

- IT** Tosaerba con conducente a piedi - MANUALE DI ISTRUZIONI
ATTENZIONE: prima di usare la macchina, leggere attentamente il presente libretto.
- BG** Косачка с изправен водач - УПЪТВАНЕ ЗА УПОТРЕБА
ВНИМАНИЕ: преди да използвате машината прочетете внимателно настоящата книжка.
- BS** Kosilica na guranje - UPUTSTVO ZA UPOTREBU
PAŽNJA: prije nego što koristite ovu mašinu, pažljivo pročitajte priručnik s uputama.
- CS** Sekačka se stojící obsluhou - NÁVOD K POUŽITÍ
UPOZORNĚNÍ: před použitím stroje si pozorně přečtete tento návod k použití.
- DA** Plæneklipper betjent af gående personer - BRUGSANVISNING
ADVARSEL: læs instruktionsbogen omhyggeligt igennem, før du tager denne maskine i brug.
- DE** Handgeführter Rasenmäher - GEBRAUCHSANWEISUNG
ACHTUNG: vor inbetriebnahme des geräts die gebrauchsanleitung aufmerksam lesen.
- EL** Χλοοκοπτική μηχανή με όρθιο χειριστή - ΟΔΗΓΙΕΣ ΧΡΗΣΗΣ
ΠΡΟΣΟΧΗ: πριν χρησιμοποιήσετε το μηχάνημα, διαβάστε προσεκτικά το παρόν εγχειρίδιο.
- EN** Pedestrian controlled lawnmower - OPERATOR'S MANUAL
WARNING: read thoroughly the instruction booklet before using the machine.
- ES** Cortadora de pasto con operador de pie - MANUAL DE INSTRUCCIONES
ATENCIÓN: antes de utilizar la máquina, leer atentamente el presente manual.
- ET** Seisva juhiga muruniitja - KASUTUSJUHEND
TÄHELEPANU: enne masina kasutamist lugeda tähelepanelikult antud kasutusjuhendit.
- FI** Kävelen ohjattava ruohonleikkuri - KÄYTTÖOHJEET
VAROITUS: lue käyttöopas huolellisesti ennen koneen käyttöä.
- FR** Tondeuse à gazon à conducteur à pied - MANUEL D'UTILISATION
ATTENTION: lire attentivement le manuel avant d'utiliser cette machine.
- HR** Ručno upravljana kosilica trave - PRIRUČNIK ZA UPORABU
POZOR: prije uporabe stroja, pažljivo pročitajte ovaj priručnik.
- HU** Gyalogvezetésű fűnyírógép - HASZNÁLATI UTASÍTÁS
FIGYELEM! a gép használatá előtt olvassa el figyelmesen a jelen kézikönyvet.
- LT** Pėsčio operatoriaus valdoma vejarpjovė - NAUDOJIMO INSTRUKCIJOS
DĖMESIO: prieš naudojant įrenginį, atidžiai perskaityti šį naudotojo vadovą.
- LV** No aizmugures ejot vadāma zāliena plaujmašina
LIETOŠANAS INSTRUKCIJA - UZMANĪBU: pirms aparāta lietošanas rūpīgi izlasiet doto instrukciju.
- MK** Тревокосачна со оператор на носе - УПАТСТВА ЗА УПОТРЕБА
ВНИМАНИЕ: прочитайте го внимателно ова упатство пред да ја користите машината.
- NL** Lopend bediende grasmaaier - GEBRUIKERSHANDLEIDING
LET OP: vooraleer de machine te gebruiken, dient men deze handleiding aandachtig te lezen.
- NO** Håndført gressklipper - INSTRUKSJONSBOOK
ADVARSEL: les denne bruksanvisningen nøye før du bruker maskinen.
- PL** Kosiarzka prowadzona przez operatora pieszego
INSTRUKCJE OBSŁUGI - OSTRZEŻENIE: przed użyciem maszyny, należy uważnie przeczytać niniejszą instrukcję.
- PT** Corta-relvas para operador apeedo - MANUAL DE INSTRUÇÕES
ATENÇÃO: antes de usar a máquina, leia atentamente o presente manual.
- RO** Maşină de tuns iarba cu conducător pedestru
MANUAL DE INSTRUCȚIUNI - ATENȚIE: înainte de a utiliza maşina, citiți cu atenție manualul de față.
- RU** Газонокосилка с пешеходным управлением
РУКОВОДСТВО ПО ЭКСПЛУАТАЦИИ - ВНИМАНИЕ: прежде чем пользоваться оборудованием, внимательно прочтите это руководство по эксплуатации.
- SK** Kosačka so stojacou obsluhou - NÁVOD NA POUŽITIE
UPOZORNENIE: pred použitím stroja si pozorne prečítajte tento návod.
- SL** Kosilnica za stoječega delavca - PRIROČNIK ZA UPORABO
POZOR: preden uporabite stroj, pazljivo preberite priročnik z navodili.
- SR** Kosačica na guranje - PRIRUČNIK SA UPUTSTVIMA
PAŽNJA: pre korišćenja mašine pažljivo pročitati ovaj priručnik.
- SV** Förlädd gräsklippare - BRUKSANVISNING
VARNING: läs igenom hela detta häfte innan du använder maskinen.
- TR** Ayak kumandalı çim biçme makinesi - KULLANIM KILAVUZU
DİKKAT: makineyi kullanmadan önce talimatlar içeren kilavuzu dikkatle okuyun.

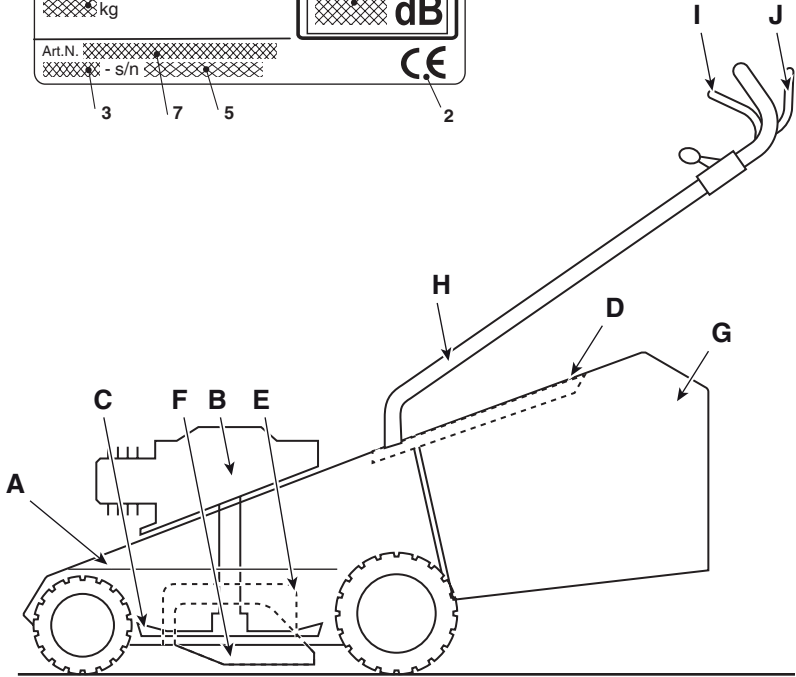

ITALIANO - Istruzioni Originali	IT
БЪЛГАРСКИ - Инструкция за експлоатация	BG
BOSANSKI - Prijevod originalnih uputa	BS
ČESKY - Překlad původního návodu k používání	CS
DANSK - Oversættelse af den originale brugsanvisning	DA
DEUTSCH - Übersetzung der Originalbetriebsanleitung	DE
ΕΛΛΗΝΙΚΑ - Μετάφραση των πρωτότυπων οδηγιών	EL
ENGLISH - Translation of the original instruction	EN
ESPAÑOL - Traducción del Manual Original	ES
EESTI - Algupärase kasutusjuhendi tõlge	ET
SUOMI - Alkuperäisten ohjeiden käännös	FI
FRANÇAIS - Traduction de la notice originale	FR
HRVATSKI - Prijevod originalnih uputa	HR
MAGYAR - Eredeti használati utasítás fordítása	HU
LIETUVIŠKAI - Originalių instrukcijų vertimas	LT
LATVIEŠU - Instrukciju tulkojums no oriģināl valodas	LV
МАКЕДОНСКИ - Превод на оригиналните упатства	MK
NEDERLANDS - Vertaling van de oorspronkelijke gebruiksaanwijzing	NL
NORSK - Oversettelse av den originale bruksanvisningen	NO
POLSKI - Tłumaczenie instrukcji oryginalnej	PL
PORTUGUÊS - Tradução do manual original	PT
ROMÂN - Traducerea manualului fabricantului	RO
РУССКИЙ - Перевод оригинальных инструкций	RU
SLOVENSKY - Preklad pôvodného návodu na použitie	SK
SLOVENŠČINA - Prevod izvirnih navodil	SL
SRPSKI - Prevod originalnih uputstva	SR
SVENSKA - Översättning av bruksanvisning i original	SV
TÜRKÇE - Orijinal Talimatların Tercümesi	TR

1

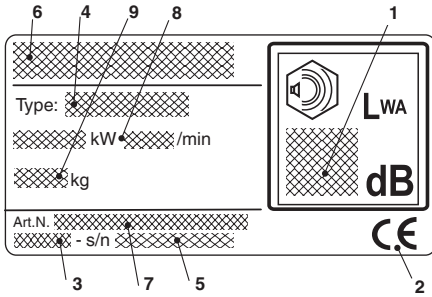

2

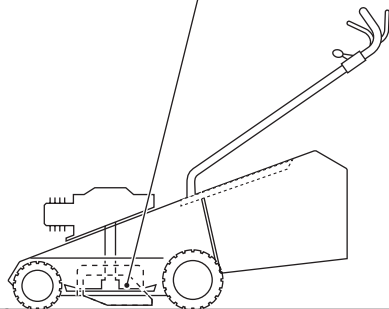
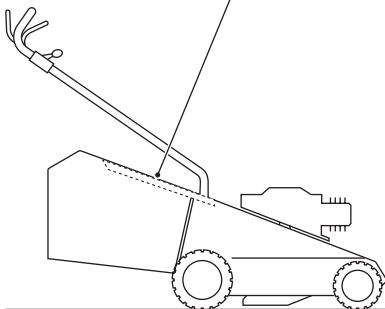

3



4

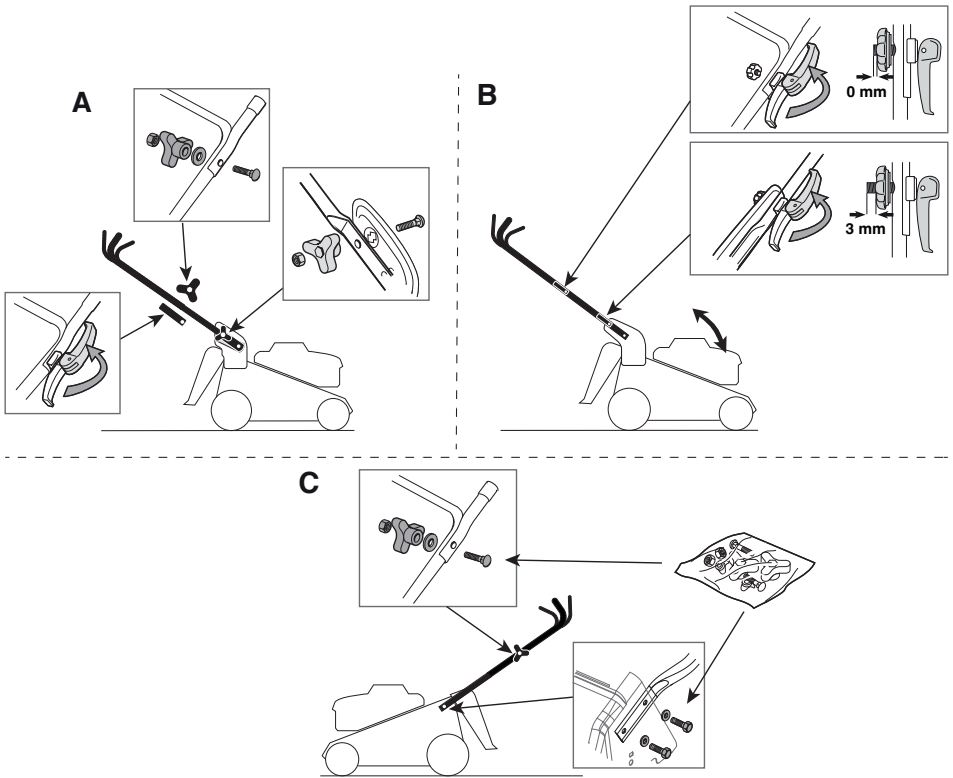

5

1

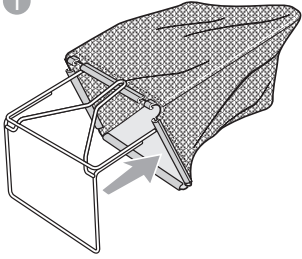

2

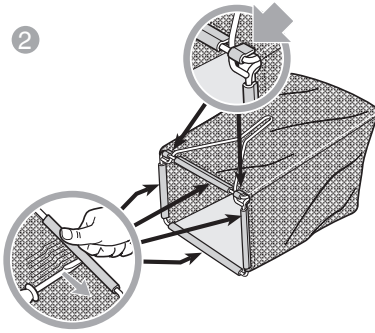

3

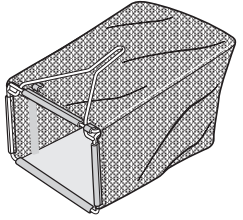

6

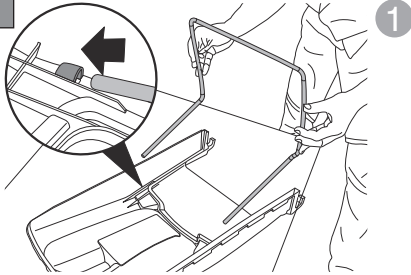

1

2

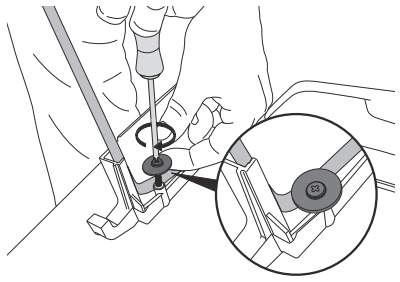

3

4

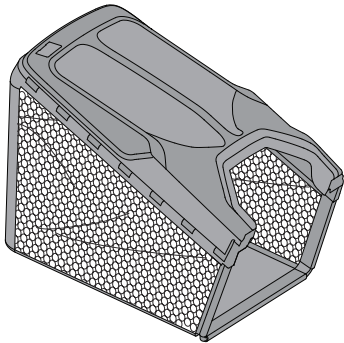
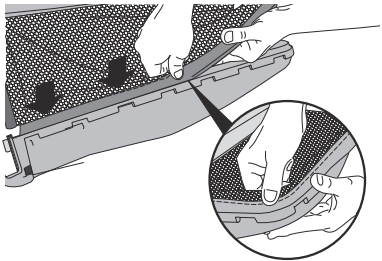
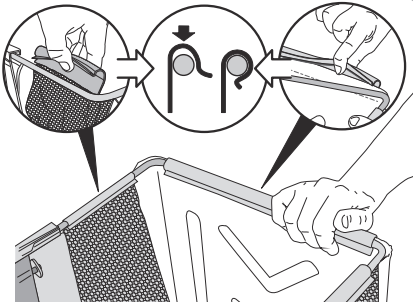

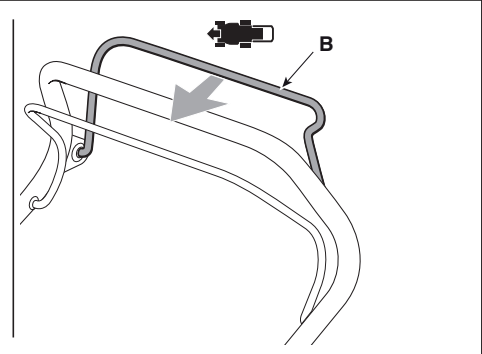
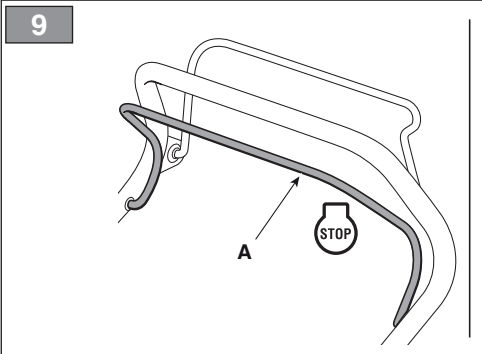
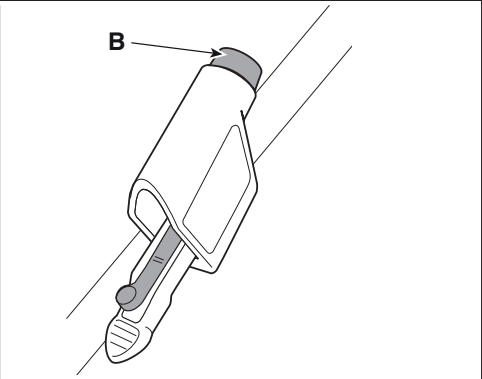
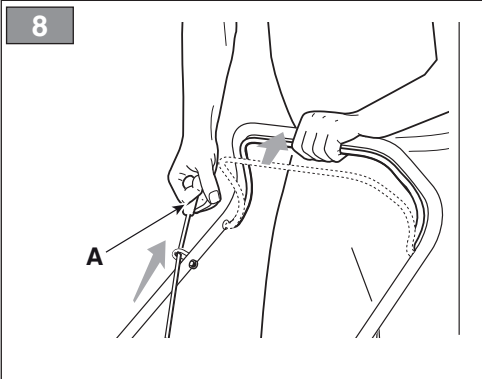
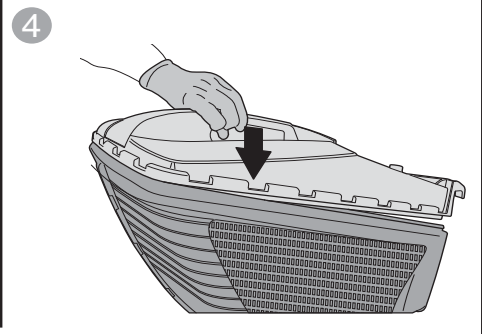
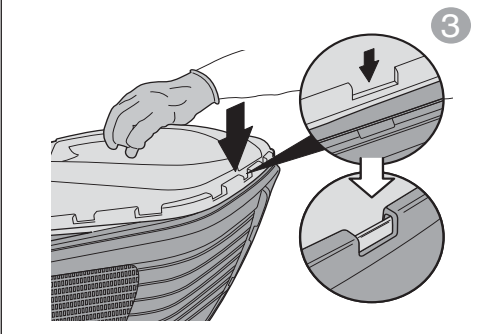
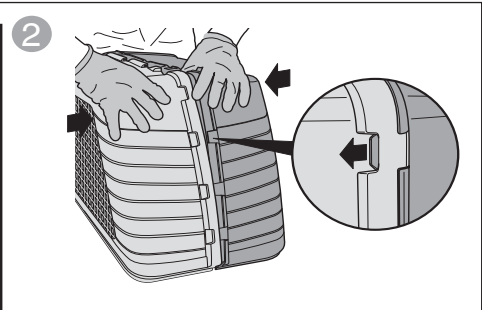
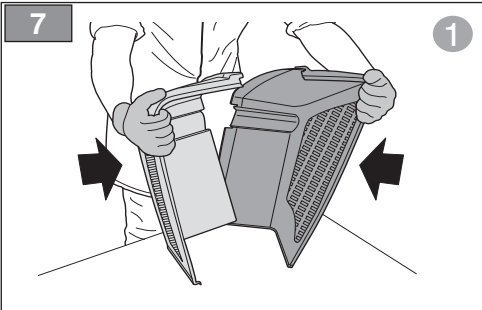

10

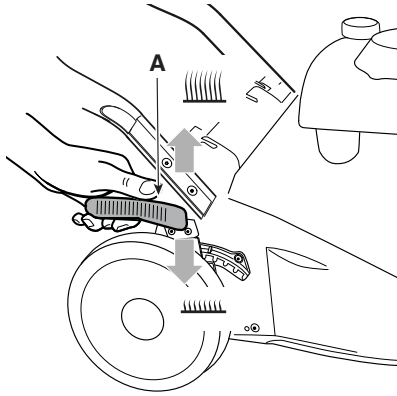

11

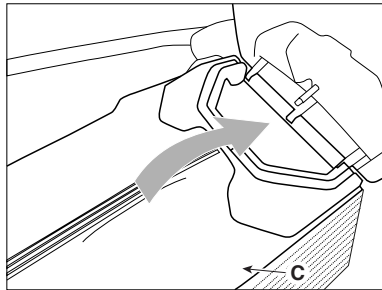
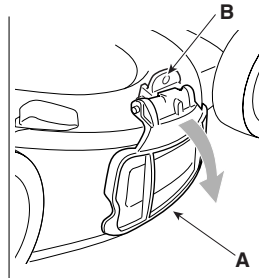

12

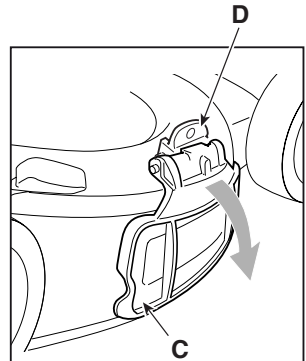
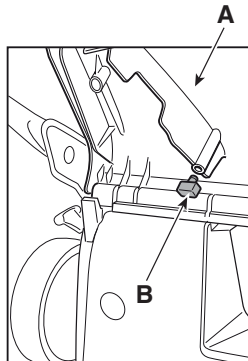
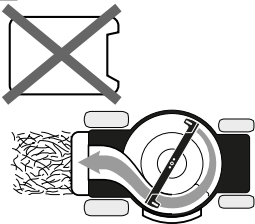

13

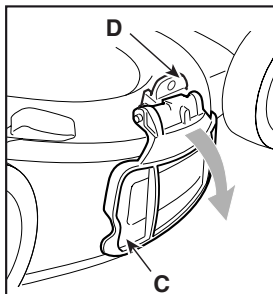
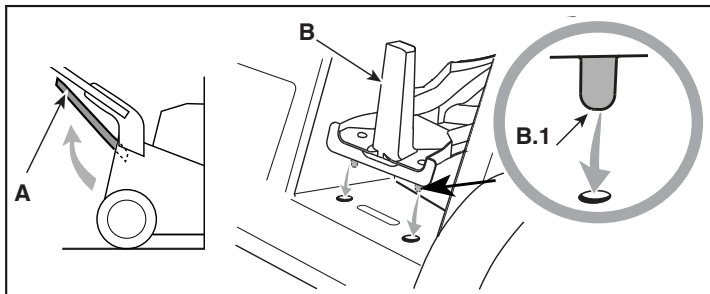

14

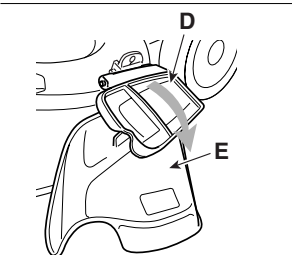
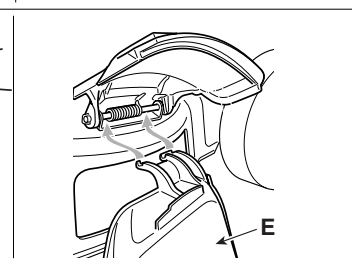
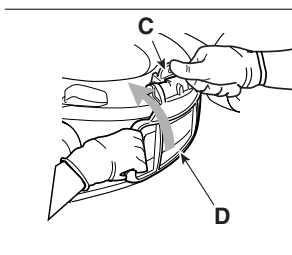
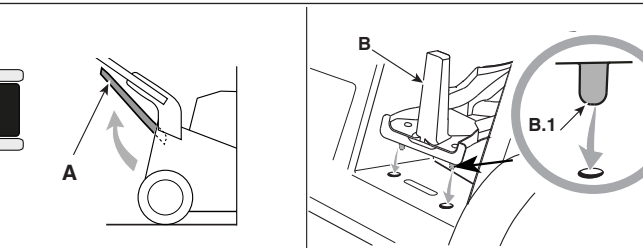

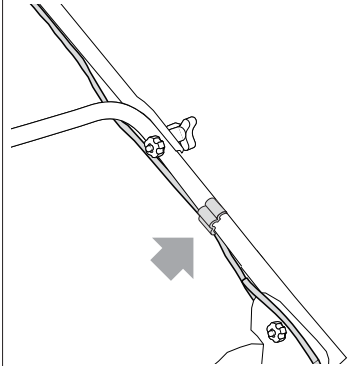
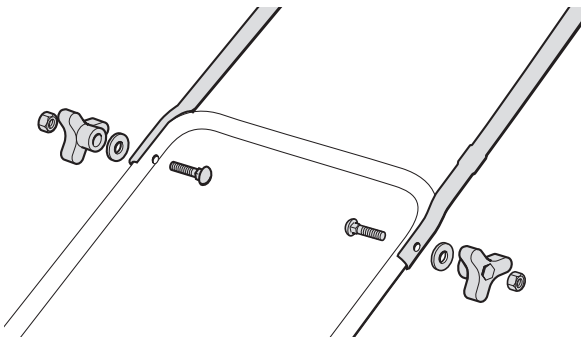
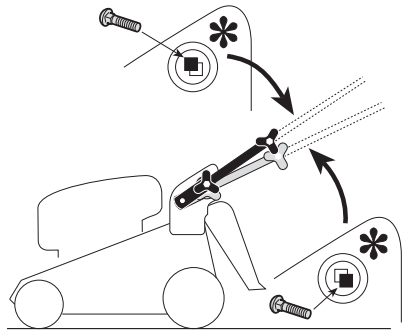
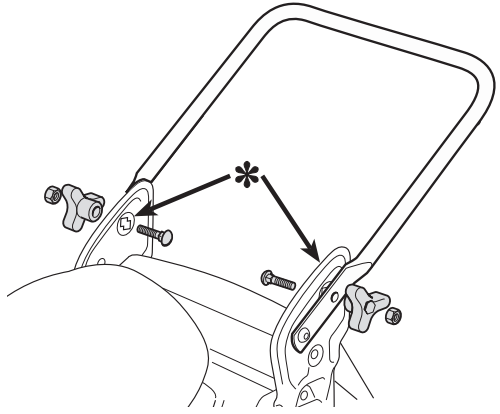
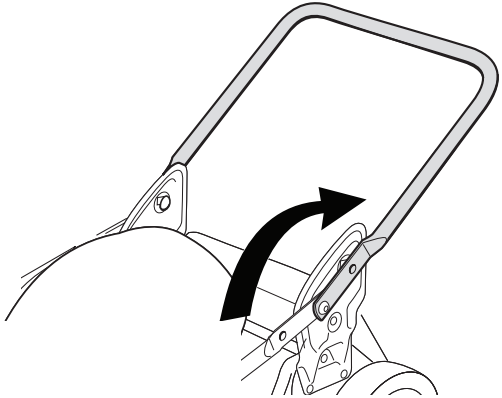

16

II

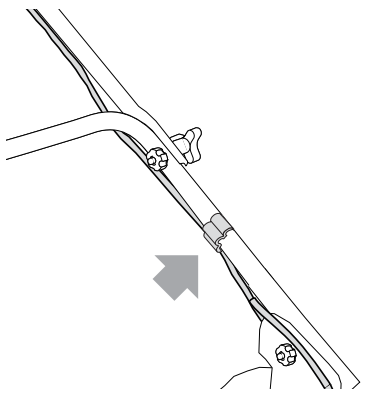
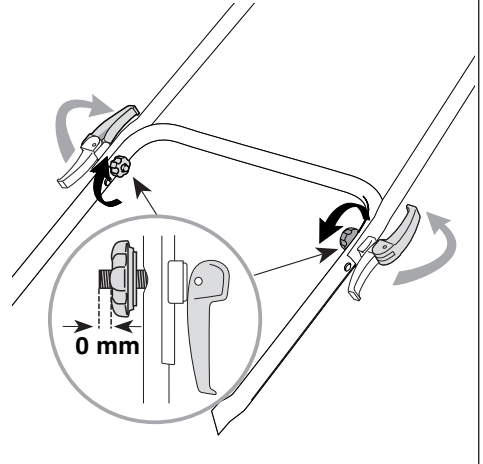
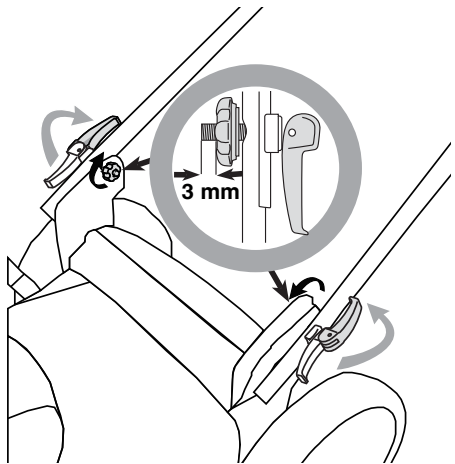
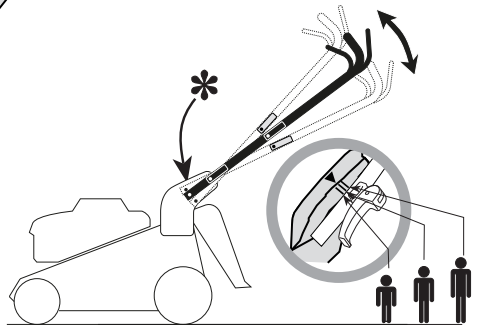
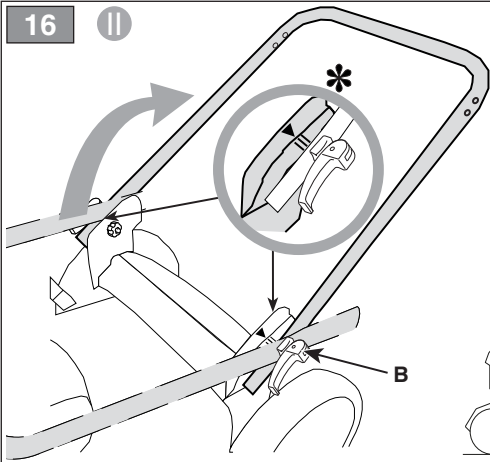

17

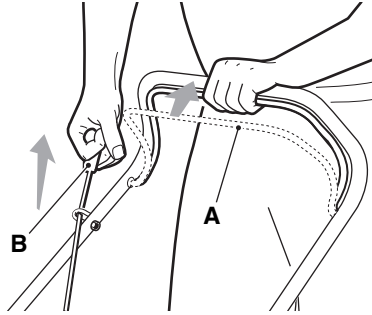

18

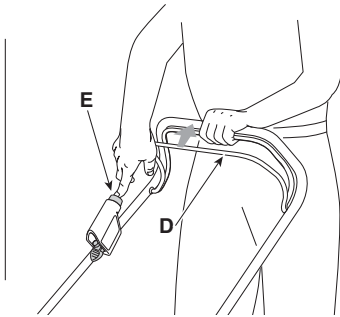
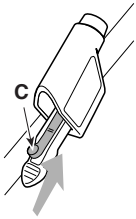
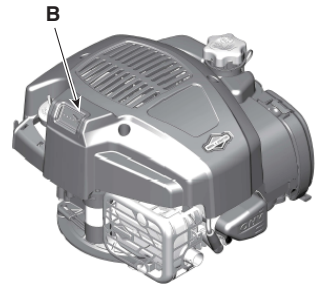
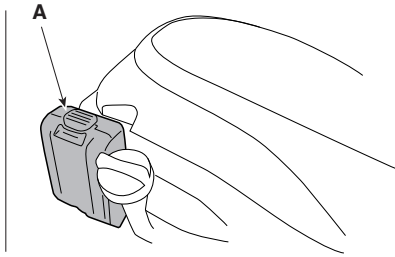
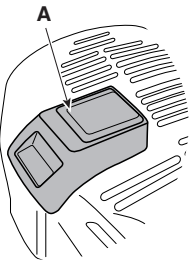

19

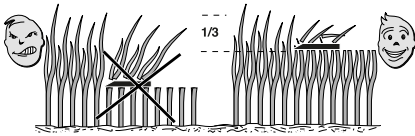

20

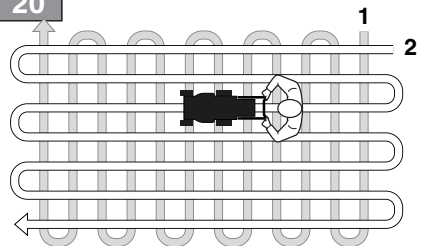

21

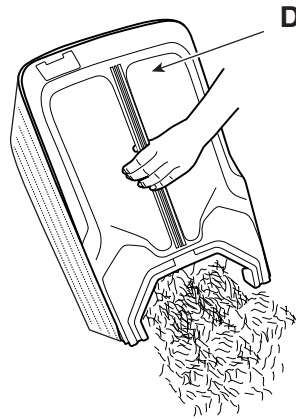
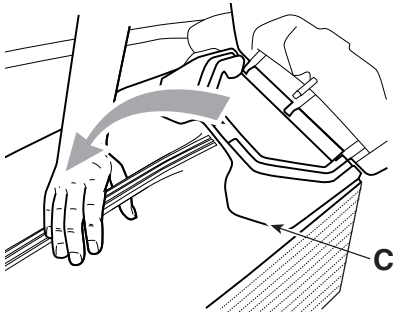
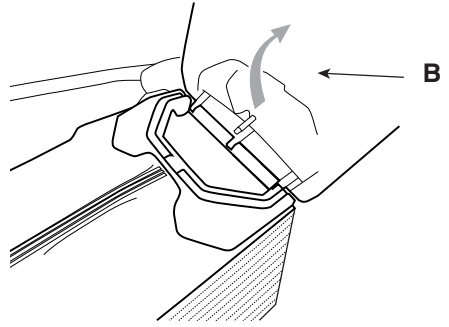
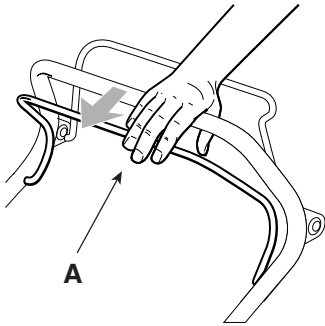

22

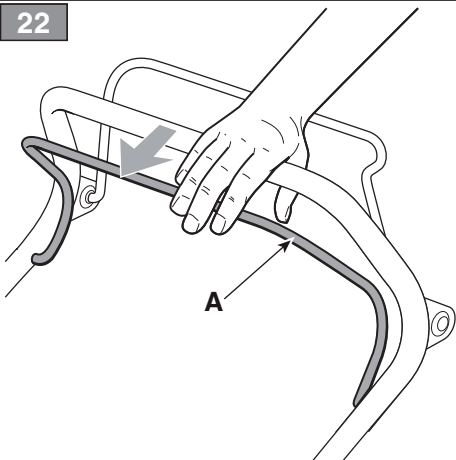

23

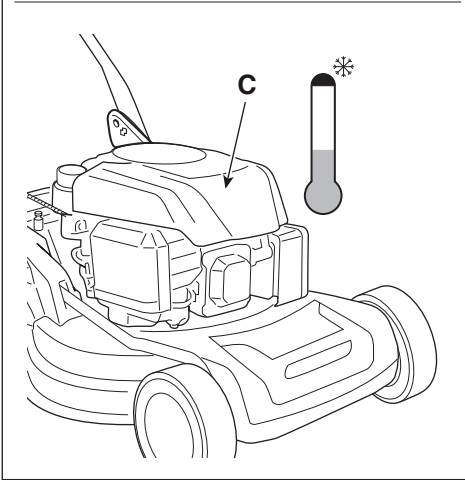
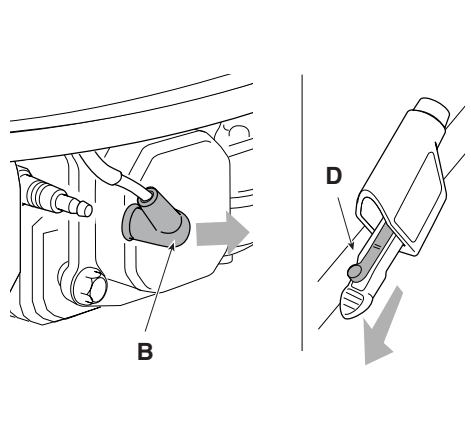
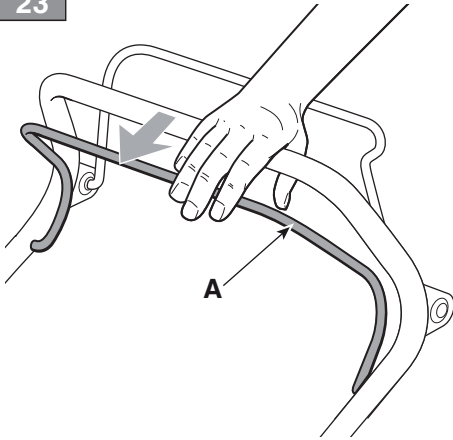

25

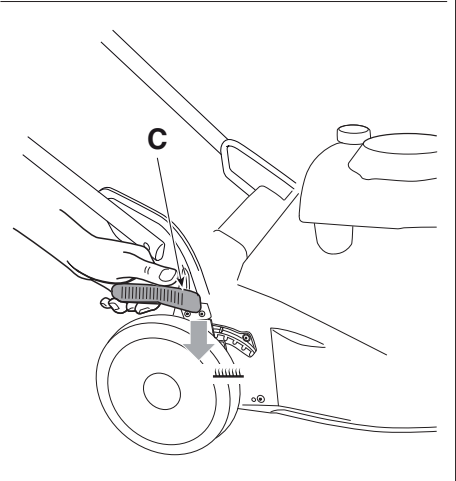
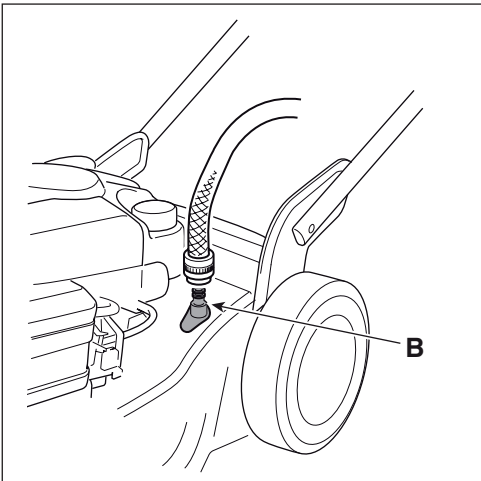
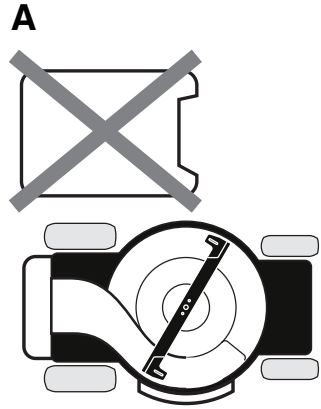

24

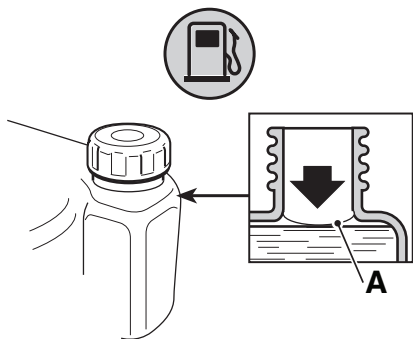

28

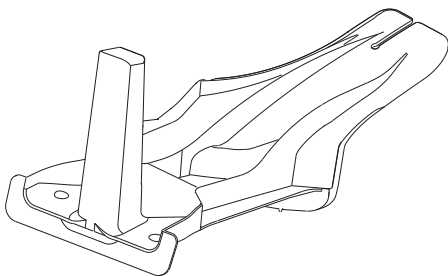

26

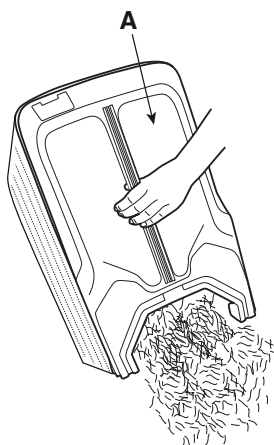

B

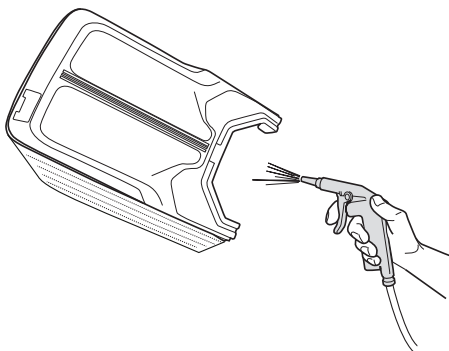

27

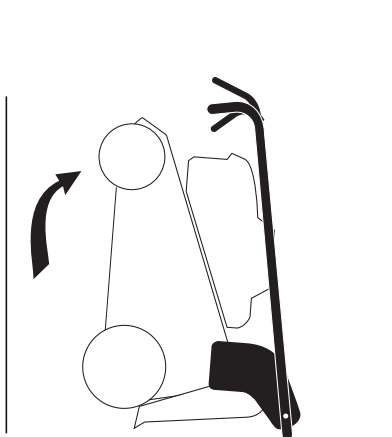
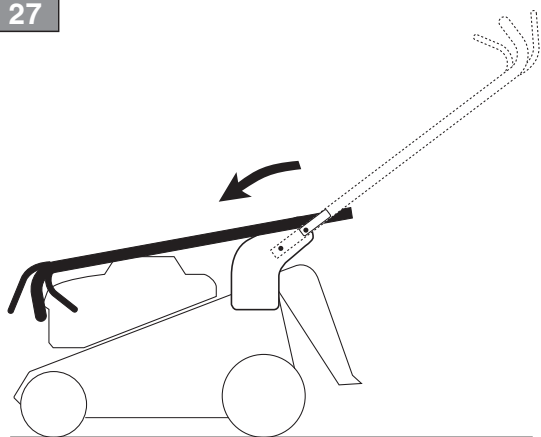

[1]	DATI TECNICI		CP1 434 Series	CP1 484 Series	CP1 534 Series
[2]	Potenza nominale *	kW	1,75 ÷ 2,75	1,75 ÷ 3,3	2,10 ÷ 3,3
[3]	Velocità mass. di funzionamento motore *	min ⁻¹	2900 ± 100	2900 ± 100	2900 ± 100
[4]	Peso macchina *	kg	22 ÷ 27	22 ÷ 32	29 ÷ 35,5
[5]	Ampiezza di taglio	cm	41	46	51
[6]	Codice dispositivo di taglio		81004341/3	81004346/3	81004459/0
[7]	Livello di pressione acustica (max.)	dB(A)	81	83	83
[8]	Incertezza di misura	dB(A)	2,21	1,46	1,17
[9]	Livello di potenza acustica misurato (max.)	dB(A)	94	96	98
[8]	Incertezza di misura	dB(A)	1,61	0,61	0,62
[10]	Livello di potenza acustica garantito	dB(A)	95	96	98
[11]	Livello di vibrazioni (max.)	m/s ²	4	5,9	5,9
[8]	Incertezza di misura	m/s ²	2,48	1,82	2,54

[12]	ACCESSORI A RICHIESTA			
[13]	Kit "Mulching"	✓	✓	✓

[14]	OPZIONI			
[15]	Rimessaggio verticale, mod.	CP1 434 K CP1 434 QK CP1 434 SK CP1 434 SQK	CP1 484 K CP1 484 QK CP1 484 SK CP1 484 SQK CP1 484 SVK CP1 484 SVQK CP1 484 SEK CP1 484 SVEK CP1 484 SVEQK CP1 484 WK CP1 484 WQK CP1 484 WSK CP1 484 WSQK CP1 484 WSVK CP1 484 WSVQK CP1 484 WSEK CP1 484 WSQEK CP1 484 WSVEK CP1 484 WSVEQK	CP1 534 SK CP1 534 SQK CP1 534 SVK CP1 534 SVQK CP1 534 SEK CP1 534 SVEK CP1 534 SVEQK

* Per il dato specifico, fare riferimento a quanto indicato nell'etichetta di identificazione della macchina.

<p>[1] BG - ТЕХНИЧЕСКИ ДАННИ</p> <p>[2] Номинална мощност</p> <p>[3] Максимална скорост на работа на двигателя</p> <p>[4] Тегло на машината</p> <p>[5] Широчина на косене cm</p> <p>[6] Код на инструмента за рязане</p> <p>[7] Ниво на звуково налягане (max.)</p> <p>[8] Несигурност на измерване</p> <p>[9] Измерено ниво на акустична мощност (max.)</p> <p>[10] Гарантирано ниво на акустична мощност</p> <p>[11] Ниво на вибрации (max.)</p> <p>[12] ПРИНАДЛЕЖНОСТИ ПО ЗАЯВКА</p> <p>[13] Набор за "Mulching" (Раздробяване)</p> <p>[14] ОПЦИИ</p> <p>[15] Вертикално поставяне за съхранение</p> <p>* специфични данни, вижте посоченото на идентификационния етикет на машината.</p>	<p>[1] BS - TEHNIČKI PODACI</p> <p>[2] Nazivna snaga</p> <p>[3] Maks. radna brzina motora</p> <p>[4] Težina mašine</p> <p>[5] Širina košenja cm</p> <p>[6] Šifra rezne glave</p> <p>[7] Razina zvučnog pritiska (max.)</p> <p>[8] Mjerna nesigurnost</p> <p>[9] Izmjerena razina zvučne snage (max.)</p> <p>[10] Garantovana razina zvučne snage</p> <p>[11] Razina vibracija (max.)</p> <p>[12] DODATNA OPREMA NA ZAHTEV</p> <p>[13] Komplet za malčiranje</p> <p>[14] OPĆIJE</p> <p>[15] Odlaganje u vertikalnom položaju</p> <p>* Za određeni podatak pogledajte podatke navedene na identifikacijskoj etiketi mašine.</p>	<p>[1] CS - TECHNICKÉ PARAMETRY</p> <p>[2] Jmenovitý výkon</p> <p>[3] Maximální rychlost činnosti motoru</p> <p>[4] Hmotnost stroje</p> <p>[5] Šířka sečení v cm</p> <p>[6] Kód sekacího zařízení</p> <p>[7] Úroveň akustického tlaku (max.)</p> <p>[8] Nepřesnost měření</p> <p>[9] Úroveň naměřeného akustického výkonu (max.)</p> <p>[10] Úroveň zaručeného akustického výkonu</p> <p>[11] Úroveň vibrací (max.)</p> <p>[12] VOLITELNÁ PŘÍSLUŠENSTVÍ</p> <p>[13] Sada pro Mulčování</p> <p>[14] MOŽNOSTI</p> <p>[15] Skladování ve svislé poloze</p> <p>* Ohledně uvedeného údaje, vycházejte z hodnoty uvedené na identifikačním štítku stroje.</p>
<p>[1] DA - TEKNISKE DATA</p> <p>[2] Nominel effekt</p> <p>[3] Motorens maks. driftshastighed</p> <p>[4] Maskinens vægt</p> <p>[5] Klippebredde cm</p> <p>[6] Skæreanordningens varenr.</p> <p>[7] Lydryksniveau (max.)</p> <p>[8] Usikkerhed ved målingen</p> <p>[9] Lydeffektniveau målt (max.)</p> <p>[10] Garanteret lydeffektniveau</p> <p>[11] Vibrationsniveau (max.)</p> <p>[12] TILBEHØR</p> <p>[13] Sæt til "Multiclip"</p> <p>[14] EKSTRAUDSTYR</p> <p>[15] Opbevaring i lodret position</p> <p>* For disse data henvises til hvad der er angivet på maskinens identifikationsmærkat.</p>	<p>[1] DE - TECHNISCHE DATEN</p> <p>[2] Nennleistung</p> <p>[3] Max. Betriebsgeschwindigkeit des Motors</p> <p>[4] Maschinengewicht</p> <p>[5] Schnittbreite cm</p> <p>[6] Code Schneidwerkzeug</p> <p>[7] Schalldruckpegel (max.)</p> <p>[8] Messungengenauigkeit</p> <p>[9] Gemessener Schallleistungspegel (max.)</p> <p>[10] Garantierter Schalleistungspegel</p> <p>[11] Vibrationspegel (max.)</p> <p>[12] SONDERZUBEHÖR</p> <p>[13] "Mulching"-Kit</p> <p>[14] OPTIONEN</p> <p>[15] Senkrechte Lagerung</p> <p>* Für die genaue Angabe nehmen Sie bitte auf das Typenschild der Maschine Bezug.</p>	<p>[1] EL - ΤΕΧΝΙΚΑ ΧΑΡΑΚΤΗΡΙΣΤΙΚΑ</p> <p>[2] Ονομαστική ισχύς</p> <p>[3] Μέγ. ταχύτητα λειτουργίας κινητήρα</p> <p>[4] Βάρος μηχανήματος</p> <p>[5] Πλάτος κοπής cm</p> <p>[6] Κωδικός συστήματος κοπής</p> <p>[7] Στάθμη ακουστικής πίεσης (max.)</p> <p>[8] Αβεβαιότητα μέτρησης</p> <p>[9] Μετρημένη στάθμη ακουστικής ισχύος (max.)</p> <p>[10] Στάθμη εγγυώμενης ηχητικής ισχύος</p> <p>[11] Επίπεδο κραδασμών (max.)</p> <p>[12] ΠΡΟΑΙΡΕΤΙΚΑ ΑΞΕΣΟΥΑΡ</p> <p>[13] Kit για χορτολίπανση "Mulching" (ψιλοταμαχισμού)</p> <p>[14] ΠΡΟΑΙΡΕΤΙΚΑ</p> <p>[15] Αποθήκευση σε κατακόρυφη θέση</p> <p>* Για το συγκεκριμένο στοιχείο, ελέγξτε τα όσα αναγράφονται στην ετικέτα προσδιορισμού του μηχανήματος.</p>
<p>[1] EN - TECHNICAL DATA</p> <p>[2] Nominal power</p> <p>[3] Max. engine operation speed</p> <p>[4] Machine weight</p> <p>[5] Cutting width cm</p> <p>[6] Cutting means code</p> <p>[7] Acoustic pressure level (max.)</p> <p>[8] Measurement uncertainty</p> <p>[9] Acoustic power level measured (max.)</p> <p>[10] Acoustic power level guaranteed</p> <p>[11] Vibration level (max.)</p> <p>[12] OPTIONAL ACCESSORIES</p> <p>[13] Mulching kit</p> <p>[14] OPTIONS</p> <p>[15] Vertical storage</p> <p>* Please refer to the data indicated on the machine's identification plate for the exact figure.</p>	<p>[1] ES - DATOS TÉCNICOS</p> <p>[2] Potencia nominal</p> <p>[3] Velocidad máx. de funcionamiento motor</p> <p>[4] Peso máquina</p> <p>[5] Amplitud de corte cm</p> <p>[6] Código dispositivo de corte</p> <p>[7] Nivel de presión acústica (max.)</p> <p>[8] Incertidumbre de medida</p> <p>[9] Nivel de potencia acústica medido (max.)</p> <p>[10] Nivel de potencia acústica garantizado</p> <p>[11] Nivel de vibraciones (max.)</p> <p>[12] ACCESORIOS POR ENCARGO</p> <p>[13] Kit para "Mulching"</p> <p>[14] OPCIONES</p> <p>[15] Almacenaje vertical</p> <p>* Para el dato específico, hacer referencia a lo indicado en la etiqueta de identificación de la máquina.</p>	<p>[1] ET - TEHNILISED ANDMED</p> <p>[2] Nominaalvõimsus</p> <p>[3] mootori töötamise maks. kiirus</p> <p>[4] Masina mass</p> <p>[5] Lõikelaius cm</p> <p>[6] Lõikeseadme kood</p> <p>[7] Helirõhu tase (max.)</p> <p>[8] Mõõtemääramatus</p> <p>[9] Mõõdetud müra võimsuse tase (max.)</p> <p>[10] Garanteeritud müra võimsuse tase</p> <p>[11] Vibratsioonide tase (max.)</p> <p>[12] LISASEADMED TELLIMISEL</p> <p>[13] "Multisims" komplekt</p> <p>[14] VALIKUD</p> <p>[15] Vertikaalne hoieüpanek</p> <p>* Konkreetse info jaoks viidata masina identifitseerimisetiketil märgitule</p>

<p>[1] FI - TEKNISET TIEDOT</p> <p>[2] Nimellisteho</p> <p>[3] Moottorin maksimaalinen toimintanopeus</p> <p>[4] Laitteen paino</p> <p>[5] Leikkuleveys cm</p> <p>[6] Leikkuuväliseen koodi</p> <p>[7] Akutisen paineen taso (max.)</p> <p>[8] Mittauspövarmuus</p> <p>[9] Mitattu melutaso (max.)</p> <p>[10] Taattu äänitehotaso</p> <p>[11] Tärinätaso (max.)</p> <p>[12] SAATAVANA OLEVAT LISÄVARUSTEET</p> <p>[13] Silppuamisarusteet</p> <p>[14] VALINNAT</p> <p>[15] Varastointi pystysuunnassa</p> <p>* Määrättyä arvoa varten, viittaa laitteen tunnuslaatassa annettuihin tietoihin.</p>	<p>[1] FR - CARACTÉRISTIQUES TECHNIQUES</p> <p>[2] Puissance nominale</p> <p>[3] Vitesse max de fonctionnement moteur</p> <p>[4] Poids de la machine</p> <p>[5] Largeur de coupe cm</p> <p>[6] Code organe de coupe</p> <p>[7] Niveau de pression acoustique (max.)</p> <p>[8] Incertitude de mesure</p> <p>[9] Niveau de puissance acoustique mesuré (max.)</p> <p>[10] Niveau de puissance acoustique garanti</p> <p>[11] Niveau de vibrations (max.)</p> <p>[12] EQUIPEMENTS SUR DEMANDE</p> <p>[13] Kit "Mulching"</p> <p>[14] OPTIONS</p> <p>[15] Entreposage vertical</p> <p>* Pour la valeur spécifique, se référer à ce qui est indiqué sur la plaque signalétique de la machine.</p>	<p>[1] HR - TEHNIČKI PODACI</p> <p>[2] Nazivna snaga</p> <p>[3] Maks. brzina rada motora</p> <p>[4] Težina stroja</p> <p>[5] Širina košnje cm</p> <p>[6] Šifra noža</p> <p>[7] Razina zvučnog tlaka (max.)</p> <p>[8] Mjerna nesigurnost</p> <p>[9] Izmjerena razina zvučne snage (max.)</p> <p>[10] Zajamčena razina zvučne snage</p> <p>[11] Razina vibracija (max.)</p> <p>[12] DODATNA OPREMA PO NARUDŽBI</p> <p>[13] Komplet za "malčiranje"</p> <p>[14] OPCJE</p> <p>[15] Okomito skladištenje</p> <p>* Specifični podatak pogledajte na identifikacijskoj etiketi stroja.</p>
<p>[1] HU - MŰSZAKI ADATOK</p> <p>[2] Néveges teljesítmény</p> <p>[3] A motor max. üzemi sebessége</p> <p>[4] A gép tömege</p> <p>[5] Munkaszélesség</p> <p>[6] Vágóégyesség kódszáma</p> <p>[7] Hangnyomásszint (max.)</p> <p>[8] Mérési bizonytalanság</p> <p>[9] Mért zajteljesítmény szint (max.)</p> <p>[10] Garantált zajteljesítmény szint</p> <p>[11] Vibrációs szint (max.)</p> <p>[12] RENDELHETŐ KIEGÉSZÍTŐK</p> <p>[13] "Mulcsozó" készlet</p> <p>[14] OPCIÓK</p> <p>[15] Független tárolás</p> <p>* A pontos adatot lásd a gép azonosító adattábláján.</p>	<p>[1] LT - TECHINIAI DUOMENYS</p> <p>[2] Vardinė galia</p> <p>[3] Maksimalus variklio darbo greitis</p> <p>[4] Įrenginio svoris</p> <p>[5] Pjovimo plotis, cm</p> <p>[6] Pjovimo įtaiso kodas</p> <p>[7] Garso slėgio lygis (max.)</p> <p>[8] Matavimo paklaida</p> <p>[9] Išmatuotas garso galios lygis (max.)</p> <p>[10] Garantuotas garso galios lygis</p> <p>[11] Vibracijų lygis (max.)</p> <p>[12] UŽSAKOMI PRIEDAI</p> <p>[13] Mulčiavimo rinkinys</p> <p>[14] PASIRENKAMI PRIEDAI</p> <p>[15] Vertikalus sandėliavimas</p> <p>* Konkretūs specifiiniai duomenys yra pateikti įrenginio identifikavimo etiketėje.</p>	<p>[1] LV - TEHNISKIE DATI</p> <p>[2] Nominālā jauda</p> <p>[3] Maks. dzinēja griešanās ātrums</p> <p>[4] Mašīnas svars</p> <p>[5] Plaušanas platums (cm)</p> <p>[6] Griezējierīces kods</p> <p>[7] Skaņas spiediena līmenis (max.)</p> <p>[8] Mērījumu kļūda</p> <p>[9] Izmērītais skaņas intensitātes līmenis (max.)</p> <p>[10] Garantētais skaņas intensitātes līmenis</p> <p>[11] Vibrāciju līmenis (max.)</p> <p>[12] PIEDĒRUMI PĒC PASŪTĪJUMA</p> <p>[13] "Mulčēšanas" komplekts</p> <p>[14] PAPILDAPRIKĀJUMS</p> <p>[15] Glabāšana vertikālā stāvoklī</p> <p>* Precīza vērtība ir norādīta mašīnas identifikācijas datu plāksnītē.</p>
<p>[1] MK - TEHNICHKI PODATOЦИ</p> <p>[2] Номинална моќност</p> <p>[3] Максимална брзина на работа на моторот</p> <p>[4] Тежина на машината</p> <p>[5] Обем на косење во см</p> <p>[6] Код на уредот со сечивото</p> <p>[7] Ниво на акустичен притисок (max.)</p> <p>[8] Отстапување при мерење</p> <p>[9] Измерено ниво на акустична моќност (max.)</p> <p>[10] Гарантирано ниво на акустична моќност</p> <p>[11] Ниво на вибрации (max.)</p> <p>[12] ДОПОЛНИТЕЛНА ОПРЕМА НА БАРАЊЕ</p> <p>[13] Комплет за "мелење"</p> <p>[14] ОПЦИИ</p> <p>[15] Вертикално складирање</p> <p>* За даден податок, проверете дали истиот е посочен на етикетата за идентификација на машината.</p>	<p>[1] NL - TECHNISCHE GEGEVENS</p> <p>[2] Nominaal vermogen</p> <p>[3] Maximale snelheid voor de werking van de motor</p> <p>[4] Machine gewicht</p> <p>[5] Maai breedte cm</p> <p>[6] Code snij-inrichting</p> <p>[7] Niveau geluidsdruk (max.)</p> <p>[8] Meetonzekerheid</p> <p>[9] Gemeten akoestisch vermogen (max.)</p> <p>[10] Gewaarborgd akoestisch vermogen</p> <p>[11] Niveau trillingen (max.)</p> <p>[12] OP AANVRAAG LEVERBARE ACCESSOIRES</p> <p>[13] Kit "Mulching"</p> <p>[14] OPTIES</p> <p>[15] Verticale opslag</p> <p>* Voor het specifiek gegeven, verwijst men naar wat aangegeven is op het identificatielabel van de machine.</p>	<p>[1] NO - TEKNISKE DATA</p> <p>[2] Nominell effekt</p> <p>[3] Motorens maks driftshastighet</p> <p>[4] Maskinvekt</p> <p>[5] Klippebredde cm</p> <p>[6] Artikkelnummer for klippeinnretning</p> <p>[7] Lydtrykknivå (max.)</p> <p>[8] Måleusikkerhet</p> <p>[9] Målt lydeffektivnivå (max.)</p> <p>[10] Garantert lydeffektivnivå</p> <p>[11] Vibrasjonsnivå (max.)</p> <p>[12] TILBEHØR PÅ FORESPØRSEL</p> <p>[13] Mulching-sett</p> <p>[14] EKSTRAUTSTYR</p> <p>[15] Lagring i lodrett posisjon</p> <p>* For spesifikk informasjon, se referansen på maskinens identifikasjonsetikett.</p>

<p>[1] PL - DANE TECHNICZNE</p> <p>[2] Moc znamionowa</p> <p>[3] Maks. prędkość obrotowa silnika</p> <p>[4] Ciężar maszyny</p> <p>[5] Szerokość koszenia w cm</p> <p>[6] Kod agregatu tnącego</p> <p>[7] Poziom ciśnienia akustycznego (max.)</p> <p>[8] Błąd pomiaru</p> <p>[9] Zmierzony poziom mocy akustycznej (max.)</p> <p>[10] Gwarantowany poziom mocy akustycznej</p> <p>[11] Poziom wibracji (max.)</p> <p>[12] AKCESORIA NA ZAMÓWIENIE</p> <p>[13] Zestaw do "Mulczowania"</p> <p>[14] OPCJE</p> <p>[15] Przechowywanie w pozycji pionowej</p> <p>* W celu uzyskania konkretnych danych, należy się odnieść do wskazówek zamieszczonych na tabliczce identyfikacyjnej maszyny.</p>	<p>[1] PT - DADOS TÉCNICOS</p> <p>[2] Potência nominal</p> <p>[3] Velocidade máx. de funcionamento do motor</p> <p>[4] Peso da máquina</p> <p>[5] Amplitude de corte cm</p> <p>[6] Código do dispositivo de corte</p> <p>[7] Nivel de pressão acústica (max.)</p> <p>[8] Incerteza de medição</p> <p>[9] Nivel de potência acústica medido (max.)</p> <p>[10] Nivel de potência acústica garantido</p> <p>[11] Nivel de vibrações (max.)</p> <p>[12] ACESSÓRIOS A PEDIDO</p> <p>[13] Kit "Mulching"</p> <p>[14] OPÇÕES</p> <p>[15] Armazenagem vertical</p> <p>* Para o dado específico, consulte a etiqueta de identificação da máquina.</p>	<p>[1] RO - DATE TEHNICE</p> <p>[2] Putere nominală</p> <p>[3] Viteză max. de funcționare a motorului</p> <p>[4] Greutatea mașinii</p> <p>[5] Lățimea de tăiere cm</p> <p>[6] Codul dispozitivului de tăiere</p> <p>[7] Nivel de presiune acustică (max.)</p> <p>[8] Nesiguranță în măsurare</p> <p>[9] Nivel de putere acustică măsurat (max.)</p> <p>[10] Nivel de putere acustică garantat</p> <p>[11] Nivel de vibrații (max.)</p> <p>[12] ACCESORII LA CERERE</p> <p>[13] Kit de mărunțire „Mulching”</p> <p>[14] OPȚIUNI</p> <p>[15] Depozitare verticală</p> <p>* Pentru informația specifică, consultați datele de pe eticheta de identificare a mașinii.</p>
<p>[1] RU - ТЕХНИЧЕСКИЕ ХАРАКТЕРИСТИКИ</p> <p>[2] Номинальная мощность</p> <p>[3] Макс. скорость работы двигателя</p> <p>[4] Вес машины</p> <p>[5] Ширина скашивания в см</p> <p>[6] Код режущего приспособления</p> <p>[7] Уровень звукового давления (max.)</p> <p>[8] Погрешность измерения</p> <p>[9] Измеренный уровень звуковой мощности (max.)</p> <p>[10] Гарантируемый уровень звуковой мощности</p> <p>[11] Уровень вибрации (max.)</p> <p>[12] ДОПОЛНИТЕЛЬНОЕ ОБОРУДОВАНИЕ ПО ТРЕБОВАНИЮ</p> <p>[13] Комплект "Мульчирование"</p> <p>[14] ОПЦИИ</p> <p>[15] Хранение в вертикальном положении</p> <p>* Точное значение см. на идентификационном ярлыке машины.</p>	<p>[1] SK - TECHNICKÉ PARAMETRE</p> <p>[2] Menovitý výkon</p> <p>[3] Maximálna rýchlosť motora</p> <p>[4] Hmotnosť stroja</p> <p>[5] Šírka kosenia v cm</p> <p>[6] Kód kosiaceho zariadenia</p> <p>[7] Úroveň akustického tlaku (max.)</p> <p>[8] Nepresnosť merania</p> <p>[9] Úroveň nameraného akustického výkonu (max.)</p> <p>[10] Úroveň zarúčeného akustického výkonu</p> <p>[11] Úroveň vibrácií (max.)</p> <p>[12] VOLITELNÉ PRÍSLUŠENSTVO</p> <p>[13] Súprava na mulčovanie</p> <p>[14] MOŽNOSTI</p> <p>[15] Uskladnenie vo zvislej polohe</p> <p>* Ohľadne uvedeného parametra vychádzajte z hodnoty uvedenej na identifikačnom štítku stroja.</p>	<p>[1] SL - TEHNIČNI PODATKI</p> <p>[2] Nazivna moč</p> <p>[3] Najvišja hitrost delovanja motorja</p> <p>[4] Teža stroja</p> <p>[5] Širina reza cm</p> <p>[6] Šifra rezalne naprave</p> <p>[7] Raven zvočnega tlaka (max.)</p> <p>[8] Nezanemljivost meritve</p> <p>[9] Izmerjena raven zvočne moči (max.)</p> <p>[10] Zajamčena raven zvočne moči</p> <p>[11] Nivo vibracij (max.)</p> <p>[12] DODATNA OPREMA PO NAROČILU</p> <p>[13] Komplet za mulčenje</p> <p>[14] OPCJE</p> <p>[15] Shranjevanje v pokončnem položaju</p> <p>* Za specifični podatek glej identifikacijsko nalepko stroja.</p>
<p>[1] SR - TEHNIČKI PODACI</p> <p>[2] Nazivna snaga</p> <p>[3] Maks. radna brzina motora</p> <p>[4] Težina mašine</p> <p>[5] Širina košenja u cm</p> <p>[6] Šifra rezne glave</p> <p>[7] Nivo zvučnog pritiska (max.)</p> <p>[8] Merna nesigurnost</p> <p>[9] Izmereni nivo zvučne snage (max.)</p> <p>[10] Garantovani nivo zvučne snage</p> <p>[11] Nivo vibracija (max.)</p> <p>[12] DODATNI PRIBOR PO NARUDŽBINI</p> <p>[13] Komplet za malčiranje</p> <p>[14] OPCJE</p> <p>[15] Odlaganje u vertikalnom položaju</p> <p>* Za specifični podatak, pogledajte podatke navedene na identifikacijskoj nalepnici mašine.</p>	<p>[1] SV - TEKNISKA SPECIFIKATIONER</p> <p>[2] Nominell effekt</p> <p>[3] Motorns maximala funktionshastighet</p> <p>[4] Maskinvikt</p> <p>[5] Skärbredd</p> <p>[6] Skärenhetens kod</p> <p>[7] Ljudtrycksnivå (max.)</p> <p>[8] Tvivel med mått</p> <p>[9] Uppmått ljudeffektivnivå (max.)</p> <p>[10] Garanterad ljudeffektivnivå.</p> <p>[11] Vibrationsnivå (max.)</p> <p>[12] TILLBEHÖR PÅ BESTÄLLNING</p> <p>[13] Sats för "Mulching"</p> <p>[14] TILLVAL</p> <p>[15] Vertikal förvaring</p> <p>* För specifik information, se uppgifterna på maskinens märkplåt.</p>	<p>[1] TR - TEKNİK VERİLER</p> <p>[2] Nominal güç</p> <p>[3] Motorun maksimum çalışma hızı</p> <p>[4] Makine ağırlığı</p> <p>[5] Kesim genişliği, cm</p> <p>[6] Kesim düzeni kodu</p> <p>[7] Ses basınç seviyesi (max.)</p> <p>[8] Ölçü belirsizliği</p> <p>[9] Ölçülen ses gücü seviyesi (max.)</p> <p>[10] Garant edilmiş ses gücü seviyesi</p> <p>[11] Titreşim seviyesi (max.)</p> <p>[12] TALEP ÜZERİNE TEDARİK EDİLEN AKSESUARLAR</p> <p>[13] "Malçlama" kiti</p> <p>[14] SEÇENEKLER</p> <p>[15] Dikey saklama</p> <p>* Spesifik değer için, makine belirleme etiketinde belirtilenler referans alın</p>

**INDICE**

1. GENERALITÀ	1
2. NORME DI SICUREZZA	1
3. CONOSCERE LA MACCHINA	3
4. MONTAGGIO	4
5. COMANDI DI CONTROLLO	4
6. USO DELLA MACCHINA	4
7. MANUTENZIONE	6
8. RIMESSAGGIO	6
9. MOVIMENTAZIONE E TRASPORTO	7
10. TABELLA MANUTENZIONI	7
11. IDENTIFICAZIONE INCONVENIENTI	7
12. ACCESSORI A RICHIESTA	8

1. GENERALITÀ**1.1 COME LEGGERE IL MANUALE**

Nel testo del manuale, alcuni paragrafi contengono informazioni di particolare importanza, ai fini della sicurezza o del funzionamento, sono evidenziati in modo diverso, secondo questo criterio:

NOTA OPPURE IMPORTANTE fornisce precisazioni o altri elementi a quanto già precedentemente indicato, nell'intento di non danneggiare la macchina, o causare danni.

Il simbolo  evidenzia un pericolo. Il mancato rispetto dell'avvertenza comporta possibilità di lesioni personali o a terzi e/o danni.

.....
 * I paragrafi evidenziati con un riquadro con bordo a punti *
 * grigio indicano caratteristiche opzionali non presenti in *
 * tutti i modelli documentati in questo manuale. Verificare *
 * se la caratteristica è presente nel proprio modello. *
 *

Tutte le indicazioni "anteriore", "posteriore", "destra" e "sinistra" si intendono riferite alla posizione dell'operatore alla guida.

1.2 RIFERIMENTI**1.2.1 Figure**

Le figure in queste istruzioni per l'uso sono numerate 1, 2, 3, e così via.

I componenti indicati nelle figure sono contrassegnati con le lettere A, B, C, e così via.

Un riferimento al componente C nella figura 2 viene indicato con la dicitura: "Vedere fig. 2.C" o semplicemente "(Fig. 2.C)".

Le figure sono indicative. I pezzi effettivi possono variare rispetto a quelli raffigurati.

1.2.2 Titoli

Il manuale è diviso in capitoli e paragrafi. Il titolo del paragrafo "2.1 Addestramento" è un sottotitolo di "2. Norme di sicurezza". I riferimenti a titoli o paragrafi sono segnalati con l'abbreviazione cap. o par. e il numero relativo. Esempio: "cap. 2" o "par. 2.1"

2. NORME DI SICUREZZA**2.1 ADDESTRAMENTO**

 **Prendere familiarità con i comandi e con un uso appropriato della macchina. Imparare ad arrestare rapidamente il motore. L'inservanza delle avvertenze e delle istruzioni può causare incendi e/o gravi lesioni.**

- Non permettere mai che la macchina venga utilizzata da bambini o da persone che non abbiano la necessaria dimestichezza con le istruzioni. Le leggi locali possono fissare un'età minima per l'utilizzatore.
- Non utilizzare mai la macchina se l'utilizzatore è in condizione di stanchezza o malessere, oppure ha assunto farmaci, droghe, alcool o sostanze nocive alle sue capacità di riflessi e attenzione.
- Non trasportare bambini o altri passeggeri.
- Ricordare che l'operatore o utilizzatore è responsabile di incidenti e imprevisti che si possono verificare ad altre persone o alle loro proprietà. Rientra nella responsabilità dell'utilizzatore la valutazione dei rischi potenziali del terreno su cui si deve lavorare, nonché prendere tutte le precauzioni necessarie per garantire la sua e altrui sicurezza, in particolare sui pendii, terreni accidentati, scivolosi o instabili.
- Nel caso si voglia cedere o prestare ad altri la macchina, assicurarsi che l'utilizzatore prenda visione delle istruzioni d'uso contenute nel presente manuale.

2.2 OPERAZIONI PRELIMINARI**Dispositivi protezione individuale (DPI)**

- Indossare indumenti adeguati, calzature da lavoro resistenti con soles antiscivolo, e pantaloni lunghi. Non azionare la macchina a piedi scalzi o con sandali aperti. Indossare cuffie di protezione dell'udito.
- L'impiego di protezioni acustiche può ridurre la capacità di sentire eventuali avvertenze (grida o allarmi). Prestare la massima attenzione a quanto accade attorno all'area di lavoro.
- Indossare guanti di lavoro in tutte le situazioni di rischio per le mani.
- Non indossare sciarpe, camici, collane, braccialetti, indumenti con parti svolazzanti, o provvisti di lacci o cravatte e comunque accessori pendenti o larghi che potrebbero impigliarsi nella macchina o in oggetti e materiali presenti sul luogo di lavoro.
- Raccogliere adeguatamente i capelli lunghi.

Area di lavoro / Macchina

- Ispezionare a fondo tutta l'area di lavoro e togliere tutto ciò che potrebbe venire espulso dalla macchina o danneggiare il dispositivo di taglio/organi rotanti (sassi, rami, fili di ferro, ossi, ecc.).

Motori a scoppio: carburante

-  **PERICOLO!** Il carburante è altamente infiammabile.
- Conservare il carburante in appositi contenitori omologati per tale utilizzo, in luoghi sicuri, lontano da fonti di calore o fiamme libere.
- Lasciare i contenitori liberi da residui d'erba foglie o grasso eccessivo.
- Non lasciare i contenitori alla portata dei bambini.
- Non fumare durante il rifornimento o il rabbocco di carburante e ogni volta che si maneggia il carburante.
- Rabboccare il carburante utilizzando un imbuto, solo all'aperto.
- Evitare di inalare vapori del carburante.
- Non aggiungere carburante o togliere il tappo del serbatoio quando il motore è in funzione o è caldo.
- Aprire lentamente il tappo del serbatoio lasciando scaricare gradualmente la pressione interna.

- Non avvicinare fiamme alla bocca del serbatoio per verificare il contenuto.
- Se fuoriesce del carburante, non avviare il motore, ma allontanare la macchina dall'area nella quale il carburante è stato versato, ed evitare di creare possibilità di incendio, fintanto che il carburante non sia evaporato ed i vapori del carburante non si siano dissolti.
- Pulire immediatamente ogni traccia di carburante versata sulla macchina o sul terreno.
- Rimettere sempre e serrare bene i tappi del serbatoio e del contenitore del carburante.
- Non riavviare la macchina sul luogo ove è stato operato il rifornimento; l'avviamento del motore deve avvenire ad una distanza di almeno 3 metri dal luogo dove si è effettuato il rifornimento di carburante.
- Evitare il contatto del carburante con gli indumenti e, in tal caso, cambiarsi gli indumenti prima di avviare il motore.

2.3 DURANTE L'UTILIZZO

Area di Lavoro

- Non azionare il motore in spazi chiusi, dove possono accumularsi pericolosi fumi di monossido di carbonio. Le operazioni di avviamento devono avvenire all'aperto o in luogo ben aerato. Ricordare sempre che i gas di scarico sono tossici.
- Durante l'avviamento della macchina non indirizzare il silenziatore e quindi i gas di scarico verso materiali infiammabili.
- Non usare la macchina in ambienti a rischio di esplosione, in presenza di liquidi infiammabili, gas o polvere. Gli utensili elettrici generano scintille che possono incendiare la polvere o i vapori.
- Lavorare solamente alla luce del giorno o con buona luce artificiale e in condizioni di buona visibilità.
- Allontanare persone, bambini e animali dall'area di lavoro. È necessario che i bambini vengano sorvegliati da un altro adulto.
- Evitare di lavorare nell'erba bagnata, sotto la pioggia e con rischio di temporali, specialmente con probabilità di lampi.
- Prestare particolare attenzione alle irregolarità del terreno (dossi, cunette), ai pendii, ai pericoli nascosti e alla presenza di eventuali ostacoli che potrebbero limitare la visibilità.
- Prestare molta attenzione in prossimità di dirupi, fossi o argini. La macchina si può ribaltare se una ruota oltrepassa un bordo o se il bordo cede.
- Lavorare nel senso trasversale del pendio e mai nel senso salita/discesa, facendo molta attenzione ai cambi di direzione, accertandosi del proprio punto di appoggio e assicurandosi che le ruote non incontrino ostacoli (sassi, rami, radici, ecc) che potrebbero causare scivolamento laterale o perdita di controllo della macchina.
- Quando si utilizza la macchina vicino alla strada, fare attenzione al traffico.
- Per evitare il rischio di incendio, non lasciare la macchina a motore caldo fra le foglie, l'erba secca, o altro materiale infiammabile.

Comportamenti

- Prestare attenzione quando si procede in retromarcia o all'indietro. Guardare dietro di sé prima e durante la retromarcia per assicurarsi che non vi siano ostacoli.
- Non correre mai, ma camminare.
- Evitare di farsi tirare dal raserba.
- Tenere sempre mani e piedi lontani dal dispositivo di taglio sia durante l'avviamento sia durante l'utilizzo della macchina.
- Attenzione: l'elemento di taglio continua a ruotare per qualche secondo anche dopo il suo disinnesto o dopo lo spegnimento del motore.
- Stare sempre lontani dall'apertura di scarico.

- Non toccare le parti del motore che, durante l'uso, si riscaldano. Rischio di ustioni.

⚠ In caso di rotture o incidenti durante il lavoro, arrestare immediatamente il motore e allontanare la macchina in modo da non provocare ulteriori danni; nel caso di incidenti con lesioni personali o a terzi, attivare immediatamente le procedure di pronto soccorso più adeguate alla situazione in atto e rivolgersi ad una Struttura Sanitaria per le cure necessarie. Rimuovere accuratamente eventuali detriti che potrebbero arrecare danni o lesioni a persone o a animali qualora rimanesero inosservati.

Limitazioni all'uso

- Non utilizzare mai la macchina con protezioni danneggiate, mancanti o non correttamente posizionate (sacco di raccolta, protezione di scarico laterale, protezione di scarico posteriore).
- Non utilizzare la macchina se gli accessori/utensili non sono installati nei punti previsti.
- Non disinnescire, disattivare, rimuovere o manomettere i sistemi di sicurezza/microinterruttori presenti.
- Non alterare le regolazioni del motore, né portarlo a sovraregime. Se il motore viene fatto funzionare ad un numero di giri eccessivo, il rischio di lesioni personali aumenta.
- Non sottoporre la macchina a sforzi eccessivi e non usare una macchina piccola per eseguire lavori pesanti; l'uso di una macchina adeguata riduce i rischi e migliora la qualità del lavoro.

2.4 MANUTENZIONE, RIMESSAGGIO E TRASPORTO

Effettuare una regolare manutenzione ed un corretto rimessaggio preserva la sicurezza della macchina ed il livello delle sue prestazioni.

Manutenzione

- Non usare mai la macchina con parti usurate o danneggiate. I pezzi guasti o deteriorati devono essere sostituiti e mai riparati.
- Per ridurre il rischio di incendi, controllare regolarmente che non vi siano perdite di olio e/o carburante.
- Durante le operazioni di regolazione della macchina, prestare attenzione ad evitare che le dita rimangano intrappolate fra il dispositivo di taglio in movimento e le parti fisse della macchina.

⚠ Il livello di rumorosità e di vibrazioni riportato nelle presenti istruzioni, sono valori massimi di utilizzo della macchina. L'impiego di un elemento di taglio sbilanciato, l'eccessiva velocità di movimento, l'assenza di manutenzione influiscono in modo significativo nelle emissioni sonore e nelle vibrazioni. Di conseguenza è necessario adottare delle misure preventive atte ad eliminare possibili danni dovuti ad un rumore elevato e alle sollecitazioni da vibrazioni; provvedere alla manutenzione della macchina, indossare cuffie antirumore, effettuare delle pause durante il lavoro.

Rimessaggio

- Non riporre la macchina con del carburante nel serbatoio in un locale dove i vapori del carburante potrebbero raggiungere una fiamma, una scintilla o una forte fonte di calore.
- Per ridurre il rischio di incendio, non lasciare contenitori con i materiali di risulta all'interno di un locale.

2.5 TUTELA AMBIENTALE

La tutela dell'ambiente deve essere un aspetto rilevante e prioritario nell'uso della macchina, a beneficio della convivenza civile e dell'ambiente in cui viviamo.

- Evitare di essere un elemento di disturbo nei confronti del vicinato. Utilizzare la macchina solamente in orari ragionevoli (non al mattino presto o alla sera tardi quando le persone potrebbero essere disturbate).
- Seguire scrupolosamente le norme locali per lo smaltimento di imballi, parti deteriorate o qualsiasi elemento a forte impatto ambientale; questi rifiuti non devono essere gettati nella spazzatura, ma devono essere separati e conferiti agli appositi centri di raccolta, che provvederanno al riciclaggio dei materiali.
- Seguire scrupolosamente le norme locali per lo smaltimento dei materiali di risulta.
- Al momento della messa fuori servizio, non abbandonare la macchina nell'ambiente, ma rivolgersi a un centro di raccolta, secondo le norme locali vigenti.

3. CONOSCERE LA MACCHINA

3.1 DESCRIZIONE MACCHINA E USO PREVISTO

Questa macchina è un tosaerba con conducente a piedi.

La macchina si compone essenzialmente di un motore, che aziona un dispositivo di taglio racchiuso in un carter, dotato di ruote e di un manico.

L'operatore è in grado di condurre la macchina e di azionare i comandi principali mantenendosi sempre dietro al manico, e quindi a distanza di sicurezza dal dispositivo di taglio rotante. L'allontanamento dell'operatore dalla macchina provoca l'arresto del motore e del dispositivo rotante entro alcuni secondi.

Uso previsto

Questa macchina è progettata e costruita per il taglio (e la raccolta) dell'erba in giardini e aree erbose, di estensione rapportata alla capacità di taglio, eseguita con la presenza di un operatore a piedi.

In generale questa macchina può:

1. Tagliare l'erba e raccoglierla nel sacco di raccolta.
2. Tagliare l'erba e scaricarla a terra dalla parte posteriore (se previsto).
3. Tagliare l'erba e scaricarla lateralmente (se previsto).
4. Tagliare l'erba, sminuirla e depositarla sul terreno (effetto "mulching" - se previsto).

L'utilizzo di particolari accessori, previsti dal Costruttore come equipaggiamento originale o acquistabili separatamente, permette di effettuare questo lavoro secondo varie modalità operative illustrate in questo manuale o nelle istruzioni che accompagnano i singoli accessori.

3.1.1 Uso improprio

Qualsiasi altro impiego, difforme da quelli citati, può rivelarsi pericoloso e causare danni a persone e/o cose.

Rientrano nell'uso improprio (come esempio, ma non solo):

- trasportare sulla macchina altre persone, bambini o animali poiché potrebbero cadere e procurarsi lesioni gravi o pregiudicare una guida sicura;
- farsi trasportare dalla macchina;
- usare la macchina per trainare o spingere carichi;
- azionare il dispositivo di taglio nei tratti non erbose;
- utilizzare la macchina per la raccolta di foglie o detriti;
- usare la macchina per regolarizzare siepi, o per il taglio di vegetazione di tipo non erboso;
- utilizzare la macchina in più di una persona.

IMPORTANTE *L'uso improprio della macchina comporta il decadimento della garanzia e il declino di ogni responsabilità del Costruttore, riversando sull'utilizzatore gli oneri derivanti da danni o lesioni proprie o a terzi.*

3.1.2 Tipologia di utente

Questa macchina è destinata all'utilizzo da parte di consumatori, cioè operatori non professionisti.

È destinata ad un "uso hobbistico".

IMPORTANTE *La macchina dev'essere utilizzata da un solo operatore.*

3.2 SEGNALETICA DI SICUREZZA

Sulla macchina compaiono vari simboli (Fig.2.0). La loro funzione è quella di ricordare all'operatore i comportamenti da seguire per utilizzarla con l'attenzione e la cautela necessari. Significato dei simboli:



Attenzione. Leggere le istruzioni prima di usare la macchina.



Avvertenza! Non introdurre mani o piedi all'interno dell'alloggiamento del dispositivo di taglio. Scollegare il cappuccio della candela e leggere le istruzioni prima di effettuare qualsiasi operazione di manutenzione o riparazione.



Pericolo! Rischio di espulsione di oggetti. Tenere le persone al di fuori dell'area di lavoro, durante l'uso.



Pericolo! Rischio di tagli. Dispositivo di taglio in movimento. Non introdurre mani o piedi all'interno dell'alloggiamento del dispositivo di taglio.

IMPORTANTE *Le etichette adesive rovinata o divenute illeggibili devono essere sostituite. Richiedere le nuove etichette al proprio centro di assistenza autorizzato.*

3.3 ETICHETTA DI IDENTIFICAZIONE

L'etichetta di identificazione riporta i seguenti dati (Fig.1.0).

1. Livello potenza sonora.
2. Marchio di conformità CE.
3. Anno di fabbricazione.
4. Tipo di macchina.
5. Numero di matricola.
6. Nome e indirizzo del Costruttore.
7. Codice articolo.
8. Potenza nominale e velocità massima di funzionamento motore.
9. Peso in kg.

Trascrivere i dati di identificazione della macchina negli appositi spazi dell'etichetta riportata nel retro della copertina.

IMPORTANTE *Utilizzare i dati di identificazione riportati sull'etichetta di identificazione prodotto ogni volta che si contatta l'officina autorizzata.*

IMPORTANTE *L'esempio della dichiarazione di conformità si trova nelle ultime pagine del manuale.*

3.4 COMPONENTI PRINCIPALI (Fig.1)

- A. Chassis.
- B. Motore.
- C. Dispositivo di taglio.
- D. Protezione di scarico posteriore.
- E. Protezione di scarico laterale (se previsto).
- F. Deflettore di scarico laterale (se previsto).
- G. Sacco di raccolta.
- H. Manico.

I. Leva freno motore / dispositivo di taglio.

J. Leva innesto trazione.

⚠ *Rispettare scrupolosamente le indicazioni e le norme di sicurezza descritte al cap. 2..*

4. MONTAGGIO

Alcuni componenti della macchina non sono forniti assemblati ma devono essere montati dopo la rimozione dall'imballaggio, seguendo le istruzioni seguenti.

⚠ *Il disimballaggio e il montaggio devono essere effettuati su una superficie piana e solida, con spazio sufficiente alla movimentazione della macchina e degli imballi. Non utilizzare la macchina prima di aver terminato le indicazioni della sezione "MONTAGGIO".*

4.1 DISIMBALLAGGIO (Fig.3.0)

1. Estrarre dalla scatola tutti i componenti non montati.
2. Estrarre la macchina e smaltire la scatola e gli imballi nel rispetto delle normative locali.

4.2 MONTAGGIO DEL MANICO (Fig.4.A/B/C)

4.3 MONTAGGIO DEL SACCO (Fig.5,6,7)

5. COMANDI DI CONTROLLO

5.1 IMPUGNATURA DI AVVIAMENTO MANUALE (Fig.8.A)

5.2 COMANDO DI AVVIAMENTO ELETTRICO A PULSANTE (Fig.8.B)

5.3 LEVA FRENO MOTORE / DISPOSITIVO DI TAGLIO (Fig.9.A)

5.4 LEVA INNESTO TRAZIONE (Fig.9.B)

IMPORTANTE *L'avviamento del motore deve avvenire sempre con la trazione disinnestata.*

IMPORTANTE *Evitare di tirare all'indietro la macchina con la trazione innestata.*

5.5 REGOLAZIONE DELL'ALTEZZA DI TAGLIO

⚠ *Eseguire l'operazione a dispositivo di taglio fermo.*

• **Regolazione** (Vedi Fig.10.A)

6. USO DELLA MACCHINA

IMPORTANTE *Per le istruzioni riguardanti il motore e la batteria (se prevista), consultare i relativi libretti.*

6.1 OPERAZIONI PRELIMINARI

Mettere la macchina in posizione orizzontale e ben appoggiata sul terreno.

6.1.1 Rifornimento di olio e benzina

IMPORTANTE *La macchina viene fornita priva di olio motore e carburante.*

Prima di utilizzare la macchina per la prima volta dopo l'acquisto, procedere al rifornimento di carburante e al rabbocco di olio secondo le modalità e precauzioni indicate nel manuale di Istruzioni del motore e ai par. 7.2.1/7.2.2.

Prima di ogni utilizzo

Verificare la presenza di carburante ed il livello dell'olio seguendo le indicazioni contenute nel manuale di Istruzioni del motore e nei par. 7.2.1/7.2.2.

6.1.2 Predisposizione della macchina al lavoro

NOTA *Questa macchina permette di effettuare la rasatura del prato in diverse modalità.*

a. Predisposizione per il taglio e la raccolta dell'erba nel sacco di raccolta:

1. Nei modelli con scarico laterale: accertarsi che la protezione (Fig.11.A) sia abbassata e bloccata dalla leva di sicurezza (Fig.11.B).
2. Inserire il sacco di raccolta (Fig.11.C).

b. Predisposizione per il taglio e lo scarico posteriore a terra dell'erba:

1. Sollevare la protezione di scarico posteriore (Fig.12.A) e montare il piolino (Fig.12.B).
 2. Nei modelli con possibilità di scarico laterale: accertarsi che la protezione (Fig.12.C) sia abbassata e bloccata dalla leva di sicurezza (Fig.12.D).
- Per rimuovere il piolino: vedi Fig.12.A/B.

c. Predisposizione per il taglio e la sminuzzatura dell'erba (funzione "mulching"):

Sollevare la protezione di scarico posteriore (Fig.13.A) e introdurre il tappo deflettore (Fig.13.B) nell'apertura di scarico tenendolo leggermente inclinato verso destra; quindi fissarlo inserendo i due perni (Fig.13.B.1) nei fori previsti fino a provocare lo scatto.

Nei modelli con possibilità di scarico laterale: accertarsi che la protezione di scarico laterale (Fig.13.C/D) sia abbassata e bloccata dalla leva di sicurezza (Fig.13.D).

d. Predisposizione per il taglio e lo scarico laterale a terra dell'erba:

1. Sollevare la protezione di scarico posteriore (Fig.14.A) e introdurre il tappo deflettore (Fig.14.B) nell'apertura di scarico tenendolo leggermente inclinato verso destra; quindi fissarlo inserendo i due perni (Fig.14.B.1) nei fori previsti fino a provocare lo scatto.
2. Spingere leggermente la leva di sicurezza (Fig.14.C) e sollevare la protezione di scarico laterale (Fig.14.D).
3. Inserire il deflettore di scarico laterale (Fig.14.E).
4. Richiudere la protezione di scarico laterale (Fig.14.D) in modo che il deflettore di scarico laterale (Fig.14.E) risulti bloccato.

• Per rimuovere il deflettore di scarico laterale:

5. Spingere leggermente la leva di sicurezza (Fig.14.C) e sollevare la protezione di scarico laterale (Fig.14.D).
6. Sganciare il deflettore di scarico laterale (Fig.14.E).

6.1.3 Regolazione dell'inclinazione del manico (Fig.15/16)

 **Eseguire l'operazione a dispositivo di taglio fermo.**

6.2 CONTROLLI DI SICUREZZA

 **Effettuare sempre i controlli di sicurezza prima dell'uso.**

6.2.1 Controllo di sicurezza prima di ogni utilizzo

- Verificare l'integrità e il corretto montaggio di tutti i componenti della macchina;
- assicurarsi del corretto serraggio di tutti i dispositivi di fissaggio;
- mantenere pulita e asciutta ogni superficie della macchina.

6.2.2 Test di funzionamento della macchina

Azione	Risultato
1. Avviare la macchina (par. 6.3). 2. Rilasciare la leva freno motore / dispositivo di taglio.	1. Il dispositivo di taglio deve muoversi. 2. Le leve devono tornare automaticamente e rapidamente nella posizione neutra, il motore deve spegnersi e il dispositivo di taglio deve arrestarsi entro alcuni secondi.
1. Avviare la macchina (par. 6.3). 2. Azionare la leva trazione. 3. Rilasciare la leva trazione.	2. Le ruote fanno avanzare la macchina. 3. Le ruote si arrestano e la macchina smette di avanzare.
Guida di prova	Nessuna vibrazione anomala. Nessun suono anomalo.

 **Se uno qualsiasi dei risultati si discosta da quanto indicato nelle tabelle, non utilizzare la macchina! Rivolgere ad un centro di assistenza per i controlli del caso e per la riparazione.**

6.3 AVVIAMENTO

NOTA Effettuare l'avviamento su una superficie piana e priva di ostacoli o erba alta.

6.3.1 Modelli con impugnatura di avviamento manuale (Fig.17.A/B)

NOTA La leva freno motore / dispositivo di taglio deve essere mantenuta tirata per evitare l'arresto del motore.

6.3.2 Modelli con comando di avviamento elettrico a pulsante (Fig.18.A/B/C/D/E)

Inserire la batteria fornita nell'apposito vano presente sul motore (Fig.18.A); (seguire le istruzioni contenute nel manuale istruzioni del motore).

Su alcuni modelli è previsto un motore con batteria integrata non removibile ("Fig.18.B).

NOTA La leva freno motore / dispositivo di taglio deve essere mantenuta tirata per evitare l'arresto del motore.

6.4 LAVORO

IMPORTANTE Durante il lavoro mantenere sempre la distanza di sicurezza dal dispositivo di taglio, data dalla lunghezza del manico.

6.4.1 Taglio dell'erba



1. Iniziare l'avanzamento ed il taglio nella zona erbosa.
2. Adeguare la velocità di avanzamento e l'altezza di taglio (par. 5.5) alle condizioni del prato (altezza, densità e umidità dell'erba).
3. Si consiglia di effettuare i tagli sempre alla stessa altezza e nelle due direzioni (Fig.20).

Nel caso di "mulching" o scarico posteriore dell'erba:

- Non asportare mai più di un terzo dell'altezza totale dell'erba in una sola passata (Fig.19).
- Mantenere lo chassis sempre ben pulito (par. 7.4.2).
- **Nel caso di scarico laterale:** evitare di scaricare l'erba tagliata dalla parte del prato ancora da tagliare.

6.4.2 Svuotamento del sacco di raccolta

Nel caso di sacco di raccolta con dispositivo segnalatore del contenuto:

 Alzato = vuoto.  Abbassato = pieno*.

*il sacco di raccolta si è riempito e occorre svuotarlo.

Per rimuovere e svuotare il sacco di raccolta:

1. Attendere l'arresto del dispositivo di taglio (Fig.21.A);
2. rimuovere il sacco di raccolta (Fig.21.B/C/D).

6.5 ARRESTO (Fig.22.A)

 **Dopo aver arrestato la macchina, occorrono diversi secondi prima che il dispositivo di taglio si arresti.**

 **Non toccare il motore dopo lo spegnimento. Pericolo di ustioni.**

IMPORTANTE Arrestare sempre la macchina:

- Durante gli spostamenti fra zone di lavoro.
- Nell'attraversamento di superfici non erbose.
- In prossimità di un ostacolo.
- Prima di regolare l'altezza di taglio.
- Ogni volta che si toglie o si rimonta il sacco di raccolta.
- Ogni volta che si toglie o si rimonta il deflettore di scarico laterale (se previsto).

6.6 DOPO L'UTILIZZO (Fig.23.A/B/C/D)

1. Effettuare la pulizia (par. 7.4).
2. Se necessario, sostituire i componenti danneggiati e serrare eventuali viti e bulloni allentati.

IMPORTANTE Ogni qualvolta si lasci la macchina inutilizzata o incustodita:

- Staccare il cappuccio della candela (nei modelli con impugnatura di avviamento manuale) (Fig.23.B/C).
- Premere la linguetta e rimuovere la chiave di consenso (nei modelli con avviamento elettrico a pulsante) (Fig.23.D).

7. MANUTENZIONE

7.1 GENERALITÀ

⚠ *Le norme di sicurezza da seguire sono descritte al cap. 2. Rispettare scrupolosamente tali indicazioni per non incorrere in gravi rischi o pericoli:*

⚠ *Prima di effettuare qualsiasi controllo, pulizia o intervento di manutenzione/regolazione sulla macchina:*

- Arrestare la macchina.
- Accertarsi dell'arresto di ogni componente in movimento.
- Attendere il raffreddamento del motore.
- Staccare il cappuccio della candela (Fig. 23.B).
- Rimuovere la chiave (Fig. 23.D) o la batteria (nei modelli con comando di avviamento elettrico a pulsante).
- Leggere le relative istruzioni.
- Indossare indumenti adeguati, guanti da lavoro e occhiali di protezione.

7.2 MANUTENZIONE ORDINARIA

• Le frequenze ed i tipi di intervento sono riassunti nella "Tabella manutenzioni" (cap.10).

IMPORTANTE *Tutte le operazioni di manutenzione e di regolazione non descritte in questo manuale devono essere eseguite dal vostro Rivenditore o da un Centro specializzato.*

7.2.1 Rifornimento di carburante

Mettere la macchina in posizione orizzontale e ben appoggiata sul terreno.

⚠ *Il rifornimento di carburante deve avvenire a macchina arrestata e con il cappuccio della candela staccato.*

Procedere al rifornimento di carburante secondo le modalità e precauzioni indicate nel manuale di Istruzioni del motore.

⚠ *Le macchine con possibilità di rimessaggio verticale (cap. 8.1) hanno un serbatoio contenente un indicatore livello di carburante. Non riempire il serbatoio al di sopra del fondo dell'indicatore di livello (Fig.24.A).*

IMPORTANTE *Ripulire ogni traccia di benzina eventualmente versata. La garanzia non copre i danni causati dalla benzina alle parti plastiche.*

NOTA *Il carburante è deperibile e non deve rimanere nel serbatoio per un periodo superiore a 30 giorni.*

7.2.2 Controllo / rabbocco olio motore

Procedere al controllo/rabbocco dell'olio motore secondo le modalità e precauzioni indicate nel manuale di Istruzioni del motore.

Per un corretto funzionamento della macchina, sostituire periodicamente l'olio del motore, secondo le indicazioni del Manuale di Istruzioni del motore.

Accertarsi di aver ripristinato il livello dell'olio prima di usare nuovamente la macchina.

7.3 MANUTENZIONE STRAORDINARIA

7.3.1 Dispositivo di taglio

⚠ *Tutte le operazioni riguardanti i dispositivi di taglio (smontaggio, affilatura, equilibratura, riparazione, ri-*

montaggio e/o sostituzione) devono essere eseguite presso un Centro Specializzato.

⚠ *Far sostituire sempre il dispositivo di taglio danneggiato, storto o usurato, assieme alle proprie viti, per mantenere l'equilibratura.*

IMPORTANTE *Utilizzare sempre dispositivi di taglio originali, riportanti il codice indicato nella tabella "Dati Tecnici".*

7.4 PULIZIA

Dopo ogni utilizzo, effettuare la pulizia attenendosi alle seguenti istruzioni.

7.4.1 Pulizia della macchina

- Assicurarsi sempre che le prese d'aria siano libere da detriti.
- Non impiegare liquidi aggressivi per la pulizia dello chassis.
- Per ridurre il rischio di incendio mantenere il motore libero da residui d'erba, foglie o grasso eccessivo.
- Lavare la macchina con acqua dopo ogni taglio.

7.4.2 Pulizia dell'assieme dispositivo di taglio

- Rimuovere i detriti d'erba e il fango accumulati all'interno dello chassis.

Modelli senza attacco lavaggio

• Per accedere alla parte inferiore, inclinare la macchina dal lato indicato sul libretto del motore, seguendo le relative istruzioni, accertandosi della stabilità della macchina prima di eseguire ogni intervento.

• **Nel caso di scarico laterale:** occorre rimuovere il deflettore di scarico (se montato - par. 6.1.2d.).

Modelli con attacco lavaggio (Fig. 25.B)

Per il lavaggio interno dell'assieme dispositivo di taglio, procedere come segue (Fig.25.A/B/C):

1. posizionarsi sempre dietro il manico del rasaerba;
2. avviare il motore.

Se la verniciatura della parte interna dello chassis si stacca, intervenire tempestivamente ritoccando la verniciatura con una pittura antiruggine.

7.4.3 Pulizia del sacco (Fig.26.A/B)

Pulire il sacco e lasciarlo asciugare.

7.5 BATTERIA

- La batteria viene fornita nei modelli con comando di avviamento elettrico a pulsante. Per le istruzioni riguardanti l'autonomia, la ricarica, il rimessaggio e la manutenzione della batteria, seguire le istruzioni contenute nel manuale istruzioni del motore.

8. RIMESSAGGIO

Quando la macchina deve essere rimessata:

1. avviare il motore all'aperto e tenerlo in moto al minimo fino all'arresto, in modo da consumare tutto il carburante rimasto nel carburatore;
2. pulire accuratamente la macchina (par. 7.4);
3. verificare l'integrità della macchina;
4. rimessare la macchina:
 - in un ambiente asciutto;
 - al riparo dalle intemperie;
 - in un luogo inaccessibile ai bambini;

- assicurandosi di aver rimosso chiavi o utensili usati per la manutenzione.

8.1 RIMESSAGGIO VERTICALE

In caso di necessità, alcuni modelli (vedi Tabella Dati Tecnici) possono essere rimessati in verticale (Fig.27).

⚠ Non rimessare la macchina in posizione verticale con il serbatoio riempito al di sopra del fondo dell'indicatore di livello del carburante (Fig.24.A).

Procedere come segue:

1. Staccare il cappuccio della candela (Fig.23.B) o rimuovere la chiave (Fig.23.D) o la batteria (nei modelli con comando di avviamento elettrico a pulsante).
2. Portare l'altezza di taglio nella seconda posizione più bassa (vedi cap. 5.5);
3. Ripiegare con cautela il manico in posizione chiusa e serrare le leve (Fig.27);
4. Portare la macchina in posizione verticale, con cautela il manico in posizione chiusa e serrare le leve (Fig.27);

⚠ Riporre la macchina in modo da non costituire pericolo in caso di contatto, anche accidentale o fortuito, con persone, bambini o animali.

⚠ Non tentare di predisporre il rimessaggio in verticale delle macchine che non sono state progettate per questo scopo.

9. MOVIMENTAZIONE E TRASPORTO

Ogni volta che è necessario movimentare, sollevare, trasportare o inclinare la macchina occorre:

- Arrestare la macchina (par. 6.5) fino al completo arresto delle parti in movimento.
- Staccare il cappuccio della candela (Fig.23.B) o rimuovere la chiave (Fig.23.D) o la batteria (nei modelli con comando di avviamento elettrico a pulsante).
- Indossare robusti guanti da lavoro.
- Afferrare la macchina in punti che offrano una presa sicura, tenendo conto del peso e della sua ripartizione.
- Impiegare un numero di persone adeguato al peso della macchina.
- Assicurarsi che la movimentazione della macchina non causi danni o lesioni.

Quando si trasporta la macchina con un automezzo o rimorchio, occorre:

- Utilizzare rampe di accesso di resistenza, larghezza e lunghezza adeguate.
- Caricare la macchina con il motore spento, a spinta, impiegando un numero adeguato di persone.
- Abbassare l'assieme dispositivo di taglio (par 5.5).
- Posizionarla in modo da non costituire pericolo per nessuno.
- Bloccarla saldamente al mezzo di trasporto mediante funi o catene per evitarne il ribaltamento con possibile danneggiamento e fuoriuscita di carburante.

⚠ Non trasportare in posizione verticale le macchine con possibilità di rimessaggio verticale.

10. TABELLA MANUTENZIONI

Intervento	Periodicità	Note
MACCHINA		
Controllo di tutti i fissaggi; controlli di sicurezza / verifica dei comandi; verifica delle protezioni di scarico posteriore / scarico laterale; verifica del sacco di raccolta, deflettore di scarico laterale; verifica del dispositivo di taglio.	Prima dell' uso	par. 6.2.2
Pulizia generale e controllo; verifica di eventuali danni presenti sulla macchina. Se necessario, contattare il centro di assistenza autorizzato.	Al termine di ogni uso	par. 7.4
Sostituzione dispositivo di taglio	-	par. 7.3.1 ***
MOTORE		
Controllo / rabbocco livello carburante; Controllo / rabbocco olio motore	Prima dell' uso	par. 6.1.1 / 7.2.1 * / 7.2.2 *
Controllo e pulizia filtro dell'aria; Controllo e pulizia contatti candela; Sostituzione candela; Carica della batteria	*	* / par. 7.5 *

* Consultare il manuale del motore.

** Operazione da eseguire ai primi cenni di malfunzionamento.

*** Operazione che deve essere eseguita dal vostro Rivenditore o da un Centro specializzato.

11. IDENTIFICAZIONE INCONVENIENTI

Se gli inconvenienti perdurano dopo aver applicato i rimedi descritti, contattare il vostro Rivenditore.

INCONVENIENTE	CAUSA PROBABILE	RIMEDIO
1. Il motore non si avvia, non si mantiene in moto, ha un funzionamento irregolare o si arresta durante il lavoro.	Procedura di avviamento non corretta.	Seguire le istruzioni (vedi cap. 6.3).
	Manca l'olio o la benzina nel motore.	Controllare i livelli dell'olio e della benzina (vedi cap. 7.2.1 / 7.2.2).
	Candela sporca o distanza fra gli elettrodi non corretta.	Controllare la candela (Consultare il manuale del motore).
	Filtro aria otturato.	Pulire e/o sostituire il filtro (Consultare il manuale del motore).
	Problemi di carburazione.	Contattare il centro di assistenza autorizzato.
	Il galleggiante può essere bloccato.	Consultare il manuale del motore e contattare il centro di assistenza autorizzato.

2.	Ingolfamento del motore.	L'impugnatura di avviamento manuale è stata azionata ripetutamente con lo starter inserito.	Consultare il manuale del motore.
		L'impugnatura di avviamento manuale è stata azionata ripetutamente con il cappuccio della candela staccato.	Inserire il cappuccio della candela e provare ad accendere il motore. (Consultare il manuale del motore).
3.	L'erba tagliata non viene più raccolta nel sacco di raccolta.	Il dispositivo di taglio ha colpito un corpo estraneo e ha subito un colpo.	Arrestare il motore e staccare il cappuccio della candela. Verificare eventuali danneggiamenti e Contattare un Centro Assistenza (par. 7.3.1).
		L'interno dello chassis è sporco.	Pulire l'interno dello chassis (par. 7.4.2).
4.	L'erba si taglia con difficoltà.	Il dispositivo di taglio non è in buono stato.	Contattare un centro assistenza per l'affilatura o sostituzione del dispositivo di taglio.
5.	Si avvertono rumori e/o vibrazioni eccessive durante il lavoro.	Danneggiamento o parti allentate. Il piolino sul dispositivo di taglio è uscito dalla sua sede.	Fermare la macchina e staccare il cavo della candela (Fig.23.B). Verificare eventuali danneggiamenti o parti allentate. Provvedere alle verifiche, sostituzioni o riparazioni presso un il centro di assistenza autorizzato.
		Fissaggio del dispositivo di taglio allentato o dispositivo di taglio danneggiato.	Arrestare il motore e staccare il cappuccio della candela (Fig.23.B). Contattare un Centro Assistenza (par. 7.3.1).

12. ACCESSORI A RICHIESTA

12.1 KIT PER MULCHING (Fig.28)

Sminuzza finemente l'erba tagliata e la lascia sul prato.



СЪДЪРЖАНИЕ

1. ИНФОРМАЦИЯ ОТ ОБЩ ХАРАКТЕР.....	1
2. ПРАВИЛА ЗА БЕЗОПАСНОСТ.....	1
3. ЗАПОЗНАВАНЕ С МАШИНАТА.....	3
4. МОНТИРАНЕ.....	4
5. КОМАНДИ ЗА УПРАВЛЕНИЕ.....	4
6. ИЗПОЛЗВАНЕ НА МАШИНАТА.....	4
7. ПОДДРЪЖКА.....	5
8. ПРИБИРАНЕ ЗА СЪХРАНЕНИЕ.....	6
9. ПРЕМЕСТВАНЕ И ТРАНСПОРТИРАНЕ.....	6
12. ПРИНАДЛЕЖНОСТИ ПО ЗАЯВКА.....	7

1. ИНФОРМАЦИЯ ОТ ОБЩ ХАРАКТЕР

1.1 НАК ДА СЕ ЧЕТЕ РЪКОВОДСТВОТО

В текста на ръководството, някои раздели, които съдържат особено важна информация, свързана с безопасността или функционирането, са отбелязани по различен начин според следния критерий:

БЕЛЕЖКА ИЛИ ВАЖНО *предоставя уточнения или други елементи, по отношение на по-рано упоменатата информация, с цел да се избегнат повреди на самата машина или причиняване на щети.*

Символът  показва опасност. Неспазването на предупреждението води до възможност за лични наранявания или на трети лица и/или до насягане на щети.

- Разделите, отбелязани с квадрат със сив точков контур, указват опционални характеристики, които не са предвидени за всички модели, описани в това ръководство.
- Проверете дали съответната техническа характеристика е предвидена за Вашия модел.

Всички указания "преден", "заден", "десен" и "ляв" се отнасят до позицията на оператора на волана.

1.2 СПРАВКИ

1.2.1 Фигури

Фигурите в тези инструкции за експлоатация са номерирани 1, 2, 3, и т.н.

Компонентите, посочени на фигурите, са отбелязани с буквите А, В, С и т.н.

Справката за компонента С на фигура 2 се посочва с надписа: "Вж. фиг. 2.С" или просто "(фиг. 2.С)".

Фигурите са индикативни. Действителните части може да се различават от тези, които са показани на фигурата.

1.2.2 Заглавия

Ръководството е разделено на глави и раздели. Заглавието на раздел "2.1 Инструктаж" е подточка на "2. Правила за безопасност". Отнасянията до заглавия или точки са отбелязани със съкращението "гл." или "р." и съответния номер. Пример: "гл. 2" или "р. 2.1"

2. ПРАВИЛА ЗА БЕЗОПАСНОСТ

2.1 ОБУЧЕНИЕ

 **Разучете и свиннете с командите и с аденватното използване на машината. Научете се да изключвате бързо мо-**

тора. Неспазването на предупрежденията и инструкциите може да причини инциденти и/или сериозни наранявания.

- Никога не позволявайте машината да бъде използвана от деца или от хора, които не са запознати достатъчно с инструкциите. Местните закони могат да определят минимална възраст за потребителя.
- Да не се използва никога машината, ако потребителят е уморен или неразположен, или е приел лекарство, наркотици, алкохол или вредни за рефлексите и вниманието му вещества.
- Транспортиране на деца или други пътници.
- Не забравяйте, че операторът или този, който използва машината, е отговорен за инциденти и непредвидени ситуации, които могат да се случат на други хора или на тяхното имущество. Част от отговорността на потребителя е ценката на възможните рискове на терена, по който трябва да се работи, както и вземането на всички предпазни мерки, необходими за гарантиране на неговата безопасност и тази на другите хора, особено, когато се работи по наклони, неравни, хлъзгави или нестабилни терени.
- В случай че искате да дадете или заемете машината на някого, убедете се, че потребителят се е запознал с инструкциите за експлоатация, съдържащи се в настоящото ръководство.

2.2 ПРЕДВАРИТЕЛНИ ОПЕРАЦИИ

Лични предпазни средства (ЛПС)

- Носете подходящо облекло, устойчиви работни обувки с неплъзгащи се подметки и дълги панталони. Не задействате машината, когато сте боси или носите отворени сандали. Носете слушалки за защита на слуха.
- Използването на акустични защити може да намали способността да се чуват евентуални предупреждения (викове или аларми). Обърнете максимално внимание както се случва около работната зона.
- Носете работни ръкавици във всички ситуации, предтавяващи риск за ръцете.
- Не носете шалове, ризи, колиета, гривни, дрехи с развяващи се части или снабдени с връзки, както и вратовръзки и висящи или широки аксесоари, които биха могли да се оплетат в машината или в предмети или материали, които се намират на работното място.
- Ако имате дълги коси, вържете ги по подходящ начин.

Работна зона / Машина

- Прегледайте внимателно цялата работна зона и отстранете всичко, което може да бъде изхвърлено от машината или може да повреди инструмента за рязане/въртящите се органи (камъни, клони, железни жици, кокали и т.н.).

Двигатели с вътрешно горене: гориво

-  **ОПАСНОСТ!** Горивото е силно запалимо.
- Съхранявайте горивото в специални съдове, предназначени за такова използване, на сигурни места, далеч от източници на топлина или свободен пламък.
- Не оставяйте в контейнерите остатъци от трева, листа или прекомерна грес.
- Не оставяйте контейнерите на места, достъпни за деца.
- Не пушете по време на зареждане или доливане на гориво, както и всеки път, когато се работи с горивото.
- Доливайте гориво, като използвате фуния, само на открито.
- Да се избягва вдихването на пари на горивото.
- Не доливайте гориво и не махайте пробката, ако двигателят работи или е топъл.

- Отваряйте бавно пробната на резервоара, с цел да се освободи постепенно вътрешното налягане.
- Не приближавайте пламък до отвора на резервоара, за да проверите неговото съдържание.
- Ако изтича гориво, не включвайте двигателя, а отдалечете машината от мястото, където е изтекло горивото, и избягвайте да създавате възможност за пожар, докато горивото не се изпари и бензиновите пари се разнесат.
- Почистете незабавно всякаква следа от гориво, разлято върху машината или на земята.
- Винаги поставяйте и затягвайте добре пробките на резервоара и на съда за гориво.
- Не включвайте машината на мястото, където е извършено зареждането; включването на двигателя трябва да стане на разстояние най-малко 3 метра от мястото, където е извършено зареждането с гориво.
- Избягвайте контакт на горивото с дрехи и, в такъв случай, преоблечете се, преди да включите двигателя.

2.3 ПО ВРЕМЕ НА ИЗПОЛЗВАНЕ

Работна зона

- Не стартирайте двигателя в затворени помещения, където могат да се натрупат опасни изпарения от въглероден окис. Операциите по стартиране трябва да се извършват на открито или в добре проветриви помещения. Винаги помнете, че изгорелите газове са токсични.
- По време на действие на машината не насочвайте заглушителя, следователно изгорелите газове към леснозапалими материали.
- Не използвайте машината във взривоопасна среда и в присъствие на запалими течности, газове или прах. Електрическите уреди създават искри, които може да подпалят прах или изпарения.
- Работете само на дневна светлина или при добро изкуствено осветление и условия на добра видимост.
- Отдалечете хора, деца и животни от работната зона. Необходимо е децата да бъдат наблюдавани от друг възрастен.
- Избягвайте да работите във влажна трева, когато вали дъжд и при бури с опасност от мълини.
- Обърнете особено внимание на неравностите на земята (издатини, вдлъбнатини), наклони, скрити опасности и за наличието на евентуални опасности, които биха могли да ограничат видимостта.
- Внимавайте много в близост до стръмнини, канавки или насапи. Машината може да се обърне, ако едно от колелата излезе извън границата или, ако краят на машината не издържи.
- Работете напречно на наклона и никога по посока нагоре/надолу, като внимавате много при промяна на посоката, като се уверите в собствената опорна точка и че колелата не срещат препятствия (камъни, клони, корени и др.), които могат да причинят странично подхлъзване или загуба на контрол над машината.
- Когато машината се използва близо до пътя, обърнете внимание на движението по пътя.
- За да избегнете опасност от пожар, не оставяйте машината с топъл двигател между листа, суха трева или друг запалим материал.

Поведение

- Внимавайте, когато карате на заден ход или се движите назад. Погледнете зад Вас, преди и по време на каране на заден ход, за да се убедите, че няма препятствия.
- Не тичайте никога, а ходете.
- Избягвайте да бъдете теглени от косачката.
- Дръжте ръцете и краката си винаги далеч от инструмента за рязане, както по време на включването, така и по време на използване на машината.

- Внимание: инструментът за рязане продължава да се върти в продължение на няколко секунди и след неговото изключване или след изгасването на двигателя.
- Стойте винаги далеч от отвора за изпразване.
- Не докосвайте частите на двигателя, които се нагорещават по време на употреба. Риск от изгаряния.

⚠ В случай на счупвания или инциденти по време на работа, спрете незабавно мотора и отдалечете машината, за да не предизвикате допълнителни щети; в случай на инциденти с лични увреждания или инциденти с трети лица, активирайте незабавно процедурите за бърза медицинска помощ, които са най-подходящи за създадала се ситуация и се обърнете към здравна служба за получаване на необходимите медицински грижи. Отстранете старателно евентуални отпадъци, които могат да нанесат щети или увреждания на хора или животни, ако не бъдат забелязани.

Ограничения при използването

- Да не се използва никога машината с повредени, липсващи или неправилно позиционирани защити (чувал за събиране на трева, защита на странично разтоварване, защита на задно разтоварване).
- Не използвайте машината, ако принадлежностите/инструментите не са монтирани в предвидените места.
- Не изключвайте, не деактивирайте, не сваляйте или не модифицирайте наличните системи за безопасност/микроревключватели.
- Не променяйте настройките на двигателя и не го довеждайте до свърхрежим. Ако двигателят работи с прекомерна скорост, нараства рискът от нараняване.
- Не подлагайте машината на прекалено натоварване и не използвайте машина с малък капацитет за тежка работа; използването на подходяща за целта машина намалява риска и увеличава производителността.

2.4 ПОДДРЪЖКА, СЪХРАНЕНИЕ И ТРАНСПОРТИРАНЕ

Извършването на правилна поддръжка и прибиране за съхранение запазва безопасността на машината и нивото на нейната производителност.

Поддръжка

- Никога не използвайте машината с износени или повредени части. Повредените или износени части трябва да бъдат заменени, а не поправени.
- За да намалите риска от пожар, редовно проверявайте дали няма изтичане на масло и/или гориво.
- По време на регулиране на машината обърнете внимание пръстите Ви да не останат захванати между движещия се инструмент за рязане и неподвижните части на машината.

⚠ Нивото на шум и вибрации, указано в настоящите инструкции, представлява максималните стойности при употреба на машината. Ползването на разцентрован елемент за рязане, преналено висоната скорост на движение и липсата на поддръжка влияят чувствително на отделянето на шум и вибрации. Необходимо е, следователно, да се приемат превантивни мерки за отстраняване на възможни щети, дължащи се на висок шум и вибрации; погрижете се за поддръжка на машината, слагайте антифони, правете паузи по време на работа.

Прибиране за съхранение

- Не прибирайте машината за съхранение с гориво в резервоара и в помещението, където парите на горивото могат да достигнат пламък, искра или източник на топлина.
- За да се намали опасността от пожар, не оставяйте съдове с остатъчен материал в помещението.

2.5 ОПАЗВАНЕ НА ОКОЛНАТА СРЕДА

Опазването на околната среда трябва да бъде приоритет и важен аспект при употребата на машината, в полза на гражданското общество и на средата, в която живеем.

- Избягвайте да притеснявате съседите. Използвайте машината само по разумно време (не рано сутрин или късно вечер, когато може да обезпокоите хората).
- Следвайте стриктно местните разпоредби за изхвърлянето на опаковки, износени части или каквато и да е част, силно замърсяваща околната среда; тези отпадъци не трябва да бъдат изхвърляни в боклука, а трябва да бъдат отделени и поверени на съответните центрове за събиране, които ще рециклират материалите.
- Следвайте стриктно местните норми за изхвърлянето на отпадъчни материали.
- В момента на изваждане от употреба, не захвърляйте машината в околната среда, а се обрънете към събирателен пункт, съгласно действащите местни разпоредби.

3. ЗАПОЗНАВАНЕ С МАШИНАТА

3.1 ОПИСАНИЕ НА МАШИНАТА И ПРЕДВИДЕНО ИЗПОЛЗВАНЕ

Тази машина представлява косачка със стоящ водач.

Машината се състои основно от мотор, който задейства инструмент за рязане, покрит с капак, снабден с колеа и дръжка.

Операторът е в състояние да управлява машината и да задейства основните команди, като остава винаги зад дръжката и, следователно, на безопасно разстояние от въртящия се инструмент за рязане.

Отдалечаването на оператора от машината, предизвиква спиране на мотора и на въртящия се инструмент за рязане, в рамките на няколко секунди.

Предвидена употреба

Тази машина е проектирана и конструирана за косене (и събиране) на трева в градини и тревни площи с размери, съответстващи на капацитета на косене, което се извършва в присъствието на стоящ оператор.

Общо казано, тази машина може:

1. Да коси трева и да я събира в чувала за събиране на трева.
2. Да коси трева и да я изхвърля на земята през задната част (ако е предвидено).
3. Да коси тревата и да я изхвърля странично (ако е предвидено).
4. Да коси тревата, да я раздробява и да я оставя на земята (ефект "мулчиране" - ако е предвидено).

Употребата на специфични принадлежности, предвидени от Производителя като оригинална екипировка или отделно продаваеми, позволява тази работа да се извършва по различни оперативни начини, илюстрирани в това ръководство или в инструкциите, които придружават отделните принадлежности.

3.1.1 Неподходящо използване

Всякакво друго използване, различно от цитираното по-горе, може да се окаже опасно и да причини щети на хора и/или предмети.

В неподходящата употреба се включват (като неизчерпателен пример):

- Транспортиране върху машината на други хора, деца или животни, тъй като може да паднат и да се наранят тежко или да компрометират нейното безопасно управление;
- Вие да се возите на машината;
- използване на машината за теглене или бутане на товари;
- задействане на инструмента за рязане в участък без трева;

- използване на машината за събиране на листа или отпадъци;
- използване на машината за подравняване на жив плет или за подрязване на нетревиста растителност;
- използване на машината от повече от един човек.

ВАЖНО *Неправилната употреба на машината води до отпадане на гаранцията и отмяна на каквато и да е отговорност на Производителя, като разходите, произтичащи от нанесени щети или собствено нараняване или на трети лица, са за сметка на потребителя.*

3.1.2 Тип потребител

Тази машина е предназначена за използване от потребители, непрофесионални оператори.

Тази машина е предназначена да се използва като хоби.

ВАЖНО *Машината трябва да се използва само от един оператор.*

3.2 ЗНАЦИ ЗА БЕЗОПАСНОСТ

На машината са поставени различни символи (фиг.2.0). Тяхната функция е да напомнят на оператора за поведението, което трябва да се следва, за да я използва с необходимото внимание и предпазливост. Значение на символите:



Внимание. Прочетете внимателно инструкциите преди употреба на машината.



Предупреждение! Не поставяйте ръцете или краката си в гнездото на инструмента за рязане. Развийте капачката на свещта и прочетете инструкциите, преди да извършите каквато и да било операция по поддръжка или ремонт.



Опасност! Опасност от изхвърляне на предмети. По време на употреба задържте хората извън работната площ.



Опасност! Опасност от порязване. Движещ се режещ инструмент. Не поставяйте ръцете или краката си в гнездото на инструмента за рязане.

ВАЖНО *Повредените или нечетливи етикети трябва да се заменят с нови. Поискайте нови стикери от Вашия сервизен център.*

3.3 ИДЕНТИФИКАЦИОНЕН ЕТИКЕТ

На идентификационния етикет са посочени следните данни (фиг.1.0).

1. Ниво на звукова мощност.
2. Маркировка за съответствие СЕ.
3. Година на производство.
4. Вид машина.
5. Серийен номер.
6. Наименование и адрес на производителя.
7. Код на артикула.
8. Номинална мощност и максимална скорост на работа на двигателя.
9. Тегло в кг.

Препишете идентификационните данни на машината на съответните места на етикета, който се намира отзад на корицата на ръководството.

ВАЖНО *Използвайте идентификационните данни, които са посочени на идентификационния етикет на продукта, всеки път когато се свързвате с оторизирана работилница.*

ВАЖНО *Пример на декларацията за съответствие се намира на последните страници на ръководството.*

3.4 ОСНОВНИ КОМПОНЕНТИ (Фиг.1)

- A. Шаси.
- B. Двигател.
- C. Режещ инструмент.
- D. Защита на задно разтоварване.
- E. Защита на странично разтоварване (ако е предвидено).
- F. Дефлектор за странично разтоварване (ако е предвиден).
- G. Чувал за събиране.
- H. Дръжка.
- I. Лост на спирачка на двигателя/режещ инструмент.
- J. Лост за включване на тягата.

⚠ Стриктно спазвайте указанията и правилата за безопасност, описани в глава 2..

4. МОНТИРАНЕ

Някои компоненти на машината не се доставят сглобени, а трябва да бъдат монтирани след отстраняване на опаковката, като се следват следните инструкции.

⚠ Разопанването и монтажът трябва да бъдат извършени на равна и стабилна повърхност, с достатъчно пространство за преместване на машината и опаковките. Да не се използва машината, преди да сте завършили указанията в раздел "МОНТАЖ".

4.1 СВАЛЯНЕ НА ОПАКОВКАТА (Фиг.3.0)

1. Извадете от кутията всички немонтирани компоненти.
2. Извадете машината и изхвърлете кашона и опаковките в съответствие с местните разпоредби.

4.2 МОНТАЖ НА ДРЪЖКАТА (Фиг.4. A/B/C)

4.3 МОНТАЖ НА ЧУВАЛА (Фиг.5,6,7)

5. КОМАНДИ ЗА УПРАВЛЕНИЕ

5.1 РЪКОХВАТКА ЗА РЪЧНО ЗАДЕЙСТВАНЕ (Фиг.8. A)

5.2 КОМАНДА ЗА ЕЛЕКТРИЧЕСКО ЗАДЕЙСТВАНЕ С БУТОН (Фиг.8. B)

5.3 ЛОСТ НА СПИРАЧКАТА НА ДВИГАТЕЛЯ/РЕЖЕЩ ИНСТРУМЕНТ (Фиг.9. A)

5.4 ЛОСТ ЗА ВКЛЮЧВАНЕ НА ТЯГАТА (Фиг.9. B)

ВАЖНО Задействането на двигателя трябва да става винаги при изключен задвижване на колелата.

ВАЖНО Избягвайте да теглите назад машината при включено задвижване на колелата.

5.5 РЕГУЛИРАНЕ НА ВИСОЧИНАТА НА КОСЕНЕ

⚠ Изпълнете операцията при спрян инструмент за рязане.

- Регулиране(Виж Фиг.10. A)

6. ИЗПОЛЗВАНЕ НА МАШИНАТА

ВАЖНО За инструкциите за двигателя и акумулатора (ако е предвиден), направете справка със съответните ръководства.

6.1 ПРЕДВАРИТЕЛНИ ОПЕРАЦИИ

Поставете машината в хоризонтално положение и добре опряна на земята.

6.1.1 Заредане с масло и бензин

ВАЖНО Машината се доставя без двигателно масло и гориво.

Преди да използвате машината, я заредете с гориво и масло (вж. инструкциите за двигателя п. 7.2.1/7.2.2).

6.1.2 Подготовка на машината за работа

ЗАБЕЛЕЖКА Тази машина позволява да се извърши подрязване на поляната по различни начини.

a. Подготовка за косене/подрязване и събиране на тревата в чувала:

1. За модели със странично разтоварване: уверете се, че защитата (фиг. 11. A) е свалена и блокирана от предпазния лост (фиг.11. B).
2. Поставете чувала за събиране (Фиг.11. C).

b. Подготовка за косене и задно разтоварване на тревата на земята:

1. Повдигнете защитата за задно разтоварване (Фиг.12. A) и монтирайте щифта (Фиг.12. B).
2. При моделите с възможност за странично разтоварване: уверете се, че защитата (фиг. 12. C) е свалена и блокирана от предпазния лост (фиг. 12. D).
За да преместите щифта: виж Фиг.12. A/B.

c. Подготовка за косене и раздробяване на тревата (функция "мулчиране"):

Повдигнете защитата за задно изпражнение (Fig.13. A) и поставете тапата на дефлектора (Fig.13. B) в отвора за изпражнение, като я държите леко наклонена надясно; после я фиксирайте като вкарате двата щифта (Fig.13. B.1) в предвидените отвори докато закачащия.

При моделите с възможност за странично разтоварване: уверете се, че защитата (фиг. 13. C/D) е свалена и блокирана от предпазния лост (фиг. 13. D).

d. Подготовка за носене и странично разтоварване на тревата на земята:

1. Повдигнете защитата за задно изпрезване (Фиг.14.A) и поставете талата на дефлектора (Фиг.14.B) в отвора за изпрезване, като я държите леко наклонена надясно; после я фиксирайте като вкарате двата щифта (Фиг.14.B.1) в предвидените отвори докато закачиши.
 2. Лек натиснете предпазния лост (Фиг.14.C) и повдигнете защитата за странично разтоварване (Фиг.14.D).
 3. Поставете дефлектора за странично разтоварване (Фиг.14.E).
 4. Затворете отново защитата за странично разтоварване (Фиг.14.D), така че дефлекторът за странично разтоварване (Фиг.14.E) да е блокиран.
- За да свалите дефлектора за странична защита:
5. Лек натиснете предпазния лост (Фиг.14.C) и повдигнете защитата за странично разтоварване (Фиг.14.D).
 6. Откачете дефлектора за странично разтоварване (Фиг.14.E).

6.1.3 Регулиране на наклона на дръжката (Фиг.15/16)

⚠ Изпълнете операцията при спрян инструмент за рязане.

6.2 ПРОВЕРКИ ЗА БЕЗОПАСНОСТ

⚠ Преди да използвате машината, извършвайте винаги проверки за безопасност.

- 6.2.1 Проверки за безопасност преди всяка употреба**
- Проверете целостта и правилното сглобяване на всички компоненти на машината;
 - проверете правилното затягане на всички крепежни елементи;
 - поддържайте чисти и сухи всички повърхности на машината .

6.2.2 Тест за функциониране на машината

Действие	Резултат
1. Задействайте машината (пар. 6.3).	1. Инструментът за рязане трябва да се движи.
2. Отпуснете лоста на спирачката на двигателя/режещия инструмент.	2. Лостовите трябва да се върнат автоматично и бързо в неутрално положение, моторът трябва да се изключи и инструментът за рязане трябва да се спре в рамките на няколко секунди.
3.	

1. Задействайте машината (пар. 6.3).	2. Колелата предвигват машината напред.
2. Задействайте лоста за задвижване на колелата.	3. Колелата се спират и машината престава да се движи напред.
3. Отпуснете лоста за задвижване на колелата.	
Пробно управление	Не се открива необичайна вибрация. Няма необичаен шум.

⚠ Ако един от резултатите се различава от указаното в таблиците, не е възможно използването на машината! Обърнете се към сервизен център за извършване на съответните проверки и поправка.

6.3 ЗАДЕЙСТВАНЕ

БЕЛЕЖКА Извършете включването на равна повърхност без препятствия или висока трева.

6.3.1 Модели с ръкохватка за ръчно задействане (Фиг.17.A/B)

ЗАБЕЛЕЖКА Лостът на спирачката на двигателя/режещия инструмент трябва да се поддържа изтеглен, за да се предотврати спирането на двигателя.

6.3.2 Модели с команда за електрическо задействане с бутон (Фиг.18.A/B/C/D/E)

Поставете доставения акумулатор в съответното отделение, което се намира на двигателя (Фиг.18A). (и следвайте инструкциите, които се съдържат в ръководството с инструкции на двигателя).
При някои модели е предвиден мотор с вграден, не свалящ се акумулатор (Фиг.18B).

ЗАБЕЛЕЖКА Лостът на спирачката на двигателя/режещия инструмент трябва да се поддържа изтеглен, за да се предотврати спирането на двигателя.

6.4 РАБОТА

ВАЖНО По време на работа спазвайте винаги предвиденото безопасно разстояние от инструмента за рязане, определено от дължината на ръкохватката.

6.4.1 Носене на трева

1. Започнете движение напред и извършете косене в тревистата зона.
2. Приспособете скоростта за движение напред и височината на косене (пар. 5.5) за условията на поляната (височина, плътност и влажност на тревата) и количеството окосена трева.
3. Препоръчва се да извършвате косене винаги на една и съща височина и в двете посоки (Фиг.20).

В случай на "мулчиране" или задно разтоварване на тревата:

- Никога не отрязвайте повече от една трета от общата височина на тревата при едно единствено косене (фиг.19).
- Поддържайте шасито винаги добре почистено (пар. 7.4.2).

- **При странично разтоварване:** не разтоварвайте окосената трева от все още неокосената страна на поляната.

6.4.2 Чувал за събиране на трева

- **При чувал за събиране със сигнално устройство за съдържанието:**



Вдигнат = празен.



Спуснат = пълен*.

- *чувалът за събиране е пълен и трябва да бъде изпразнен.

За да свалите и изпразните чувала за събиране:

1. Изчакайте спирането на инструмента за рязане (Фиг.21.А);
2. Отстранете чувала за събиране (Фиг.21.В/С/Д).

6.5 СПИРАНЕ (Фиг.22.А)

⚠️ След спирането на машината са нужни няколко секунди преди спирането на инструмента за рязане.

⚠️ Не докосвайте двигателя след изключването. Опасност от изгаряния.

ВАЖНО Спирайте винаги машината.

- По време на преместванията между различните работни зони.
- При преминаване през нетревни повърхности.
- В близост до препятствие.
- Преди да регулирате височината на косене.
- Всеки път, когато чувалът за събиране се отстранява или монтира отново.
- Всеки път, когато дефлекторът за странично разтоварване (ако е предвиден) се отстранява или монтира отново.

6.6 СЛЕД УПОТРЕБА (Фиг.23.А/В/С/Д)

1. Извършете почистване (пар. 7.4).
2. Ако е необходимо, сменете повредените компоненти и затегнете всички разхлабени винтове и болтове.

ВАЖНО Всеки път, когато не използвате машината или я оставяте без надзор:

- Откачете капачето на свещта (при моделите с ръкохватка за ръчно задействане) (Фиг.23.В/С).
- Натиснете езичето и извадете ключа (при моделите с електрическо задействане с бутон) (Фиг.23.Д).

7. ПОДДРЪЖКА

7.1 ИНФОРМАЦИЯ ОТ ОБЩ ХАРАНТЕР

⚠️ Правилата за безопасност, които трябва да се спазват, са описани в гл. 2. Спазвайте стриктно тези указания, с цел предотвратяване на сериозни рискове или опасности:

⚠️ Преди да извършите каквато и да била проверка, почистване или поддръжка/регулиране на машината:

- Спрете машината.
- Уверете се, че всеки движещ се компонент е спрял.
- Изчакайте двигателят да се охлади.
- Свалете напачната на свещта (Фиг. 23.В).
- Извадете ключа (Фиг.23.Д) или батерията (при моделите с електрическо задействане с бутон).
- Прочетете съответните инструкции.
- Носете подходящо облекло, работни ръкавици и предпазни очила.

7.2 ОБИКНОВЕНА ПОДДРЪЖКА

- Честотата и видът на намесите са обобщени в "Таблица на операциите по поддръжката" (гл. 10).

ВАЖНО Всички операции по поддръжката и регулирането, които не са описани в това ръководство, трябва да се извършват от Вашия дистрибутор или от специализиран сервизен център.

7.2.1 Зареждане на гориво

Поставете машината в хоризонтално положение и добре опряна на земята.

⚠️ Зареждането с гориво трябва да се извърши при спряна машина и с извадена напачна на свещта.

Пристъпете към зареждане на гориво според начините и предпазните мерки, указани в ръководството с инструкции на двигателя.

⚠️ Машините с възможност за прибиране за съхранение (гл. 8.1) имат резервоар с индикатор за нивото на горивото. Не пълнете резервоара над дъното на индикатора за ниво (Фиг.24.А).

ВАЖНО Почистете всяка следа от евентуално разлят бензин. Гаранцията не покрива щетите по пластмасовите части, причинени от бензин.

ЗАБЕЛЕЖКА Качеството на горивото се влошава и не трябва да остава в резервоара повече от 30 дни.

7.2.2 Проверка / доливане на моторно масло

Пристъпете към проверката/зареждане на моторно масло според начините и предпазните мерки, указани в ръководството с инструкции на двигателя.

За правилно функциониране на машината периодично сменяйте маслото на двигателя съгласно указанията в ръководството с инструкции на двигателя.

Уверете се, че сте възстановили нивото на маслото, преди отново да използвате машината.

7.3 ИЗВЪНРЕДНА ПОДДРЪЖКА

7.3.1 Инструмент за рязане

⚠️ Всички операции с ренещия инструмент (демонтаж, наточване, балансиране, ремонт, повторен монтаж и/или смяна) трябва да се извършват в специализиран център.

⚠️ Винаги заменяйте повреден, износен или изкривен инструментите за рязане, заедно с неговите винтове, за да се поддържа балансирането.

ВАЖНО Използвайте винаги оригинални инструменти за рязане, носещи кода, който е указан в таблицата "Технически данни".

7.4 ПОЧИСТВАНЕ

След всяко използване, извършвайте почистване, като се придържате към следните инструкции.

7.4.1 Почистване на машината

- Винаги се убеждавайте, че въздухозаборниците са свободни от отпадъци.
- За почистването на шасито не използвайте агресивни течности.
- За да намалите риска от пожар, почиствайте двигателя от остатъци от трева, листа или прекомерна грес.
- След всяко косене измийте машината с вода.

7.4.2 Почистване на блона на инструментите за рязане

- Отстранете остатъците от трева и кал, натрупани в шасито.

Модели без съединение за измиване

- За да достигнете до долната страна, наклонете машината към страната, посочена в ръководството за двигателя, като следвайте съответните инструкции, и се уверете в стабилността на машината, преди да извършите операцията.

В случай на странично разтоварване: трябва да извадите дефлектора за разтоварване (ако е монтиран - р. 6.1.2d.).

За вътрешното измиване на режещия инструмент извършете следното (Фиг.25.А/В/С):

1. винаги заставайте зад дръжката на косачката;
2. стартирайте двигателя.

Ако боята от вътрешната страна на шасито се лющи, своевременно възстановете боята, като нанесете боя против ръжда.

7.4.3 Почистване на чувала (Фиг.26.А/В)

Почистете чувала и го оставете да изсъхне.

7.5 АКУМУЛАТОР

Акумулаторът се предоставя при моделите с електрическо задействане с бутон. За инструкциите относно автономната работа, презареждането, прибирането за съхранение и поддръжката на акумулатора, следвайте инструкциите в ръководството на двигателя.

8. ПРИБИРАНЕ ЗА СЪХРАНЕНИЕ

Когато машината трябва да се прибере за съхранение:

1. стартирайте двигателя и го поддържайте на минимален ход, докато спре, така че да изразходите цялото количество гориво, останало в карбуратора;
2. Внимателно почистете машината (пар. 7.4)
3. проверете цялостта на машината;
4. Приберете машината за съхранение:
 - в сухо помещение;
 - защитена от неблагоприятни атмосферни явления;
 - на място, недостъпно за деца,
 - като се уверите, че сте свалили ключа или инструментите, използвани за поддръжката.

8.1 ПРИБИРАНЕ ЗА СЪХРАНЕНИЕ ВЪВ ВЕРТИКАЛНО ПОЛОЖЕНИЕ

При необходимост някои модели (вж. таблицата с технически данни) могат да се съхраняват във вертикално положение (Фиг.27).

⚠ Не съхранявайте машината във вертикално положение с резервоар, пълен над резервоара над нивото на индикатора за ниво на горивото (Фиг.24.А).

Процедурата, както следва:

1. Откачете капачето на свещта (Фиг.23.В) или извадете ключа (Фиг.23.Д) или акумулатора (в моделите с управление с електрическо задействане с бутон).
2. Поставете височината за косене на втората най-ниска позиция (вж. гл. 5.5);
3. Внимателно прегънете дръжката в затворено положение и стегнете лостовете (Фиг.27);
4. Поставете машината във вертикално положение, внимателно прегънете дръжката в затворено положение и стегнете лостовете (Фиг.27);

⚠ Съхранявайте машината така, че при контакт да не представлява опасност, дори случайна или неочаквана за хора, деца или животни.

⚠ Не се опитвайте да прибирате за съхранение във вертикално положение машини, които не са проектирани за тази цел.

9. ПРЕМЕСТВАНЕ И ТРАНСПОРТИРАНЕ

Всеки път, когато трябва да премествате, повдигате, транспортирате или наклонявате машината, е необходимо:

- Спрете машината (пар. 6.5) до пълното спиране на движещите се части.
- Откачете капачето на свещта (Фиг.23.В) или извадете ключа (Фиг.23.Д) или акумулатора (в моделите с управление с електрическо задействане с бутон).
- Да носите здрави работни ръкавици.
- Да хванете машината в местата, които осигуряват безопасно хващане, като имате предвид теглото и неговото разпределение.
- Използвайте толкова хора, колкото са необходими, в съответствие с теглото на машината.
- Уверете се, че преместването на машината не причинява щети или наранявания.

Когато се транспортира машината с транспортно средство или ремарке е необходимо:

- Да използвате рампа за достъп с подходяща устойчивост, широчина и дължина.
- Да качите машината с изключен двигател, с избутване, като за тази операция използвате подходящ брой хора.
- Да снижите блока на инструмента за рязане (пар. 5.5).
- Да позиционирате машината така, че да не представлява опасност за никого.
- да блокирате машината здраво на превозното средство посредством въжета и вериги, за да се избегне преобръщането на машината с произтичащите от това повреждания и изтичане на гориво.

⚠ Не транспортирайте във вертикално положение машините, които са с възможност за съхранение във вертикално положение.

10. ТАБЛИЦА НА ОПЕРАЦИИТЕ ПО ПОДДРЪЖКАТА

	Операция	Периодичност	Забележка
МАШИНА			

Проверка на всички фиксирания проверки за безопасност/проверка на командите; проверка на защитите за задно/странично разтоварване; проверка на чувала за събиране на трева, дефлектора за странично разтоварване; Проверка на инструмента за рязане.	Преди употреба	р. 6.2.2
Общо почистване и проверка; Проверка за евентуални щети по машината. Ако е необходимо, се свържете с оторизиран сервизен център.	В края на всяко използване	р. 7.4
Смяна на инструмента за рязане	-	р. 7.3.1 ***
ДВИГАТЕЛ		
Контрол/зареждане на горивото; Проверка / доливане на моторно масло	Преди употреба	р. 6.1.1 / 7.2.1 * / 7.2.2 *
Проверка и почистване на въздушния филтър; Проверка и почистване контактите на свещта; Смяна на свещта; Зареждане на акумулатора	*	*/ р. 7.5 *

* Направете справка с ръководството на двигателя. *** Операция, която трябва да се извърши при първите сигнали за неизправна работа

*** Операция, която трябва да се извърши от вашия дистрибутор или от специализиран център

11. ИДЕНТИФИЦИРАНЕ НА НЕИЗПРАВНОСТИ

Ако проблемите продължават, след като сте практикували описаните по-горе решения за отстраняване на неизправностите, свържете се с Вашия дистрибутор.		
ПРОБЛЕМ	ВЪЗМОЖНА ПРИЧИНА	РЕШЕНИЕ
1. Двигателят не стартира, не се поддържа в движение, работи неравномерно или спира по време на работа.	Неправилна процедура за стартиране.	Следвайте инструкциите (вж. гл. 6.3).
	В двигателя липсва масло или бензин.	Проверете нивата на маслото и бензина (вж. гл. 7.2.1 / 7.2.2).
	Мръсна свещ или неправилно разстояние между електродите.	* Проверете свещта (направете справка с ръководството на двигателя).
	Запушен въздушен филтър.	Почистете и/или сменете филтъра (направете справка с ръководството на двигателя).
	Проблеми с карбурацията.	Свържете се с оторизирания сервизен център.
	Поплавъкът може да е блокиран.	Направете справка с ръководството на двигателя и се свържете с оторизиран сервизен център.
2. Наводняване на двигателя.	Ръкохватката за ръчно задействане е била неколкратно задействане при включен стартер.	Направете справка с ръководството на двигателя.
	Ръкохватката за ръчно задействане е била неколкратно задействане при включен стартер.	Поставете капачката на свещта и се опитайте да включите двигателя. (Направете справка с ръководството на двигателя).
3. Окосената трева вече не се събира в чувала.	Режещият инструмент се е ударил в чуждо тяло.	Спрете двигателя и откачете капачето на свещта. Проверете за евентуална повреда и се свържете със сервизен център (р. 7.3.1).
	Вътрешността на шасито е мръсна.	Почистете вътрешността на шасито (р. 7.4.2).
4. Тревата се коси трудно.	Инструментът за рязане не е в добро състояние.	Свържете се със сервизен център за наточване или смяна на инструмента за рязане.
5. Чува се шум и/или се усещат прекалени вибрации по време на работа.	Повредени или разхлабени части. Щифтът на режещия инструмент е излязъл от гнездото си.	Спрете машината и извадете кабела на свещта (Фиг. 23.В). Проверете за евентуални повреди или разхлабени части. Извършвайте проверки, подмяна или ремонт в оторизиран сервизен център.
	Фиксирани на разхлабен инструмент за рязане или инструментът за рязане е повреден.	Спрете двигателя и откачете капачето на свещта (Фиг.23.В). Свържете се със сервизен център (р. 7.3.1).

12. ПРИНАДЛЕЖНОСТИ ПО ЗАЯВКА

12.1 КОМПЛЕКТ ЗА МУЛЧИРАНЕ (Фиг.28)

Фино надробвява отрязаната/откосената трева и я оставя на поляната.



SADRŽAJ

1. OPĆE INFORMACIJE	1
2. SIGURNOSNI PROPISI	1
3. UPOZNAVANJE S MAŠINOM	2
4. MONTAŽA	3
5. UPRAVLJAČKE KOMANDE	4
6. UPOTREBA MAŠINE	4
7. ODRŽAVANJE	5
8. SKLADIŠTENJE	6
9. POMICANJE I TRANSPORT	7
12. DODATNA OPREMA NA ZAHTJEV	8

1. OPĆE INFORMACIJE

1.1 KAKO SE SLUŽITI PRIRUČNIKOM

Neki odlomci u priručniku, koji sadrže informacije od posebnog značaja za sigurnost ili rad, istaknuti su na različite načine, prema sljedećem kriteriju:

NAPOMENA ILI VAŽNO daje pojašnjenja ili ostalo u vezi s prethodno navedenim, kako se mašina ne bi oštetila ili nastala šteta.

Ovaj  simbol ukazuje na opasnost. Nepoštovanje upozorenja dovodi do mogućih ličnih ozljeda i/ili ozljeda drugih osoba ili materijalne štete.

- Odlomci istaknuti kvadratom s tačkastim stranama sive boje pokazuju opcijske karakteristike koje ne postoje na svim modelima mašina opisanih u ovom Priručniku.
- Provjerite da li su karakteristike dostupne za ovaj model.

Sve oznake "prednji", "stražnji", "desno" i "lijevodnose se na radni položaj rukovaoca.

1.2 REFERENCE

1.2.1 Slike

Slike u ovim uputstvima za upotrebu označene su brojevima 1, 2, 3 i tako dalje.

Dijelovi prikazani na slikama označeni su slovima A, B, C i tako dalje.

Referencija na komponentu C na slici 2 označava se natpisom: „Vidi sl. 2.C” ili samo „(Sl. 2.C)”.

Slike su indikativne. Stvarni broj komada može varirati u odnosu na one prikazane.

1.2.2 Naslovi

Priručnik je podijeljen na poglavlja i odlomke. Naslov odlomka „2.1. Obuka” je podnaslov od „2.

Sigurnosni propisi”. Referencija na naslove i odlomke označena je skraćenicama pogl. i odl. i odnosnim brojem. Primjer: „pogl. 2” ili „odl. 2.1”

2. SIGURNOSNI PROPISI

2.1 OBUKA

 **Upoznajte se sa komandama i s prikladnim načinom upotrebe mašine. Naučite brzo zaustaviti motor. Nepoštovanje upozorenja i uputstava može dovesti do nastanka požara i/ili ozbiljnih povreda.**

- Nemojte nikada dopustiti da mašinu koriste djeca ili osobe koje nisu dovoljno upoznate s uputstvima. Minimalna dob korisnika može da bude određena lokalnim zakonima.
- Ne koristiti nikada mašinu ako je korisnik umoran ili se loše osjeća, ili je pak uzeo lijekove, drogu ili alkohol ili materije koje usporavaju reflekske i smanjuju pažnju.
- Nemojte prevoziti djecu niti druge putnike.
- Ne zaboravite da su rukovaoc ili korisnik odgovorni za nezgode i nepredviđene slučajeve koji mogu nastati na štetu drugih osoba ili njihove imovine. Odgovornost korisnika podrazumijeva procjenu potencijalnih opasnosti terena na kojem se radi, poduzimanje svih potrebnih mjera kako bi garantovao vlastitu sigurnost i sigurnost drugih osoba, a posebno na strmim, neravnim, klizavim ili nestabilnim terenima.
- Ukoliko želite ustupiti ili posuditi mašinu drugima, provjerite je li novi korisnik pročitao uputstva za upotrebu sadržana u ovom priručniku.

2.2 PRIPREMNE RADNJE

Oprema za ličnu zaštitu

- Nosite prikladnu odjeću, jaku radnu obuću s neklizajućim donom i duge pantalone. Nemojte aktivirati mašinu bosih nogu ili u sandalama. Nosite opremu za zaštitu sluha.
- Upotreba zaštitne za sluh može smanjiti mogućnost da čujete eventualna upozorenja (viku ili alarne). Posebnu pažnju obratite na ono što se dešava oko radnog područja.
- Nosite radne rukavice svaki put kad postoji rizik za ruke.
- Nemojte nositi šalove, košulje, ogrlice, narukvice, odjeću koja ima lepršave dijelove, kao ni uzice ni kravate, odnosno dodatke koji vise ili su široki jer bi se mogli zakačiti za mašinu ili predmete i materijal koji se nalazi na radnom mjestu.
- Prikladno vezati dugu kosu.

Radni prostor / Mašina

- Detaljno pregledajte čitavu radnu površinu i uklonite sve što bi mašina mogla izbaciti ili što bi moglo oštetiti reznu glavu/okretne dijelove (kamenje, granje, žica, kosti, itd).

Motori s unutrašnjim sagorijevanjem: gorivo

 **OPASNOST!** Gorivo je veoma zapaljivo.

- Čuvajte gorivo u službeno potvrđenim kanisterima za goriva, na sigurnom mjestu, podalje od izvora topline ili otvorenog plamena.
- U kanisterima ne smije biti ostataka trave, lišća ili prekomjerne masnoće.
- Ne ostavljajte kanistere na dohvatu djece.
- Nemojte pušiti za vrijeme dolivanja ili sipanja goriva i svaki put kad rukujete gorivom.
- Dolijte gorivo pomoću lijevka i to samo na otvorenom.
- Izbjegavajte udisati pare goriva.
- Nemojte dodavati gorivo ili otvarati poklopac na rezervoaru kad motor radi ili kad je vruć.
- Polako otvorite poklopac na rezervoaru i pričekajte da se postupno ispusti unutrašnji pritisak.
- Nemojte približavati plamen otvoru rezervoara da provjerite njegov sadržaj.
- U slučaju curenja goriva, nemojte pokušavati pokrenuti motor, nego udaljite uređaj iz područja gdje ste prolili gorivo i pazite da ne stvorite izvor zapaljenja dok gorivo ne ishlapi i dok se njegova isparavanja ne rastvore.
- Odmah očistite svaki trag goriva koji se prusio po uređaju ili na tlo.

- Uvijek vratite na mjesto i dobro pritegnite poklopce na rezervoaru i kanisteru goriva.
- Nemojte pokretati mašinu na mjestu gdje ste sipali gorivo; motor treba pokrenuti na rastojanju od najmanje 3 metra od mjesta gdje se sipano gorivo u mašinu.
- Treba da izbjegavate svaki kontakt goriva s odjećom i, u slučaju kontakta, treba do promijenite odjeću prije nego pokrenete motor.

2.3 ZA VRIJEME UPOTREBE

Radno područje

- Nemojte da uključujete motor u zatvorenim prostorima gdje mogu da se nakupe opasni dimovi ugljen monoksida. Operacije pokretanja treba da se izvršavaju na otvorenom ili u dobro prozračenom prostoru. Uvijek treba da imate na umu da su ispušni plinovi toksični.
- Za vrijeme pokretanja mašine ne usmjeravajte prigušivač, odnosno ispušne plinove prema zapaljivom materijalu.
- Nemojte koristiti mašinu na području u kojem postoji rizik od eksplozija, u prisustvu zapaljive tečnosti, plina ili prašine. Električne alateke dovode do stvaranja iskri koje mogu zapaliti prašinu ili paru.
- Radite isključivo po dnevnom svjetlu ili pri dobrom vještačkom osvjetljenju ili kad se dobro vidi.
- Udaljite osobe, djecu i životinje s radnog područja. Potrebno je da djecu nadgleda drugo odraslo lice.
- Nemojte raditi po mokroj travi, kad pada kiša i kad postoji rizik od nevremena, a posebno mogućnost pojave munja.
- Posebnu pažnju obratite na neravnine terena (ispupčenja, udubljenja), na padine, na skrivene opasnosti i na prisustvo mogućih opasnosti koje bi mogle ograničiti vidljivost.
- Budite oprezni u blizini provalija, jaraka ili nasipa. Mašina se može prevrnuti ako jedan točak premaši rub provalije ili se rub ospe.
- Po strmim travnjacima trebate kositi poprečno, nikada gore/dolje, vodeći računa prilikom promjene pravca i imajte dobar oslonac, te se uvjerite da točkovi ne naidu na prepreke (kamenje, granje, korenje, itd.) koje bi mogle dovesti do bočnog klizanja ili gubitka kontrole nad mašinom.
- Pazite na promet kad mašinu koristite u blizini puta.
- Da biste izbjegli rizik od požara, nemojte ostavljati mašinu kad je motor vruć u lišću ili suhoj travi ili drugom zapaljivom materijalu.

Ponašanje

- Pazite kad se krećete u rikverc ili unazad. Gledajte iza sebe prije i za vrijeme kretanja u rikverc da se uvjerite da iza vas nema prepreka.
- Nemojte trčati, već hodajte.
- Nemojte da vas kosilica vuče.
- Držite uvijek ruke i noge podalje od rezne glave, kako za vrijeme startanja tako i za vrijeme korištenja mašine.
- Pažnja: rezna glava nastavlja se okretati nekoliko sekundi i nakon što je isključite ili nakon što ste ugasil motor.
- Držite se podalje od otvora za odspajanje.
- Nemojte da dirate dijelove motora koji se za vrijeme upotrebe griju. Rizik od opekotina.

⚠ U slučaju kvara ili nezgode za vrijeme rada, odmah isključite motor i udaljite mašinu kako ne bi nastala dalja oštećenja; ako povrijedite sebe ili druge osobe, odmah primijenite mjere prve pomoći koje su najprikladnije situaciji koja je nastala i obratite se zdravstvenoj ustanovi radi potrebnog liječenja. Pažljivo uklonite sve eventualne otpatke koji bi mogli oštetiti ili povrijediti osobe ili životinje u slučaju da ih niko ne nadzire.

Ograničenja u upotrebi

- Nikad nemojte raditi s uređajem čiji su štitnici oštećeni, nedostaju ili nisu ispravno postavljeni (vreća za sakupljanje trave, bočni štitnici za izbacivanje, stražnji štitnici za izbacivanje).
- Ne koristite mašinu ako dodatna oprema/alatke nisu instalirane na predviđenim mjestima.
- Nemojte isključivati, deaktivirati, skidati ili oštećivati sigurnosne uređaje/mikroprekidače koji postoje na mašini.
- Nemojte da mijenjate regulaciju motora, niti da isti dovodite u previsoki režim rada. Ako motor radi na pretjeranom broju okretaja, povećava se i rizik od ličnih ozljeda.
- Ne izlagati mašinu preteranom naporu i ne koristiti malu mašinu za teške radove; upotreba odgovarajuće mašine smanjuje rizike i poboljšava kvalitetu rada.

2.4 ODRŽAVANJE, SPREMANJE I TRANSPORT

Redovno održavajte mašinu i ispravno je uskladištite kako bi se održala njena sigurnost i njen izvorni učinak.

Održavanje

- Nikada nemojte koristiti mašinu kad su njeni dijelovi istrošeni ili oštećeni. Dijelovi u kvaru ili oštećeni dijelovi moraju se zamijeniti, nikada popravljati.
- Kako bi smanjili rizik od požara, treba da regularno vršite kontrolu da nema gubitaka ulja i/ili goriva.
- Za vrijeme vršenja operacija podešavanja mašine, pazite da ne uvučete prste između rezne glave u pogonu i fiksnih dijelova mašine.

⚠ Nivo buke i vibracija navedena u ovim uputstvima predstavljaju najviše vrijednosti pri kojima se mašina može koristiti. Upotreba reznog elementa koji nije uravnotežen, prevelika brzina kretanja, nevršenje održavanja bitno utiču na emisiju zvuka i vibracije. Stoga je potrebno primijeniti preventivne mjere za otklanjanje mogućih šteta izazvanih prevelikom bukom ili naprezanjima od vibracija; Redovno održavajte mašinu, nosite zaštitu za uši, pravite pauze za vrijeme rada.

Skладиštenje

- Ne odlažite mašinu ako u spremniku ima goriva u prostoriju gdje bi pare goriva mogle doći u dodir s plamenom, iskrama ili jakim izvorom topline.
- Da biste smanjili rizik od požara, nemojte ostavljati posude s pokošenom travom u prostorijama.

2.5 ZAŠTITA OKOLICE

Zaštita okolice mora biti važan i prioritetan aspekt pri korištenju mašine, uz poštovanje susjedstva i okruženja u kojem živimo.

- Nemojte uznemiravati susjede. Koristite mašinu samo u dogledno vrijeme (ne rano ujutru niti kasno uveče jer biste tada mogli uznemiriti osobe).
- Poštujte lokalne propise za zbrinjavanje ambalaže, istrošenih dijelova ili bilo kog drugog elementa koji ima štetan utjecaj na okolicu; Nemojte da taj otpad bacate u smeće, već isti odvojite i odnesite u odgovarajuće centre za sakupljanje otpada koji će da se pobrinu o reciklaži materijala.
- Pridržavajte se lokalnih propisa za odlaganje otpadnog materijala.
- Kada prestanite koristiti mašinu, nemojte napustiti mašinu u okolici, već se obratite centru za sakupljanje otpada, u skladu sa važećim lokalnim propisima.

3. UPOZNAVANJE S MAŠINOM

3.1 OPIS MAŠINE I PREDVIĐENA UPOTREBA

Ova mašina je kosilica na guranje.

Mašina se na prvom mjestu sastoji od motora, koji uključuje reznu glavu smještenu u kućište koje posjeduje točkove i dršku.

Rukovaoc može upravljati mašinom i aktivirati glavne komande tako što će uvijek biti iza drške, te dakle na sigurnosnom rastojanju od rotirajuće rezne glave.

Udaljavanje rukovaoca od mašine dovodi do zaustavljanja motora i rotirajuće rezne glave u roku od nekoliko sekundi.

Predviđena upotreba

Ova mašina je projektirana i izrađena za košenje trave u baštama i travnatim područjima, s težnom u skladu s kapacitetom košenja, a pogoni je rukovaoc koji hoda iza nje.

Obično ova mašina može:

1. kositi travu i sakupljati je u vreću za sakupljanje trave.
2. kositi travu i odlagati je na tlo preko stražnjeg dijela (ako je dostupno).
3. kositi travu i odlagati je na tlo s bočne strane (ako je dostupno).
4. kositi travu, sjeckati je i odlagati je na tlo (efekt malčiranja - ako je dostupno).

Upotreba posebne dodatne opreme, koju je predvideo proizvođač kao originalne opreme ili opreme koja se posebno može kupiti, omogućava da se košenje trave izvrši na različite načine, koji su prikazani u ovom priručniku ili u uputstvima priloženim uz razne dodatke.

3.1.1 Neprimjerena upotreba

Bilo koja druga upotreba koja nije prethodno navedena može biti opasna i nanijeti štetu osobama i/ili predmetima.

U neprimjerenju upotrebu spadaju (navodimo samo nekoliko primjera):

- Prijevoz osoba, djece ili životinja na mašini jer bi one mogle pasti i ozbiljno se povrijediti ili bi to moglo ugroziti sigurnu vožnju;
- Vožnja na mašini;
- Upotreba mašine za vuču ili guranje tereta;
- Uključivanje rezne glave na netravnatim površinama;
- Korištenje mašine za skupljanje lišća ili ostataka;
- Korištenje mašine za obzivanje živice ili za rezanje netravnote vegetacije;
- korištenje mašine od strane više osoba istovremeno.

VAŽNO *Neprimjerena upotreba dovodi do prestanka važnja garancije, a proizvođač neće snositi nikakvu odgovornost, već će korisnik morati snositi troškove za oštećenja ili povrede koje nanese samom sebi ili drugim osobama.*

3.1.2 Tipologija korisnika

Ova mašina je namijenjena da je koriste osobe, odnosno rukovaoci koji nisu profesionalci.

Ova mašina je namijenjena za upotrebu iz hobija.

VAŽNO *Mašinu mora koristiti samo jedan rukovaoc.*

3.2 SIGURNOSNE OZNAKE

Na mašini se nalaze razni simboli (sl.2.0). Njihova je funkcija da podsjećaju operatera na ponašanja koja treba da slijedi za vrijeme upotrebe uz potrebnu pažnju i oprez. Značenje simbola:



Pažnja Pročitati prije upotrebe mašine

Upozorenje! Nemojte stavljati ruke ili stopala u odjeljak rezne glave. Uklonite poklopac svjećice i pročitajte uputstva prije izvršavanja bilo kakvih radova na održavanju ili popravljanju.



Opasnost! Rizik od izbacivanja predmeta. Za vrijeme rada, osobe trebaju biti izvan radnog područja.



Opasnost! Opasnost od preozotina. Rezna glava u pokretu. Nemojte uvlačiti ruke ili noge u kućište rezne glave.

VAŽNO *Oštećene ili nečistljive naljepnice moraju se zamijeniti. Naručite rezervne naljepnice od ovlaštenog servisnog centra.*

3.3 IDENTIFIKACIJSKA NALJEPNICA

Na identifikacijskoj naljepnici nalaze se slijedeći podaci (sl.1.0).

1. Nivo zvučne snage.
2. Oznaka usklađenosti EZ.
3. Godina proizvodnje.
4. Tip mašine.
5. Serijski broj.
6. Naziv i adresa proizvođača.
7. Šifra artikla.
8. Nazivna snaga i maksimalna radna brzina motora.
9. Težina u kg.

Upišite identifikacijske podatke o mašini u odgovarajući prostor na naljepnici koja se nalazi na poledini naslovne strane.

VAŽNO *Koristite identifikacijske podatke koji se nalaze na naljepnici za identifikaciju proizvoda svaki put kada kontaktirate ovlašteni servis.*

VAŽNO *Primjer izjave o sukladnosti nalazi se na posljednjim stranama priručnika.*

3.4 GLAVNI DIJELOVI (sl.1)

- A. Šasija.
- B. Motor.
- C. Rezna glava.
- D. Stražnji štitnik za izbacivanje.
- E. Bočni štitnik za izbacivanje (ako postoji).
- F. Bočni kanal za izbacivanje (ako postoji).
- G. Vreća za sakupljanje trave.
- H. Ručka.
- I. Poluga motorne kočnice / rezna glava.
- J. Poluga za pokretanje pogona.

⚠ Strogo se pridržavajte uputstava i sigurnosnih propisa opisanih u pogl. 2..

4. MONTAŽA

Neki dijelovi mašine nisu direktno sklopljeni u fabrici, već ih treba namontirati nakon skidanja ambalaže, slijedeći uputstva u nastavku.

⚠ Skidanje ambalaže i dovršetak montaže trebaju se izvršiti na ravnoj i čvrstoj površini, s dovoljno prostora za pokretanje mašine i ambalaže. Nemojte koristiti mašinu prije nego što završite radnje navedene u odjeljku "MONTAŽA".

4.1 RASPAKIRAVANJE (Fig.3.0)

1. Izvadite iz kutije sve dijelove koji nisu namontirani.
2. Izvadite mašinu i odložite kutiju u skladu s lokalnim zakonskim propisima.

4.2 MONTAŽA RUČKE (sl.4.A/B/C)

4.3 MONTAŽA VREĆE ZA SAKUPLJANJE TRAVE (sl.5.6,7)

5. UPRAVLJAČKE KOMANDE

5.1 RUČKA ZA RUČNO POKRETANJE (sl.8.A)

5.2 DUGME KOMANDE ZA ELEKTRIČNO POKRETANJE (sl.8.B)

5.3 POLUGA MOTORNE KOČNICE / REZNA GLAVA (sl.9.A)

5.4 POLUGA ZA UKLJUČIVANJE POGONA (sl.9.B)

VAŽNO Mašinu smijete pokretati samo dok je pogon isključen (OFF).

VAŽNO Nemojte pomicati mašinu unazad dok je pogon uključen (ON).

5.5 PODEŠAVANJE VISINE KOŠENJA

⚠ Izvršite ovu operaciju kad je rezna glava zaustavljena.

• Podešavanje (pogledajte sl.10.A)

6. UPOTREBA MAŠINE

VAŽNO Za uputstva o motoru i akumulatoru (ako postoji) pogledajte odgovarajuće priručnike.

6.1 PRIPREMNE RADNJE

Postavite mašinu u vodoravni položaj tako da ima dobar oslonac na tlu.

6.1.1 Sipanje ulja i benzina

VAŽNO Mašina se isporučuje s motornim uljem i bez goriva.

Prije korištenja mašine ponovo napunite gorivo i dolijte ulje; pogledajte korisnički priručnik motora u odl. 7.2.1/7.2.2.

6.1.2 Priprema mašine za rad

NAPOMENA Ova mašina se može koristiti za košenje trave na različite načine;

a. Priprema za košenje trave i sakupljanje u vreću za sakupljanje trave:

1. Samo za modele s bočnim izbacivanjem: uvjerite se da je štitnik (slika 11.A) spušten i zaključan preko sigurnosne poluge (slika 11.B).
2. Iumetnite vreću za sakupljanje trave (sl.11.C).

b. Priprema za košenje trave i odlaganje na tlo sa stražnje strane:

1. Podignite stražnji štitnik za izbacivanje (sl.12.A) i podesite klin (sl.12.B).
 2. Za modele s bočnim izbacivanjem: uvjerite se da je štitnik (slika 12.C) spušten i zaključan preko sigurnosne poluge (slika 12.D).
- Za uklanjanje klina: pogledajte sl.12.A/B.

c. Priprema za košenje i sjeckanje trave (funkcija malčiranja):

Podignuti štitnik za izbacivanje odotruga (Fig.13.A) i staviti čep usmjerivača (Fig.13.B) u otvor za izbacivanje držeći ga malo iskošenim udesno; zatim ga fiksirati umetanjem dva klina (Fig.13.B.1) u predviđene rupe sve dok ne škljocne spojni.

Za modele s bočnim izbacivanjem: uvjerite se da je bočni štitnik za izbacivanje (sl. 13.C/D) spušten i zaključan preko sigurnosne poluge (sl. 13.D).

d. Priprema za košenje trave i odlaganje na tlo s bočne strane:

1. Podignuti štitnik za izbacivanje odotruga (Fig.14.A) i staviti čep usmjerivača (Fig.14.B) u otvor za izbacivanje držeći ga malo iskošenim udesno; zatim ga fiksirati umetanjem dva klina (Fig.14.B.1) u predviđene rupe sve dok ne škljocne spojni.
 2. Blago pogurajte sigurnosnu polugu (sl.14.C) i podignite bočni štitnik za izbacivanje (sl.14.D).
 3. Umetnite kanal za bočno izbacivanje (sl.14.E).
 4. Zatvorite bočni štitnik za izbacivanje (sl.14.D) tako da blokira bočni kanal za izbacivanje (sl.14.E).
- Za uklanjanje kanala za bočno izbacivanje:
5. Blago pogurajte sigurnosnu polugu (sl.14.C) i podignite bočni štitnik za izbacivanje (sl.14.D).
 6. Otputite kanal za bočno izbacivanje (sl.14.E).

6.1.3 Podešavanje nagiba ručke (sl.15/16)

⚠ Izvršite ovu operaciju kad je rezna glava zaustavljena.

6.2 SIGURNOSNE KONTROLE

⚠ Uvijek prije upotrebe izvršite sigurnosne kontrole.

6.2.1 Sigurnosna kontrola prije svake upotrebe

- Provjerite integritet i ispravnu montažu svih dijelova mašine;
- provjerite da li su svi pričvrtni uređaji ispravno zategnuti;
- održavajte sve površine mašine čistima i suhima.

6.2.2 Test rada mašine

Radnja	Rezultat
<ol style="list-style-type: none">1. Pokrenite mašinu (odl. 6.3).2. Otputite polugu motorne kočnice / reznju glavu.	<ol style="list-style-type: none">1. Rezna glava se mora kretati.2. Poluge se moraju vratiti automatski i brzo u neutralni položaj, motor se mora ugasiiti, a rezna glava zaustaviti u roku od nekoliko sekundi.
<ol style="list-style-type: none">1. Pokrenite mašinu (odl. 6.3).2. Aktivirajte polugu pogona.3. Pustite polugu pogona.	<ol style="list-style-type: none">2. Pomoću točkova mašina se kreće.3. Točkovi se zaustavljaju i mašina se zaustavlja.

Probna vožnja	Ne smije biti nepravilnih vibracija. Ne smiju se čuti čudni zvuci.
---------------	---

! *Ako se bilo koji rezultat ne poklapa s navodima u tablicama, nemojte koristiti mašinu! Obratite se ovlaštenoj servisnoj službi koja treba izvršiti potrebne kontrole i popravku.*

6.3 STARTANJE

NAPOMENA Startujte kosilicu na ravnoj površini, bez prepreka ili visoke trave.

6.3.1 Modeli s ručkom za ručno pokretanje (sl.17.A/B)

NAPOMENA Poluga motorne kočnice / rezne glave mora ostati povučena da bi se spriječilo zaustavljanje motora.

6.3.2 Modeli s dugmetom s komandom za električno pokretanje (sl.18.A/B/C/D/E)

Stavite bateriju u odgovarajući prostor na motoru (sl.18A), (pridržavajte se uputstava sadržanih u priručniku s uputstvima za motor).

Na nekim modelima predviđen je motor s ugrađenom baterijom koja se ne može izvaditi (sl.18B).

NAPOMENA Poluga motorne kočnice / rezne glave mora ostati povučena da bi se spriječilo zaustavljanje motora.

6.4 RAD

VAŽNO Za vrijeme rada uvijek se držite na sigurnosnom rastojanju od rezne glave, a to rastojanje je određeno dužinom drške.

6.4.1 Košenje trave

- Počnite da se krećete i kosite travu na travnjaku.
- Podesite brzinu i visinu košenja (odl. 5.5) u skladu s uvjetima travnjaka (visina trave, gustoća i vlaga) i količinom trave koju treba pokositi.
- Preporučujemo da uvijek kosite na istoj visini i u dva pravca (sl.20).

Za malčiranje ili stražnje izbacivanje trave:

- Nikada nemojte kositi više od jedne trećine ukupne visine trave u jednom prolazu (sl.19).
- Šasija mora uvijek biti čista (odl. 7.4.2).

Za bočno izbacivanje: nemojte izbacivati pokošenu travu sa strane travnjaka koju tek treba pokositi.

6.4.2 Pražnjenje vreće za sakupljanje trave

Za vreću za sakupljanje trave s indikatorom sadržaja:



Podignuto =
prazno.



Spušteno =
puno*.

- da je vreća za sakupljanje trave puna
- i potrebno ju je isprazniti.

Za uklanjanje i pražnjenje vreće za sakupljanje trave:

- Pričekajte da se zaustavi rezna glava (sl. 21.A);
- uklonite vreću za sakupljanje trave (sl.21.B/C/D).

6.5 ZAUSTAVLJANJE (sl.22.A)

! *Nakon što zaustavite mašinu, potrebno je nekoliko sekundi prije nego se rezna glava zaustavi.*

! *Nemojte dirati motor nakon zaustavljanja. Rizik od opekotina.*

VAŽNO Uvijek zaustavite mašinu.

- Za vrijeme kretanja između radnih površina.
- Prilikom prelaska preko netravnatnih površina.
- Blizina prepreke.
- Prije podešavanja visine košenja.
- Svaki put kad se vreća za sakupljanje trave ukloni ili ponovo stavi.
- Svaki put kad se bočni kanal za izbacivanje (ako postoji) ukloni ili ponovo stavi.

6.6 NAKON UPOTREBE (sl.23.A/B/C/D)

- Izvršite čišćenje (odl. 7.4).
- Ako je potrebno, zamijenite oštećene komponente i pritegnite olabavljene vijke i svornjake.

VAŽNO Svaki put kad je mašina neaktivna ili bez nadzora:

- Uklonite kapicu svječice (za modele s ručkom za ručno pokretanje)(sl.23.B/C).
- Pritisnite jezičac i uklonite ključ odobrenja (za modele s dugmetom za električno pokretanje) (sl.23.D).

7. ODRŽAVANJE

7.1 OPĆE INFORMACIJE

! *Sigurnosni propisi kojih se trebate pridržavati navedeni su u pogl. 2. Strogo se pridržavajte ovih propisa kako ne bi nastali rizici ili ozljede:*

! *Prije vršenja bilo kakve kontrole, čišćenja ili održavanja/podešavanja na mašini:*

- Zaustaviti mašinu.**
- Provjerite jesu li se svi dijelovi u pokretu potpuno zaustavili.**
- Pričekajte dok se motor ne ohladi.**
- Uklonite kapicu svječice (sl. 23.B).**
- Uklonite ključ (sl.23.D) (za modele s dugmetom za električno pokretanje).**
- Pročitajte odgovarajuća uputstva.**
- Nosite odgovarajuću odjeću, zaštitne rukavice ili zaštitne naočale.**

7.2 REDOVNO ODRŽAVANJE

Učestalost i tip zahvata ukratko su navedeni u „Tablici zahvata održavanja“ (pogl. 10).

VAŽNO Sve operacije održavanja i podešavanja koje nisu opisane u ovom priručniku, mora izvršiti ovlaštena servisna centar.

7.2.1 Sipanje goriva

Postavite mašinu u vodoravni položaj tako da ima dobar oslonac na tlu.

⚠ Ponovno punjenje se mora obaviti tok je mašina zaustavljena, a kapica svjeće uklonjena.

Napunite u skladu s metodama i mjerama opreza naznačenim u priručniku za upotrebu motora.

⚠ Mašine s mogućnošću okomite pohrane (pogl. 8.1) imaju rezervoar koji sadrži indikator nivoa goriva. Nemojte puniti rezervoar iznad tog indikatora nivoa (sl.24.A).

VAŽNO Očistite sve tragove prolivenog goriva. Garancija ne pokriva oštećenja na plastičnim dijelovima nastala zbog goriva.

NAPOMENA Gorivo je kvarljivo ne treba biti u rezervoaru duže od 30 dana.

7.2.2 Kontrola / dolivanje motornog ulja

Provjerite/dopunite u skladu s metodama i mjerama opreza naznačenim u priručniku za upotrebu motora.

Za ispravno funkcioniranje mašine redovno mijenjajte motorno ulje u skladu s uputstvima navedenima u priručniku motora.

Prije ponovnog korištenja mašine uvjerite se da se vratili pravilni nivo ulja.

7.3 IZVANREDNO ODRŽAVANJE

7.3.1 Rezna glava

⚠ Sve operacije vezane za reznu glavu (skidanje, oštrenje, uravnotežavanje, popravka, ponovna montaža i/ili zamjena) moraju se obaviti u ovlaštenom servisnom centru.

⚠ Uvijek zamijenite reznu glavu koja se oštetila, iskrivila ili istrošila, skupa s pričvrsnim vijcima, kako bi se održala uravnoteženost.

VAŽNO Uvijek koristite originalne rezne glave koje na sebi imaju šifru koja je navedena u tablici "Tehnički podaci".

7.4 ČIŠĆENJE

Svaki put nakon upotrebe izvršite čišćenje prema slijedećim upustvima.

7.4.1 Čišćenje mašine

- Uvijek obratite pažnju da na otvorima za vazduh nema krša.
- Nemojte koristiti agresivne tečnosti za čišćenje šasije.
- Da biste smanjili opasnost od požara, u motoru ne smije biti ostataka trave, lišća ili prekomjerne masnoće.
- Perite mašinu vodom nakon svakog košenja.

7.4.2 Čišćenje sklopa rezne glave

- Uklonite ostatke trave i blata koji se nakupe unutar šasije.

Modeli bez priključka za pranje

- Da biste pristupili donjem dijelu, nagnite mašinu sa strane naznačene u priručniku motora, slijedite odgovarajuća uputstva i pazite da mašina bude stabilna prije izvršavanja bilo kakvih radova.

Za bočno izbacivanje: uklonite kanal za izbacivanje (ako postoji- odl. 6.1.2d.).

Za pranje unutrašnjeg dijela sklopa rezne glave postupite na sljedeći način (sl.25.A/B/C):

1. uvijek ostanite iza ručice kosilice;
2. pokrenite motor.

Ako se skine boja s unutrašnje strane šasije, odmah preduzmite korake i premažite mjesto antikorozivnom bojom.

7.4.3 Čišćenje vreće za sakupljanje trave (sl.26.A/B)

Očistite vreću za sakupljanje trave i ostavite je da se osuši.

7.5 BATERIJA

- Akumulator se isporučuje za modele s dugmetom za električno pokretanje. Za uputstva o životnom vijeku akumulatora, ponovnom punjenju, pohrani i održavanju, slijedite uputstva u priručniku motora.

8. SKLADIŠTENJE

Kad mašinu trebate uskladištiti postupite kako slijedi:

1. Pokrenite motor na otvorenom i pustite ga da radi u praznom hodu dok se ne zaustavi. To je potrebno da bi se iskoristilo svo gorivo koje je ostalo u karburatoru;
2. temeljito očistite mašinu (odl. 7.4);
3. provjerite integritet mašine;
4. uskladištite mašinu kako slijedi:
 - na suhom mjestu;
 - zaštićenu od vremenskih neprilika;
 - na mjestu izvan dohvata djece;
 - provjerite jeste li izvadili ključeve ili alat korišten pri održavanju.

8.1 OKOMITO SKLADIŠTENJE

Po potrebi se neki modeli (pogledajte Tabelu s tehničkim podacima) mogu skladištiti okomito (sl.27).

⚠ Nemojte skladištiti mašinu uspravno ako je rezervoar napunjen iznad najniže oznake na indikatoru nivoa goriva (sl.24.A).

Postupite kako slijedi:

1. Uklonite kapicu svjeće (sl.23.B) ili uklonite ključ (sl.23.D) ili akumulator (za modele s dugmetom s komandom za elektroničko pokretanje).
2. Prebacite visinu reza na drugi najniži položaj (pogledajte poglavlje 5.5);
3. Pažljivo sklopite ručku u zatvoren položaj i zategnite poluge (sl.27);
4. Stavite mašinu u okomit položaj i pažljivo sklopite ručku u zatvoren položaj te zategnite poluge (sl.27);

⚠ Pohranite mašinu tako da izbjegnute opasnost od slučajnog dodira s ljudima, djecom ili životinjama.

⚠ Nemojte pokušavati pohraniti u okomitom položaju mašine koe nisu namijenjene u tu svrhu.

9. POMICANJE I TRANSPORT

Svaki put kad je potrebno pomaknuti, podići, transportirati ili nagnuti mašinu postupite kako slijedi:

- Zaustavite mašinu (odl. 6.5) dok se pokretni dijelovi potpuno ne zaustave.
- Uklonite kapicu svjeće (sl.23.B) ili uklonite ključ (sl.23.D) ili akumulator (za modele s dugmetom s komandom za elektroničko pokretanje).
- Nosite debele radne rukavice.
- Uхватite mašinu na mjestima koja pružaju sigurnost, imajući u vidu težinu i njenu raspoređenost.
- Angažirajte dovoljan broj ljudi prema težini mašine i karakteristikama prijevoznog sredstva ili mjesta na kojem treba smjestiti ili podići mašinu.
- Uvjerite se da pomicanje mašine ne dovede do nanošenja štete ili povreda.

Kad mašinu prevozite na prijevoznom sredstvu, potrebno je da:

- Koristite jake pristupne rampe, dovoljne širine i dužine.
- Utovarite mašinu kad je motor isključen i to guranjem od strane dovoljno osoba.
- Spustite sklop rezne glave (odl. 5.5).
- Postavite mašinu tako da ona ne predstavlja opasnost ni za koga.
- Dobro pričvrstite na transportno sredstvo s pomoću užadi ili lanaca da biste spriječili prevrtanje, a time i oštećenja i curenje goriva.

 **Mašine u koje se mogu pohraniti u okomitom položaju nemojte transportirati u uspravnom položaju.**

10. TABLICA S INTERVENCIJAMA ODRŽAVANJA

Intervencija	Učestalost	Napomene
MAŠINA		
Provjerite sve vijke ; Sigurnosne kontrole / Provjera komandi; Provjerite stražnje/ bočne štitnike za izbacivanje Provjerite vreću za sakupljanje trave i bočni kanal za izbacivanje; Provjerite reznu glavu.	Prije upotrebe	odl. 6.2.2
Generalno čišćenje i kontrola; Provjera eventualnih oštećenja na mašini. Ako je potrebno, pozovite ovlaštenu servisnu službu.	Svaki put na kraju upotrebe	odl. 7.4
Zamjena rezne glave	-	odl. 7.3.1 ***
MOTOR		
Kontrola razine goriva/dolivanje goriva; Kontrola / dolivanje motornog ulja	Prije upotrebe	odl. 6.1.1 / 7.2.1 * / 7.2.2 *
Kontrola i čišćenje filtera za vazduh; Kontrola i čišćenje kontakata svjeće; Zamjena svjeće; Punjenje akumulatora	*	* / odl. 7.5 *

* Pogledajte priručnik motora. *** Intervencija koju treba izvršiti kad mašina pokaže prve znake lošeg rada

*** Tu radnju mora izvršiti prodavač ili ovlašteni servisni centar

11. PREPOZNAVANJE PROBLEMA

Ako problemi potraju i nakon što ste izvršili prethodno opisane operacije, obratite se ovlaštenom zastupniku.

PROBLEM	MOGUĆI UZROK	RJEŠENJE
1. Motor se ne pokreće, ne nastavlja s radom, radi nepravilno ili se zaustavlja tokom rada	Nepravilna procedura pokretanja	Slijedite uputstva (pogledajte pogl. 6.3).
	Nema ulja ili goriva u motoru.	Provjerite nivo ulja i goriva (pogledajte pogl. 7.2.1 / 7.2.2).
	Prijava svjećica ili neispravan razmak elektrode.	Provjerite svjećicu (pogledajte priručnik motora).
	Filter za zrak začepljen.	Očistite i/ili zamijenite filter (pogledajte priručnik motora).
	Kvar karburatora.	Obratite se ovlaštenoj servisnoj službi
	Plovak je možda blokiran.	Pogledajte priručnik motora i obratite se ovlaštenom servisnom centru.
2. Poplavljen motor.	Ručica za ručno pokretanje je aktivirana učestalo dok je uže za pokretanje bilo aktivirano.	Pogledajte priručnik motora.
	Ručica za ručno pokretanje je aktivirana učestalo dok je kapica svjećice bila uklonjena.	Umetnite kapicu svjećice i pokušajte pokrenuti motor. (Pogledajte priručnik motora).
3. Pokošena trava se više ne sakuplja u vreću za sakupljanje trave.	Rezna glava je udarila o strano tijelo.	Zaustavite motor i uklonite kapicu svjećice. Provjerite ima li oštećenja i obratite se ovlaštenom servisnom centru (dio 7.3.1).
	Unutrašnji dio šasije je zaprljan.	Očistite unutrašnji dio šasije (odl. 7.4.2).
4. Košenje trave je otežano.	Rezna glava nije u dobrom stanju	Kontaktirajte ovlašteni servisni centar da biste naoštrili ili zamijenili reznu glavu.
5. Čuje se buka i/ili prekomjerne vibracije za vrijeme rada.	Oštećeni ili otpušteni dijelovi Klin rezne glave je izvan svog ležaja.	Zaustavite mašinu i odvojite kabl svjećice (sl. 23.B). Provjerite da li ima oštećenja ili otpuštenih dijelova. Sve provjere, zamjene ili popravke treba izvršiti ovlaštena servisna služba.
	Vijak rezne glave popustio ili je rezna glava oštećena.	Zaustavite mašinu i uklonite kapicu svjećice (sl. 23.B). Obratite se ovlaštenom servisnom centru (dio 7.3.1).

12. DODATNA OPREMA NA ZAHTEJEV

12.1 KOMPLET ZA MALČIRANJE (sl.28)

Usitnjava pokošenu travu i ostavlja je na travnjaku.



OBSAH

1. VŠEOBECNÉ INFORMACE	1
2. BEZPEČNOSTNÍ POKYNY	1
3. SEZNÁMENÍ SE STROJEM	3
4. MONTÁŽ	3
5. OVLÁDACÍ PRVKY	4
6. POUŽITÍ STROJE	4
7. ÚDRŽBA	5
8. SKLADOVÁNÍ	6
9. MANIPULACE A PŘEPRAVA	6
12. VOLITELNÉ PŘÍSLUŠENSTVÍ	8

1. VŠEOBECNÉ INFORMACE

1.1 JAK ČÍST NÁVOD

V textu návodu se nacházejí některé odstavce, které mají mimořádný význam z hlediska bezpečnosti nebo funkčnosti; stupeň důležitosti je vyznačen symboly, jejichž význam je následující:

POZNÁMKA NEBO DŮLEŽITÁ INFORMACE *upřesňuje nebo blíže vysvětluje některé již předem uvedené informace se záměrem vyhnout se poškození stroje a způsobení škod.*

Symbol  poukazuje na nebezpečí. Nedodržení uvedeného varování má za následek možné ublížení na zdraví obsluhy nebo třetích osob a/nebo škody na majetku.

- Zvýrazněné odstavce s rámečkem tvořeným šedými tečkovanými čarami označují
- charakteristiky volitelného příslušenství, které není součástí všech modelů dokumentovaných v tomto návodu. Zkontrolujte, zda je konkrétní charakteristika součástí požadovaného modelu.

Všechny výrazy „přední“, „zadní“, „pravý“ a „levý“ se vztahují na pozici obsluhy při řízení.

1.2 ODKAZY

1.2.1 Obrázky

Obrázky v tomto návodu jsou očíslovány 1, 2, 3 apod. Součástí, které jsou uvedeny na obrázcích, jsou označeny písmeny A, B, C apod. Odkaz na součást C na obrázku 2 je uveden formou nápisu: „Viz obr. 2.C“ nebo jednoduše „(obr. 2.C)“. Uvedené obrázky jsou pouze orientační. Skutečné díly se mohou lišit od zobrazených.

1.2.2 Názvy

Návod je rozdělen do kapitol a odstavců. Název odstavce „2.1 Instrukce“ je pod názvem „2. Bezpečnostní pokyny“. Odkazy na názvy a odstavce jsou uvedeny prostřednictvím zkratk kap. nebo odst. a příslušného čísla. Příklad: „kap. 2“ nebo „odst. 2.1“.

2. BEZPEČNOSTNÍ POKYNY

2.1 INSTRUKTÁŽ

 **Seznamte se s ovládacími prvky stroje a s jeho vhodným použitím. Naučte se rychle zastavit motor. Neuposlechnutí varování a pokynů může způsobit požár a/ nebo vážná ublížení na zdraví.**

- Nikdy nepřipustte, aby stroj používaly děti nebo osoby, které nejsou dokonale seznámeny s pokyny. Zákony v jednotlivých zemích upřesňují minimální předepsaný věk pro uživatele.
- Stroj nesmíte nikdy používat, jste-li uaveni, pokud je vám nevolno nebo v případě, že jste užili léky, drogy, alkohol nebo jiné látky snižující vaši reflexní schopnosti a pozornost.
- Nepřevázejte děti ani jiné spolujezdce.
- Pamatujte, že obsluha nebo uživatel nese odpovědnost za nehody a nepředvídané události způsobené jiným osobám nebo na jejich majetku. Zhodnocení možných rizik při práci na zvoleném terénu patří do odpovědnosti uživatele, který je také odpovědný za přijetí všech dostupných opatření k zajištění vlastní bezpečnosti a také bezpečnosti jiných osob, zvláště na svazích, nepravidelném, kluzkém a nestabilním terénu.
- V případě, že chcete postoupit nebo půjčit stroj jiným osobám, ujistěte se, že se uživatel seznámí s pokyny pro použití, uvedenými v tomto návodu.

2.2 PŘÍPRAVNÉ ÚKONY

Osobní ochranné prostředky (OOP)

- Používejte vhodný oděv, odolnou pracovní obuv s protiskluzovou podrážkou a dlouhé kalhoty. Nepracujte bosí nebo v otevřených sandálech. Používejte chrániče sluchu.
- Použití chráničů sluchu může snížit schopnost zaslechnout případná varování (křik nebo alarm). Věnujte maximální pozornost dění v pracovním prostoru.
- Ve všech situacích, kdy existuje riziko pro vaše ruce, používejte pracovní rukavice.
- Nemějte na sobě šály, pláště, náhrdelníky, náramky, oděv s volnými částmi nebo oděv se šňůrkami nebo kravatou ani jakékoli visící nebo volné doplňky všeobecně, protože by se mohly zachytit do stroje nebo do předmětů a materiálů, které se nacházejí na pracovišti.
- Dlouhé vlasy vhodným způsobem sepněte.

Pracovní prostor / Stroj

- Důkladně prohlédněte celý pracovní prostor a odstraňte z něj vše, co by mohlo být vymrštěno strojem nebo by mohlo poškodit žací ústrojí / otáčející se součásti (kameny, větve, železné dráty, kosti apod.).

Spalovací motory: palivo

-  **NEBEZPEČÍ!** Palivo je vysoce hořlavé.
- Palivo skladujte v příslušných homologovaných nádobách určených k tomuto účelu, na bezpečném místě, v dostatečné vzdálenosti od zdrojů tepla nebo volného plamene.
- Uchovávejte nádoby beze zbytků rostlin, listů nebo nadměrného tuku.
- Nenechávejte nádoby na pohonné látky v dosahu dětí.
- Nekuřte během plnění nebo doplňování paliva ani při žádné manipulaci s palivem.
- Palivo doplňujte s použitím trychtýře, a to pouze v otevřeném prostoru.
- Vyhněte se vdechování výparů paliva.
- Nesnímejte uzávěr palivové nádržky a nedoplňujte palivo při zapnutém motoru nebo v případě, že je motor horký.
- Uzávěr palivové nádržky otvírejte pomalu a nechte postupně uniknout vnitřní tlak.
- Nepřibližujte se k hrdlu palivové nádrže s otevřeným ohněm kvůli kontrole jejího obsahu.

- Pokud palivo vyteče, nestartujte motor, ale umístěte stroj mimo prostor, v kterém se palivo vylilo, a zabraňte tak možnosti vzniku požáru, dokud nedojde k odpaření paliva a k rozptýlení výparů.
- Okamžitě vyčistěte všechny stopy po palivu vylitém na stroj nebo na zem.
- Vždy nasadte zpět a dotáhněte uzávěry palivové nádrže a nádoby s palivem.
- Nestartujte stroj na místě, kde bylo provedeno doplnění paliva; startování motoru musí proběhnout v minimální vzdálenosti 3 metrů od místa, kde se doplňovalo palivo.
- Vyhnete se kontaktu oděvu s palivem a v případě kontaktu se převlékněte před nastartováním motoru.

2.3 BĚHEM POUŽITÍ

Pracovní prostor

- Nestartujte motor v uzavřených prostorech, kde vzniká nebezpečí nahromadění kouře oxidu uhelnatého. Operace spuštění musí probíhat venku nebo v dobře větraných prostorech. Pamatujte si, že výfukové plyny jsou toxické.
- Při startování stroje nesměřujte výfuk a tím i výfukové plyny vůči zapalným materiálům.
- Nepoužívejte stroj v prostředí s rizikem výbuchu, za přítomnosti hořlavých kapalin, plynů nebo prachu. Elektrické nářadí způsobuje vznik jisker, které mohou zapálit prach nebo výpary.
- Pracujte pouze při denním světle nebo při dobrém umělém osvětlení a za dobrých viditelností.
- Vzdalte osoby, děti a zvířata z pracovního prostoru. Je potřeba, aby byly děti pod dohledem dospělé osoby.
- Nepracujte, když je tráva mokrá, za deště a při riziku bouře, zejména když je pravděpodobný výskyt blesků.
- Věnujte mimořádnou pozornost nepravidelnostem terénu (hrboly, příkopy), svahům, skrytým nebezpečím a přítomnosti případných překážek, které by mohly omezovat viditelnost.
- Věnujte velkou pozornost blízkosti srázů, příkopů nebo mezí. Pokud jedno z kol zajede za okraj, nebo když dojde k poklesnutí okraje, stroj se může převrátit.
- Šikmé trávníky by měly být sekány v příčném směru, nikdy ne směrem nahoru/dolů. Dále je nutné věnovat zvýšenou pozornost změnám směru, ověřit své postavení a ujistit se, aby se do kol nezapletly překážky (kameny, větve, kořeny apod.), což by mohlo způsobit boční posuvy nebo ztrátu kontroly nad strojem.
- Při použití stroje blízko silnice dávejte pozor na provoz.
- Aby se zabránilo riziku vzniku požáru, nenechávejte stroj s ještě teplým motorem mezi listím, suchou trávou nebo jiným hořlavým materiálem.

Chování

- Věnujte pozornost použití zpětného chodu nebo pohybu dozadu. Před zpětným chodem i během něj se ohlédněte za sebe, abyste se ujistili, že se tam nenacházejí překážky.
- Nikdy neběhejte, ale kráčejte.
- Nedovolte, aby vás sekačka tahala.
- Pokaždé udržujte ruce a nohy v bezpečné vzdálenosti od žacího ústrojí, a to během uvádění stroje do činnosti i během jeho použití.
- Upozornění: Žací ústrojí se nadále otáčí po dobu několika sekund i po jeho vyřazení nebo po vypnutí motoru.
- Vždy se držte v dostatečné vzdálenosti od výstupního otvoru.
- Nedotýkejte se částí motoru, které se během používání zahřívají. Nebezpečí popálení.

⚠ V případě zlomení nebo nehody během pracovní činnosti okamžitě zastavte motor a oddalte stroj, aby se zabránilo dalším škodám; v případě nehod s ublížením na zdraví třetím osobám okamžitě aplikujte postupy první pomoci, nejvhodnější pro danou situaci, a obraťte se na Zdravotní středisko ohledně potřebného ošetření. Odstraňte jakékoli úlomky, které by mohly způsobit škody a ublížení na zdraví osob nebo zvířat ponechaných bez dozoru.

Omezení použití

- Stroj nikdy nepoužívejte, pokud jsou ochranné kryty poškozené, chybí nebo nejsou správně nasazené (sběrný koš, ochranný kryt bočního výhozu či ochranný kryt zadního výhozu).
- Nepoužívejte stroj, když příslušenství/nástroje nejsou nainstalovány v určených místech.
- Nevypínejte, nevyřazujte a nedemontujte přítomné bezpečnostní prvky/mikrospínače ani je nevyřazujte z činnosti.
- Nemějte nastavení motoru, neuvádějte jej do nadměrných otáček. Pokud je motor provozován při nadměrné rychlosti, zvyšuje se riziko zranění.
- Nevystavujte stroj nadměrné námaze a nepoužívejte stroj s nižším výkonem pro realizaci náročných prací; použití vhodného stroje snižuje rizika a zlepšuje kvalitu práce.

2.4 ÚDRŽBA, GARÁŽOVÁNÍ A PŘEPRAVA

Provádění pravidelné údržby a správné skladování zajišťují zachování bezpečnosti stroje a úroveň jeho výkonnosti.

Údržba

- Nikdy nepoužívejte stroj, který má opotřebenou nebo poškozenou součásti. Vadné nebo opotřebené součásti musí být nahrazeny a nikdy nesmí být opravovány.
- Aby se snížilo riziko požáru, pravidelně kontrolujte, zda nedochází k úniku oleje a/nebo paliva.
- Během úkonů seřizování stroje věnujte pozornost tomu, abyste zabránili uvíznutí prstů mezi pohybujícími se žacími ústrojími a pevnými součástmi stroje.

⚠ Úrovně hluku a vibrací, uvedené v tomto návodu, představují maximální hodnoty použití stroje. Použití nevyváženého sekačičního prvku, příliš vysoká rychlost pohybu a chybná údržba výrazně ovlivňují akustické emise a vibrace. Proto je třeba přijmout preventivní opatření pro odstranění možných škod způsobených vysokým hlukem a namáháním v důsledku vibrací; zajistěte údržbu stroje, používejte chrániče sluchu a během pracovní činnosti dělejte přestávky.

Skladování

- Stroj s palivem v nádrži nikdy neuskładňujte uvnitř budovy, kde by se výpary paliva mohly dostat do dosahu otevřeného ohně, jiskry nebo silného zdroje tepla.
- Za účelem omezení rizika požáru nenechávejte nádoby s odpadovými materiály uvnitř místnosti.

2.5 OCHRANA ŽIVOTNÍHO PROSTŘEDÍ

Ochrana životního prostředí musí představovat významný a prioritní aspekt použití stroje ve prospěch občanského spoluzítání a prostředí, v němž žijeme.

- Vyvarujte se toho, abyste narušovali sousedské vztahy. Používejte stroj výhradně v rozumné době (ne časně ráno nebo pozdě večer, abyste nerušili jiné osoby).
- Důkladně dodržujte místní normy pro likvidaci obalů, opotřebených součástí nebo jakéhokoliv prvku se silným dopadem na životní prostředí; Tento odpad by neměl být vhazován do koše, ale je nutné jej oddělit a odevzdat do příslušných sběrných středisek, která zajistí recyklaci materiálů.

- Důsledně dodržujte místní předpisy, týkající se likvidace zbytkového materiálu.
- Při vyřazení stroje z provozu jej nenechávejte volně v přírodě, ale obraťte se na sběrné středisko, které je v souladu s platnými místními předpisy.

3. SEZNÁMENÍ SE STROJEM

3.1 POPIS STROJE A URČENÉ POUŽITÍ

Jedná se o sekačku se stojící obsluhou.

K hlavním součástem stroje patří motor, který uvádí do činnosti žací ústrojí uzavřené v ochranném krytu, dále kola a rukojeť.

Obsluha je schopna obsluhovat stroj a používat hlavní ovládací prvky tak, že se bude vždy zdržovat za rukojetí, tedy v bezpečné vzdálenosti od otáčejícího se žacího ústrojí. Vzdálení obsluhy od stroje způsobí zastavení motoru a otáčejícího se zařízení v průběhu několika sekund.

Určené použití

Tento stroj byl navržen a vyroben k sečení (a ke sběru) trávy na zahradách a travnatých plochách o rozloze úměrné kapacitě záběru, prováděnému jednou osobou ve stoje.

Obecně lze říci, že tento stroj je určen pro:

1. Sečení trávy a její sběr do sběrného koše.
2. Sečení trávy a její výhoz dozadu (umožňuje-li to výbava).
3. Sečení trávy a její výhoz do boku (umožňuje-li to výbava).
4. Sečení trávy, její rozsekání nadrobno a ponechání na terénu (mulčování – je-li ve výbavě).

Použití speciálního příslušenství, které je určeno výrobcem jako originální výbava, nebo příslušenství, které lze zakoupit samostatně, umožňuje provést tuto pracovní činnost v různých provozních režimech, které jsou ilustrovány v tomto návodu, nebo v pokynech, které jsou dodávány spolu s konkrétním příslušenstvím.

3.1.1 Nevhodné použití

Jakékoli jiné použití, které se liší od výše uvedených použití, může být nebezpečné a může způsobit ublížení na zdraví osob a/nebo vést ke škodám na majetku.

Do nevhodného použití patří (například, ale nejen):

- přeprava dalších osob na stroji, dětí nebo zvířat, které by mohly spadnout a způsobit si tak vážná zranění nebo ohrozit bezpečnost jízdy;
- nechat se převážet strojem;
- používání stroje k tažení nebo tlačení nákladů;
- aktivace žacího ústrojí na úsecích bez travního porostu;
- používání stroje pro sběr listů nebo nečistot;
- používání stroje pro úpravu živých plotů nebo pro sečení netravnatých porostů;
- používání stroje více než jednou osobou.

DŮLEŽITÁ INFORMACE *Nevhodné použití stroje bude mít za následek propadnutí záruky a odmítnutí jakékoli odpovědnosti ze strany výrobce, přičemž všechny náklady vyplývající ze škod nebo ublížení na zdraví samotného uživatele či třetích osob ponese uživatel.*

3.1.2 Druhy uživatelů

Tento stroj je určen k použití ze strany spotřebitelů, tedy neprofesionální obsluhy.

Je určen pro použití „domácími kutily“.

DŮLEŽITÁ INFORMACE *Stroj musí používat jediný člen obsluhy.*

3.2 VÝSTRAŽNÉ SYMBOLY

Na stroji jsou uvedeny různé symboly (obr. 2.0). Jejich funkcí je připomenout obsluze chování, které je třeba dodržovat, aby jej používala s potřebnou pozorností a opatrností. Význam jednotlivých symbolů:



Upozornění. Před použitím stroje si přečtěte pokyny.



Upozornění! Nevkládejte ruce ani nohy do prostoru žacího ústrojí. Před provedením jakéhokoliv úkonu udržte či opravy sundejte kryt svíčky a přečtěte si pokyny.



Nebezpečí! Riziko vymrštění předmětů. Během použití zařízení udržte osoby mimo pracovní prostor.



Nebezpečí! Riziko pořežání. Pohybující se žací ústrojí. Nevkládejte ruce ani nohy do prostoru uložení žacího ústrojí.

DŮLEŽITÁ INFORMACE *Poškozené nebo již nečitelné výstražné štítky je potřeba vyměnit. Požádejte o nové štítky v autorizovaném servisním středisku.*

3.3 IDENTIFIKAČNÍ ŠTÍTEK

Na identifikačním štítku jsou uvedeny tyto údaje (obr. 1.0).

1. Úroveň akustického výkonu.
2. Označení shody ES (CE).
3. Rok výroby.
4. Typ stroje.
5. Výrobní číslo.
6. Název a adresa Výrobce.
7. Kód výrobku.
8. Jmenovitý výkon a maximální provozní otáčky motoru.
9. Hmotnost v kg.

Přepište identifikační údaje stroje na příslušná místa na štítku, který je umístěn na zadní straně obalu.

DŮLEŽITÁ INFORMACE *Identifikační údaje uvedené na identifikačním štítku výrobku uvádějte pokaždé, když se obrátíte na autorizovanou dílnu.*

DŮLEŽITÁ INFORMACE *Příklad prohlášení o shodě se nachází na posledních stranách návodu.*

3.4 HLAVNÍ SOUČÁSTI (obr. 1)

- A. Skříň
- B. Motor
- C. Žací ústrojí
- D. Ochranný kryt zadního výhozu
- E. Ochranný kryt bočního výhozu (je-li ve výbavě)
- F. Vychylovač bočního výhozu (je-li ve výbavě)
- G. Sběrný koš
- H. Rukojeť
- I. Páka brzd motoru / žací ústrojí
- J. Páka zapnutí pohonu

⚠ Pečlivě dbejte na bezpečnostní pokyny a předpisy popsané v kapitole 2.

4. MONTÁŽ

Stroj není kompletně sestaven přímo ve výrobním závodě. Pro jeho uvedení do provozu je potřeba rozbalit jednotlivé části a smontovat je podle následujících pokynů.

⚠ Rozbalení a dokončení montáže musí být provedeno na rovné a pevné ploše s dostatečným prostorem pro manipulaci se strojem a s obaly a za použití vhodného nářadí. Nepoužívejte stroj dřívě, než provedete pokyny uvedené v kapitole „MONTÁŽ“.

4.1 ROZBALENÍ (obr. 3.0)

1. Vyjměte z krabice všechny nenamontované součásti.
2. Vyjměte stroj a krabici s obaly zlikvidujte v souladu s místními předpisy.

4.2 MONTÁŽ RUKOJETI (obr. 4.A/B/C)

4.3 MONTÁŽ KOŠE (obr. 5, 6, 7)

5. OVLÁDACÍ PRVKY

5.1 RUKOJEŤ RUČNÍHO STARTOVÁNÍ (obr. 8.A)

5.2 TLAČÍTKO ELEKTRICKÉHO STARTOVÁNÍ (obr. 8.B)

5.3 PÁKA BRZDY MOTORU / ŽACÍ ÚSTROJÍ (obr. 9.A)

5.4 PÁKA ZAPNUTÍ Pohonu (obr. 9.B)

DŮLEŽITÉ Motor se může spouštět, jen když je pohon vypnutý.

DŮLEŽITÉ Netahejte stroj dozadu při zařazeném pohonu.

5.5 NASTAVENÍ VÝŠKY SEČENÍ

⚠ Uvedený úkon proved'te při zastaveném žacím ústrojí.

- Nastavení (viz obr. 10.A)

6. POUŽITÍ STROJE

DŮLEŽITÉ Pro pokyny týkající se motoru a akumulátoru (je-li ve výbavě) viz příslušné návody.

6.1 PŘÍPRAVNÉ ÚKONY

Uved'te stroj do vodorovné polohy tak, aby byl dobře opřený o terén.

6.1.1 Doplnování oleje a benzínu

DŮLEŽITÉ Stroj se dodává bez motorového oleje a bez paliva.

Před použitím stroje doplňte palivo a olej, viz návod k použití motoru v odst. 7.2.1/7.2.2.

6.1.2 Příprava stroje pro pracovní činnost

POZNÁMKA Tento stroj umožňuje sekat trávník různými způsoby.

a. Příprava pro sečení a sběr trávy do sběrného koše:

1. Pro modely s bočním výhozem: Ujistěte se, že ochranný kryt (obr. 11.A) se nachází ve spodní poloze a je zajištěn pojistnou pákou (obr. 11.B).
2. Nasad'te sběrný koš (obr. 11.C).

b. Příprava pro sečení a zadní výhoz trávy:

1. Zvedněte ochranný kryt zadního výhozu (obr. 12.A) a namontujte kolík (obr. 12.B).
 2. U modelů s možností bočního výhozu: Ujistěte se, že ochranný kryt (obr. 12.C) se nachází ve spodní poloze a je zajištěn pojistnou pákou (obr. 12.D).
- Pro vyjmutí kolíku: viz obr. 12. A/B.

c. Příprava pro sečení trávy a její rozsekání (funkce mulčování):

Nadzvedněte ochranný kryt zadního výhozu (Fig.13.A) a zaveďte vychylovací uzávěr (Fig.13.B) do výstupního ústí tak, že jej přidržíte mírně nakloněný doprava; poté jej upevníte vložením dvou čepů (Fig.13.B.1) do připravených otvorů až do zacvaknutí.

Ujistěte se, že ochranný kryt bočního výhozu (obr. 13.C/D) se nachází ve spodní poloze a je zajištěn pojistnou pákou (obr. 13.D).

d. Příprava pro sečení a boční výhoz trávy:

1. Nadzvedněte ochranný kryt zadního výhozu (Fig.14.A) a zaveďte vychylovací uzávěr (Fig.14.B) do výstupního ústí tak, že jej přidržíte mírně nakloněný doprava; poté jej upevníte vložením dvou čepů (Fig.14.B.1) do připravených otvorů až do zacvaknutí.
 2. Zatlačte lehce na bezpečnostní páku (obr. 14.C) a zvedněte kryt bočního výhozu (obr. 14.D).
 3. Nasad'te vychylovač bočního výhozu (obr. 14.E).
 4. Zavřete kryt bočního výhozu (obr. 14.D) tak, aby vychylovač bočního výhozu (obr. 14.E) byl zablokován.
- Pro odstranění vychylovače bočního výhozu:
5. Zatlačte lehce na bezpečnostní páku (obr. 14.C) a zvedněte kryt bočního výhozu (obr. 14.D).
 6. Odháknete vychylovač bočního výhozu (obr. 14.E).

6.1.3 Nastavení sklonu rukojeti (obr. 15/16)

⚠ Uvedený úkon proved'te při zastaveném žacím ústrojí.

6.2 BEZPEČNOSTNÍ KONTROLY

⚠ Bezpečnostní kontroly proved'te před každým použitím.

6.2.1 Bezpečnostní kontrola před každým použitím

- Zkontrolujte neporušenost a správnou montáž všech součástí stroje;
- ujistěte se, že všechny šroubové spoje jsou řádně dotaženy;
- všechny povrchy stroje udržujte čisté a suché.

6.2.2 Funkční zkouška stroje

Úkon	Výsledek
<ol style="list-style-type: none">1. Uved'te stroj do činnosti (odst. 6.3).2. Uvolněte páku brzdy motoru / žacího ústrojí.	<ol style="list-style-type: none">1. Žací ústrojí se musí pohybovat.2. Páky se musí automaticky a rychle vrátit do neutrální polohy, musí dojít k vypnutí motoru a k zastavení žacího ústrojí v průběhu pár sekund.
<ol style="list-style-type: none">1. Uved'te stroj do činnosti (odst. 6.3).2. Spusťte páku ovládání pohonu.3. Uvolněte páku ovládání pohonu.	<ol style="list-style-type: none">2. Kola se budou pohybovat a zajistí pojezd stroje.3. Kola se zastaví a stroj přestane pojíždět.

Zkušební jízda

Žádná poruchová vibrace.
Žádný neobvyklý zvuk.

! Když se kterýkoli z výsledků odlišuje od informací uvedených v následujících tabulkách, stroj nepoužívejte! Obráťte se na středisko servisní služby za účelem provedení potřebných kontrol a případné opravy.

6.3 UVEDENÍ DO ČINNOSTI

POZNÁMKA Uvádění do činnosti provádějte na rovném povrchu bez překážek a vysoké trávy.

6.3.1 Modely s rukojetí ručního startování (obr. 17.A/B)

POZNÁMKA Páku brzdy motoru / žacího ústrojí je potřeba držet stisknutou, aby se motor nezastavil.

6.3.2 Modely s tlačítkem elektrického startování (obr. 18.A/B/C/D/E)

Vložte dodaný akumulátor do určeného prostoru na motoru (obr.18A). (a postupujte dle pokynů uvedených v návodu k motoru).

U některých modelů je k dispozici motor s nevyjímatelným integrovaným akumulátorem (obr.18B)

POZNÁMKA Páku brzdy motoru / žacího ústrojí je potřeba držet stisknutou, aby se motor nezastavil.

6.4 PRACOVNÍ ČINNOST

DŮLEŽITÁ INFORMACE Během pracovní činnosti udržujte bezpečnostní vzdálenost od žacího ústrojí, vymeznou délkou rukojeti.

6.4.1 Sečení trávy

1. Zahajte rozjezd a sečení travnatého porostu.
2. Rychlost pojezdu a výšku sečení (odst. 5.5) přizpůsobte podmínkám trávníku (výška, hustota a vlhkost trávy).
3. Doporučujeme sekat vždy na stejnou výšku a v obou směrech (obr. 20).



V případě mulčování nebo u bočního výhozu trávy:

- Nikdy neodstraňujte více než jednu třetinu celkové výšky trávy při jednom průjezdu (obr. 19).
- Udržujte skříň stále čistou (odst. 7.4.2).

Při bočním výhozu: zabraňte vyházování pokosené trávy na tu stranu louky, která ještě není posekaná.

6.4.2 Vyprázdnění sběrného koše

U sběrného koše se signalizací naplnění:

 Nahoře = prázdný.  Dole = plný*.

*sběrný koš je plný a je nutné jej vyprázdnit.

Pro vyjmutí a vyprázdnění sběrného koše:

1. Vyčkejte na zastavení žacího ústrojí (obr. 21.A);
2. vyjměte sběrný koš (obr. 21.B/C/D).

6.5 ZASTAVENÍ (obr. 22.A)

! Po zastavení stroje je třeba počkat několik sekund na zastavení žacího ústrojí.

! Nedotýkejte se motoru po vypnutí. Nebezpečí popálení.

DŮLEŽITÉ Stroj vždy vypněte:

- Během přesunů mezi jednotlivými pracovními prostory.
- Při překonávání netravnatých povrchů.
- V blízkosti překážky.
- Před nastavováním výšky sekání.
- Pokaždé, když vyjmete nebo nasadíte sběrný koš.
- Pokaždé, když vyjmete nebo nasadíte vychylovač bočního výhozu (je-li ve výbavě).

6.6 PO POUŽITÍ (obr. 23.A/B/C/D)

1. Proveďte vyčištění (odst. 7.4).
2. V případě potřeby vyměňte poškozené součásti a utáhněte případné povolené šrouby a svorníky.

DŮLEŽITÉ Kdykoli stroj nepoužíváte nebo jej necháte bez dohledu:

- Sundejte kryt svíčky (u modelů s rukojetí ručního startování) (obr. 23.B/C).
- Stiskněte jazyček a vyjmete klíček povolení startování (u modelů s tlačítkem elektrického startování) (obr. 23.D).

7. ÚDRŽBA

7.1 VŠEOBECNÉ INFORMACE

! Bezpečnostní pokyny, které je třeba dodržovat během použití stroje, jsou popsány v kap. 2. Důsledně dodržujte uvedené pokyny, abyste se vyhnuli vážným rizikům a nebezpečím:

! Před provedením jakékoli kontroly, čištění nebo údržby/seřizování na stroji:

- Zastavte stroj.
- Ujistěte se, že všechny pohyblivé součásti stojí.
- Počkejte, až motor vychladne.
- Odpojte kryt svíčky (obr. 23.B).
- Vyjměte klíček (obr. 23.D) nebo akumulátor (u modelů s tlačítkem elektrického startování).
- Přečtěte si příslušné pokyny.
- Používejte vhodný oděv, pracovní rukavice a ochranné brýle.

7.2 ŘÁDNÁ ÚDRŽBA

- Intervaly údržby a jednotlivé úkony jsou shrnuty v „Tabulce údržby“ (kap. 10).

DŮLEŽITÁ INFORMACE Všechny úkony údržby a seřizování, které nejsou popsány v tomto návodu, musí být provedeny vaším prodejcem nebo specializovaným střediskem.

7.2.1 Doplnění paliva

Uveďte stroj do vodorovné polohy tak, aby byl dobře opeřený o terén.

! Doplnění paliva se musí provádět, když je stroj zastavený a kryt svíčky je sundaný.

Palivo doplňujte způsobem a při dodržení bezpečnostních opatření uvedených v návodu k použití motoru.

⚠ Stroj s možností svislého skladování (kap. 8.1) mají nádrž s ukazatelem hladiny paliva. Nenaplňujte nádrž nad spodní část ukazatele hladiny paliva (obr. 24.A).

DŮLEŽITĚ Případný rozlitý benzín osušte. Záruka se nevztahuje na škody způsobené vylitím benzínu na plastové díly.

POZNÁMKA Palivo se kazí a nesmí zůstat v nádrži po dobu delší než 30 dní.

7.2.2 Kontrola/doplnění oleje motoru

Motorový olej kontrolujte/doplňujte způsobem a při dodržení bezpečnostních opatření uvedených v návodu k použití motoru.

Pro zajištění správného fungování stroje pravidelně vyměňujte motorový olej podle pokynů v návodu k použití motoru. Ujistěte se, že před opětovným použitím stroje je hladina oleje na požadované úrovni.

7.3 MIMOŘÁDNÁ ÚDRŽBA

7.3.1 Žací ústrojí

⚠ Všechny úkony týkající se žacího ústrojí (demontáž, broušení, vyvážení, opravy, zpětná montáž a/nebo výměna) musí být provedeny v odborném servisu.

⚠ Poškozené, ohnuté nebo opotřebované žací ústrojí nechte vždy vyměnit jako celek spolu s příslušnými šrouby, aby bylo zachováno vyvážení.

DŮLEŽITÁ INFORMACE Vždy používejte originální žací ústrojí označené kódem uvedeným v tabulce „Technické parametry“.

7.4 ČIŠTĚNÍ

Po každém použití vyčistěte dle níže uvedených pokynů.

7.4.1 Čištění stroje

- Pokaždé se ujistěte, že jsou otvory pro nasávání vzduchu volné a nejsou ucpané úlomky.
- Pro čištění skříň neapoužívejte agresivní kapaliny.
- Pro omezení nebezpečí požáru udržujte motor čistý od zbytků rostlin, listů nebo nadměrného tuku.
- Po každém sekání vyčistěte stroj vodou.

7.4.2 Čištění montážního celku žacího ústrojí

- Odstraňte zbytky rostlin a bláta nahromaděného ve skříni.

Modely bez úchytu pro mytí

- Pro přístup k spodní části nakloňte stroj na stranu označenou v návodu k použití motoru; přitom dodržujte příslušné pokyny a před jakýmkoli úkonem se ujistěte, že stroj je ve stabilní poloze.

- **V případě bočního výhozu:** je potřeba vyjmout vychylovač výhozu (je-li namontován – odst. 6.1.2d.).

Pro vnitřní mytí žacího ústrojí pokračujte následovně (obr. 25.A/B/C):

1. stůjte vždy za rukojetí sekačky;
2. nastartujte motor.

Pokud se lak zevnitř skříň loupe, příslušná místa zavčas ošetřete antikorozním lakem.

7.4.3 Čištění koše (obr. 26.A/B)

Koš vyčistěte a nechte ho vysušit.

7.5 AKUMULÁTOR

- Akumulátor se dodává u modelů s elektrickým startováním motoru pomocí tlačítka. Pro pokyny týkající se výdrže, skladování a údržby akumulátoru se řiďte návodem k údržbě motoru.

8. SKLADOVÁNÍ

Když je třeba stroj uskladnit:

1. Nastartujte motor venku a nechte ho běžet na volnoběh, dokud se nezastaví, aby se spotřebovalo veškeré palivo, které zůstalo v karburátoru.
2. Stroj pečlivě očistěte (odst. 7.4).
3. Zkontrolujte stav stroje.
4. stroj uskladněte:
 - na suchém místě;
 - tam, kde je chráněn před povětrnostními vlivy;
 - na místě, kam nemají přístup děti;
 - před uskladněním stroje se ujistěte, že jste vyjmuli klíče a odložili nářadí použité při údržbě.

8.1 SVISLÉ SKLADOVÁNÍ

- V případě potřeby lze některé modely (viz tabulka „Technické parametry“) uskládat ve svislé poloze (obr. 27).

⚠ Neuskładňujte stroj ve svislé poloze s nádrží plnou nad spodní část ukazatele hladiny paliva (obr. 24.A).

- Postupujte níže uvedeným způsobem:

1. Sundejte kryt svíčky (obr. 23.B) nebo vytáhněte klíček (obr. 23.D) nebo akumulátor (u modelů s elektrickým startováním pomocí tlačítka).
2. Výšku sekání nastavte do druhé nejnižší polohy (viz kap. 5.5).
3. Rukojeť opatrně sklopte do zavřené polohy a utáhněte páky (obr. 27).
4. Stroj dejte do svislé polohy, sklopte rukojeť opatrně do zavřené polohy a utáhněte páky (obr. 27).

⚠ Stroj opřete tak, aby nepředstavoval nebezpečí v případě kontaktu, ať už náhodného, nebo nahodilého, s lidmi, dětmi či zvířaty.

⚠ Neskladujte ve svislé poloze stroje, které k tomu nejsou uzpůsobeny.

9. MANIPULACE A PŘEPRAVA

Při příležitosti každé manipulace se strojem, jeho zvedání, přepravě nebo naklání:

- Zastavte stroj (odst. 6.5) a počkejte, až se všechny části přestanou pohybovat.
- Sundejte kryt svíčky (obr. 23.B) nebo vytáhněte klíček (obr. 23.D) nebo akumulátor (u modelů s elektrickým startováním pomocí tlačítka).
- Použijte silné pracovní rukavice.
- Uchopte stroj v místech, která umožňují bezpečný úchop, a mějte přitom na paměti hmotnost stroje a její rozložení.
- Použijte počet osob úměrný hmotnosti stroje.
- Ujistěte se, že při pohybu stroje nedochází ke vzniku škod nebo zranění.

Při přepravě stroje na kamionu nebo přívěsu je třeba:

- Použít přístupové rampy, které jsou odolné, dostatečně široké a dlouhé.

- Stroj nakládejte s vypnutým motorem tak, že jej zatlačíte s použitím přiměřeného počtu osob.
- Spusťte dolů montážní celek žacího ústrojí (odst. 5.5).
- Umístěte stroj tak, aby nepředstavoval pro nikoho nebezpečí.
- Řádně jej připevněte k přepravnímu prostředku lany nebo řetězy, aby se zabránilo jeho převrácení a možnému poškození spojenému s únikem paliva.

⚠ Nepřepravujte ve svislé poloze stroje, které lze ve svislé poloze skladovat.

10. TABULKA ÚDRŽBY

Úkon údržby	Interval	Poznámky
STROJ		
Kontrola všech spojů; bezpečnostní kontroly / ověření funkčnosti ovládacích prvků; kontrola ochran zadního výhozu / bočního výhozu; kontrola sběrného koše, vychylovače bočního výhozu; kontrola žacího ústrojí.	Před použitím	odst. 6.2.2
Celkové vyčištění a kontrola Ověření případných škod, které se vyskytují na stroji. V případě potřeby se obraťte na autorizované servisní středisko.	Po každém použití	odst. 7.4
Výměna žacího ústrojí	-	odst. 7.3.1 ***
MOTOR		
Kontrola/doplnění hladiny paliva Kontrola/doplnění oleje motoru	Před použitím	odst. 6.1.1 / 7.2.1 * / 7.2.2 *
Kontrola a vyčištění vzduchového filtru Kontrola a vyčištění kontaktů svíčky Výměna zapalovací svíčky Nabíjení akumulátoru	*	* / odst. 7.5 *

* Přečtěte si návod k motoru. ** Úkon, který je potřeba provést při prvním náznačném nesprávném chování

*** Operace, která musí být provedena vašim prodejcem nebo autorizovaným střediskem

11. IDENTIFIKACE ZÁVAD

Když problémy přetrvávají i po aplikaci výše uvedených řešení, obraťte se na vašeho Prodejce.

ZÁVADA	PRÁVĚPODOBNÁ PŘÍČINA	ŘEŠENÍ
1. Motor nespustí, zhasíná, běží nepravidelně nebo se zastavuje během práce.	Nesprávný postup startování.	Řiďte se pokyny (viz kap. 6.3).
	V motoru chybí olej nebo benzín.	Zkontrolujte hladiny oleje nebo benzínu (viz kap. 7.2.1/7.2.2).
	Znečištěná svíčka nebo nesprávná vzdálenost mezi elektrodami.	Zkontrolujte svíčku (přečtěte si návod k motoru).
	Ucpaný vzduchový filtr.	Filtr vyčistěte a/nebo vyměňte (přečtěte si návod k motoru).
	Problémy s karburací.	Kontaktujte autorizované servisní středisko.
2. Zahlcení motoru.	Může být zablokovaný plovák.	Přečtěte si návod k motoru a obraťte se na autorizované servisní středisko.
	Opakovaně jste tahali za rukojeť ručního startování při zapnutém startéru.	Přečtěte si návod k motoru.
3. Sekačka nesbírá posekanou trávu do sběrného koše.	Opakovaně jste tahali za rukojeť ručního startování při odpojeném krytu svíčky.	Nasadte kryt svíčky a zkuste nastartovat motor. (Přečtěte si návod k motoru.)
	Žací ústrojí dostalo vnější úder.	Zastavte motor a sundejte kryt svíčky. Zkontrolujte, zda nedošlo k případnému poškození, a obraťte se na servisní středisko (odst. 7.3.1).
4. Sečení trávy probíhá obtížně.	Vnitřek skříně je špinavý.	Vyčistěte vnitřek skříně (odst. 7.4.2).
	Žací ústrojí není v dobrém stavu.	Obraťte se na servisní středisko kvůli nabroušení nebo výměně žacího ústrojí.

5. Je slyšet nadměrný hluk a/nebo cítit nadměrné vibrace během pracovní činnosti.	Poškození nebo povolené součásti. Kolík v žací ústrojí vypadl ze svého uložení.	Stroj zastavte a odpojte kabel svíčky (obr. 23.H). Zkontrolujte, zda nedošlo k poškození stroje nebo na stroji nejsou uvolněné části. Přezkoušení, výměny nebo opravy nechte provést v autorizovaném servisním středisku.
	Upevnění žacího ústrojí je povolené nebo je žací ústrojí poškozené.	Zastavte motor a sundejte kryt svíčky (obr. 23.B). Obratě se na servisní středisko (odst. 7.3.1).

12. VOLITELNÉ PŘÍSLUŠENSTVÍ

12.1 MULČOVACÍ SADA (obr. 28)

Jemně rozseká posečenou trávu a nechá ji na trávníku.



INDHOLDSFORTEGNELSE

1. GENERELLE OPLYSNINGER.....	1
2. SIKKERHEDSFORSKRIFTER.....	1
3. KEND DIN MASKINE.....	3
4. MONTERING.....	4
5. BETJENINGSORGANER.....	4
6. BRUG AF MASKINEN.....	4
7. VEDLIGEHOLDELSE.....	5
8. OPMAGASINERING.....	6
9. FLYGTNING OG TRANSPORT.....	6
12. TILBEHØR.....	7

1. GENERELLE OPLYSNINGER

1.1 SÅDAN LÆSES BRUGSANVISNINGEN

Visse afsnit i manualen indeholder oplysninger af særlig vigtighed med hensyn til sikkerhed eller funktion. Disse oplysninger angives efter disse kriterier:

BEMÆRK ELLER VIGTIGT *indeholder detaljer eller yderligere uddybning af forudgående angivelser for at undgå beskadigelse af maskine eller kvæstelse af personer.*

Symbolet  fremhæver en fare. Manglende overholdelse af advarselne kan medføre risiko for personskade og/eller skader på tredje part eller på materiel.

- Afsnittene som er fremhævede med en grå ramme, angiver valgfri funktioner, som ikke er tilgængelige på alle de dokumenterede modeller i denne vejledning. Kontrollér om den pågældende funktion findes på din egen model.

Samtlige retningsangivelser "for", "bag", "højre" og "venstre" skal forstås i forhold til brugerens kørselsposition.

1.2 HENVISNINGER

1.2.1 Figurer

Figurerne i denne vejledning er nummererede 1, 2, 3 osv. Komponenterne i figurerne er mærket med bogstaverne A, B, C osv.

En henvisning til komponent C i figur 2 vil blive angivet med teksten: "Se fig. 2.C" eller blot "(fig. 2.C)".

Figurerne er udelukkende beregnet til illustrationsformål. De faktiske komponenter kan være anderledes end hvad der er angivet på tegningerne.

1.2.2 Overskrifter

Brugsanvisningen er opdelt i kapitler og afsnit. Overskriften til afsnittet "2.1 Træning" er en undertitel til "2. Sikkerhedsforskrifter". Henvisninger til overskrifter eller afsnit er angivet med forkortelserne kap. eller afsnit og deres tilhørende nummer. Eksempel: "kap. 2" eller "afsn. 2.1"

2. SIKKERHEDSFORSKRIFTER

2.1 TRÆNING

 **Bliv fortrolig med maskinens betjening og dermed selve brugen af maskinen. Lær at standse motoren hurtigt. Manglende overholdelse af sikkerheds- og brugsanvisningerne kan medføre brand og/eller alvorlig personskade.**

- Lad aldrig børn eller personer, som ikke har læst brugsanvisningen, bruge maskinen. Der kan lokalt være fastsat en minimumsaldersgrænse for brug af maskinen.
- Brugeren må ikke anvende maskinen, hvis han/hun føler sig træt eller utilpas, eller hvis vedkommende har indtaget lægemidler, euforiserende stoffer, alkohol eller andre stoffer, som kan påvirke hans eller hendes reflekser eller opmærksomhed.
- Transportér ikke børn eller andre passagerer.
- Vær opmærksom på, at operatøren eller brugeren er ansvarlig for ulykker, som påføres andre personer eller deres ejendom. Det er brugerens ansvar at vurdere de potentielle risici i terrænet, hvor maskinen skal anvendes, samt at tage de nødvendige forholdsregler af hensyn til egen og andres sikkerhed. Dette gælder især på skråninger og i kuperet, glat eller ustabil terræn.
- Hvis maskinen videresælges eller udlånes, skal man sørge for, at den nye bruger gøres bekendt med anvisningerne i denne instruktionsbog.

2.2 KLARGØRING

Personlige værnemidler (PV)

- Vær iført egnet beklædning, kraftige arbejdssko med skridsikker sål og lange bukser. Arbejd aldrig med bare fødder eller sandaler. Vær iført høreværn.
- Brugen af høreværn kan nedsætte evnen til at høre eventuelle advarsler (råb eller alarmer). Udvis størst mulig opmærksomhed på, hvad der sker i nærheden af arbejdsområdet.
- Anvend arbejdshandsker i alle de situationer, der indebærer risiko for hænderne.
- Bær ikke halstørklæder, skjorter, halskæder, armbånd, løstsiddende tøj eller tøj med snorer eller slips og under ingen omstændigheder hængende eller brede tilbehør, som kan sætte sig fast i maskinen eller i genstande eller materialer, der forefindes på arbejdspladsen.
- Langt hår skal holdes forsvarligt samlet.

Arbejdsområde / maskine

- Kontrollér hele arbejdsområdet grundigt, og fjern alt det, som kan slynges ud af maskinen eller kan beskadige klippeanordningen/de roterende dele (sten, grene, ståltråd, knogler osv.).

Forbrændingsmotor: brændstof

-  **FARE!** Brændstoffet er yderst brandfarligt.
- Opbevar brændstoffet i egnede beholdere, der er godkendt for brændstoffer, på et sikkert sted, der er væk fra varmekilder eller åbne flammer.
- Sørg for at der ikke er rester af græs eller blade eller store mængder fedt i beholderne.
- Beholderne må ikke være tilgængelige for børn.
- Det er forbudt at ryge under opfyldning eller efterfyldning af brændstof og i det hele taget når brændstoffet håndteres.
- Fyld brændstof på vha. en tragt og kun uden for.
- Undgå at indånde brændstofdampene.
- Påfyld aldrig brændstoffet, og fjern aldrig brændstofftankens dæksel, når motoren er i gang eller stadig er varm.
- Åbn brændstofftankens dæksel langsomt for gradvist at aflaste det interne tryk.
- Tilnærm aldrig en åben flamme til beholderen for at kontrollere indholdet.

- Start ikke motoren, hvis der er spildt brændstof, men flyt i stedet maskinen væk fra det forurenede område for at undgå brand. Vent til brændstoffet er fordampet og brændstoffdampen er forsvundet.
- Rens straks ethvert spor af brændstof, der måtte være spildt over maskinen eller på jorden.
- Sørg altid for at stramme dækslet, både på tank og brændstoffdunk.
- Start aldrig maskinen på det sted, hvor påfyldningen er foregået. start af motoren skal ske i en afstand på mindst 3 meter fra det sted, hvor der er foretaget påfyldning af brændstoffet.
- Undgå at der spildes brændstof på tøj; såfremt det sker, skal man skifte tøj, før motoren tændes.

2.3 UNDER BRUG

Arbejdsområde

- Lad ikke motoren køre i lukkede rum hvor der er risiko for farlig ophobning af kulilte. Maskinen skal startes i det fri eller på steder med tilstrækkelig udluftning. Husk altid på, at motorens udstødningssgasser er giftige.
- Under start af maskinen må man ikke rette lydporten og hermed udstødningssgassen mod brandfarlige materialer.
- Maskinen må ikke anvendes i eksplosionsfarlige miljøer, i nærheden af brandfarlige væsker, gas eller støv. Elektrisk værktøj producerer gnister, som kan antænde støv eller dampe.
- Arbejd udelukkende i dagslys eller med en god kunstig belysning. Sigtforholdene skal være gode.
- Personer, børn og dyr skal holdes væk fra arbejdsområdet. Børn skal overvåges af en anden voksen.
- Undgå at arbejde i vådt græs, når det regner og der er risiko for tordenvejr, især hvis der er risiko for lyn.
- Vær særligt opmærksom på ujævnt terræn (buler, forhøjninger), skråninger og skjulte farer og vær opmærksom på eventuelle forhindringer, som kan begrænse udsynet.
- Vær meget forsigtig i nærheden af grøfter, afgrunde eller volde. Maskinen kan krænge over, hvis et hjul passerer en kant eller hvis kanten giver efter.
- Klip græsset på tværs af skråningen og aldrig i retningen op/ ned af skråningen og udvis speciel opmærksomhed under retningsændringer, således at du ikke mister fodfæstet og at hjulene ikke støder på forhindringer (sten, grene, rødder m.m.), som kan medføre udskridning eller tab af kontrol over maskinen.
- Vær opmærksom på trafikken, hvis maskinen anvendes i nærheden af veje.
- For at undgå brandrisiko må maskinen ikke efterlades i umiddelbar nærhed af tørre blade eller græs eller andet brandbart materiale, mens motoren er varm.

Betjening

- Udvis stor forsigtighed i bakgear og under bagudkørsel. Både for og under bagudkørsel bør du se bagud for at sikre, at du ikke støder på forhindringer.
- Du bør altid gå med maskinen, ikke løbe.
- Undgå at lade dig trække af plæneklipperen.
- Hold altid hænder og fødder væk fra skæreanordningen, både under opstart og under drift af maskinen.
- Advarsel: skæreanordningen fortsætter med at dreje nogle sekunder efter at den er frakoblet eller efter slukning af motoren.
- Hold dig altid på afstand fra udkasteråbningen.
- Rør ikke ved dele af motoren som under driften bliver varme. Risiko for forbrænding.

⚠ Sluk straks motoren i tilfælde af brand eller ulykker under arbejdet, og flyt maskinen væk fra stedet for at undgå yderligere skader eller kvæstelser. Yd straks

den nødvendige førstehjælp, hvis ulykken har medført kvæstelser. Kontakt sygehus o.l. vedrørende den nødvendige behandling. Fjern omhyggeligt alle genstande, som i tilfælde af uagtsomhed kan medføre skader eller kvæstelser på personer og dyr.

Begrænsninger ved brug

- Anvend aldrig maskinen med beskadigede, manglende eller forkert placerede beskyttelsesanordninger (opsamlingspose, beskyttelsen for sideudkast, beskyttelsen for bagudkast).
- Anvend ikke maskinen, hvis tilbehør eller værktøjer ikke er monteret på de tilsigtede steder.
- Det er ikke tilladt at frakoble, fjerne eller manipulere sikkerhedsanordningerne/mikroafbryderne.
- Indvirk aldrig på motorindstillingen og lad den aldrig køre ved for højt omdrejningstal. Hvis man lader motoren køre ved for høje omdrejningstal stiger risikoen for personskader.
- Udsæt ikke maskinen for overdrevne belastninger, og brug ikke en lille maskine for at udføre et hårdt arbejde; brugen af en hensigtsmæssig maskine mindsker risiciene og forbedrer arbejdets kvalitet.

2.4 VEDLIGEHOLDELSE, OPMAGASINERING OG TRANSPORT

En korrekt vedligeholdelse og opmagasinering bidrager til at opretholde maskinsikkerheden og maskinens ydeevne.

Vedligeholdelse

- Brug aldrig maskinen med slidte eller ødelagte dele. Defekte eller ødelagte dele bør altid udskiftes og ikke repareres.
- For at reducere brandrisikoen skal det med jævne mellemrum kontrolleres, at der ikke er olie og/eller brændstoffølækager.
- Vær forsigtig i forbindelse med justering af maskinen for at undgå at klemme fingrene mellem skæreanordningen i bevægelse og maskinens faste dele.

⚠ Det oplyste støj- og vibrationsniveau i denne betjeningsvejledning svarer til maskinens maksimale driftsværdier. Brug af en ikke-afbalanceret skæreanordning, for høj kørehastighed eller manglende vedligeholdelse kan have en markant indflydelse på støj- og vibrationsniveauet. Det er derfor nødvendigt at forebygge mulige skader som følge af høj støj og vibrationer. Vedligehold maskinen, bær høreværn og hold pauser under arbejdet.

Opmagasinerings

- Anbring ikke en maskine med brændstof i tanken i et rum, hvor brændstoffdampen kan nå en flamme, en gnist eller en varmekilde.
- For at mindske risikoen for brand må kasser med opskåret materiale ikke efterlades i et lukket rum.

2.5 MILJØBESKYTTELSE

Miljøbeskyttelsen er et relevant aspekt, som bør have høj prioritet under anvendelse af maskinen - dette vil gavne både vores fællesskab med andre mennesker og det miljø, vi lever i.

- Undgå at være til gene for nabolaget. Brug kun maskinen til fornuftige tider (ikke tidligt om morgenen eller sent om aftenen/natten, når der kan være til gene for de nærmeste omgivelser).
- Overhold nøje de lokale bestemmelser vandt angår bortskaffelse af emballage, slidte dele og andre komponenter, som kan påvirke miljøet. disse typer affald må ikke bortskaffes sammen med det almindelige husholdningsaffald, men skal indleveres særskilt til egnede

genbrugsstationer, som vil sørge for genanvendelse af materialerne.

- Overhold nøje de lokale bestemmelser vedrørende bortskaffelse af restmaterialet efter brug.
- Efter endt levetid må maskinen ikke efterlades i naturen. Henvend dig til din lokale genbrugsstation for bortskaffelse i henhold til de gældende lokale bestemmelser.

3. KEND DIN MASKINE

3.1 BESKRIVELSE AF MASKINEN OG DENS TILSIGTEDE ANVENDELSE

Denne maskine er en plæneklipper betjent af gående personer.

Maskinen består hovedsageligt af en motor, som driver en skæreanordning beskyttet af en skærm. Maskinen er udstyret med hjul og et styrehåndtag.

Brugeren kan styre maskinen og anvende hovedbetjeningerne ved hele tiden at opholde sig bag styrehåndtaget og dermed i sikkerhedsafstand fra den roterende skæreanordning. Hvis brugeren går væk fra maskinen, vil motoren og skæreanordningen standse indenfor et par sekunder.

Tilsigtet brug

Denne maskine er designet og fremstillet til at klippe (og opsamle) græs i haver og græsarealer med en strækning iht. skærekapaciteten, og som skubbes af en operatør.

Generelt kan denne maskine:

1. Slå græsset og samle det op i opsamlingsposen.
2. Slå græsset og kaste det bagud (om forudset).
3. Slå græsset og kaste det ud til siden (om forudset).
4. Slå og snitte græsset, og lægge det på terrænet ("multiclip" - om forudset).

Ved anvendelse af det særlige tilbehør, som fabrikanten leverer sammen med maskinen, eller som kan købes separat, er det muligt at udføre dette arbejde på forskellige måder som beskrevet i maskinens brugsanvisning eller brugsanvisningen for det enkelte tilbehør.

3.1.1 Utilstigtet brug

Enhver anden brug end de beskrevne kan være farlig og risikere at medføre kvæstelser og/eller materielle skader. Uegnet brug er for eksempel følgende (men ikke udelukkende):

- transport på maskinen af andre personer, børn eller dyr, da de risikerer at falde af og pådrage sig alvorlige kvæstelser eller at forhindre sikker kørsel;
- at lade sig transportere af maskinen;
- anvendelse af maskinen til at trække eller skubbe laster;
- aktivering af skæreanordningen på områder uden græs;
- anvendelse af maskinen til at opsamle blade eller rester;
- anvendelse af maskinen til at udynde hække eller til at klippe planter, der ikke er græsagtige;
- når maskinen anvendes af flere brugere.

VIGTIGT Uegnet brug af maskinen medfører, at garantien bortfalder. Endvidere ophører producentens ansvar, hvilket betyder, at brugeren selv er ansvarlig for eventuelle udgifter som følge af skader eller kvæstelser på sig selv eller andre personer.

3.1.2 Brugere

Denne maskine er tilsigtet almindelige brugere, dvs. ikke professionelle operatører. Maskinen er beregnet til "hobbybrug".

VIGTIGT Maskinen skal anvendes af en enkelt bruger.

3.2 SIKKERHEDSMÆRKNING

Maskinen er mærket med forskellige symboler (Fig.2.0). Symbolerne skal huske brugeren på de handlinger, som skal udføres for at benytte maskinen på sikker vis. Symbolernes betydning:



Advarsel. Læs anvisningerne, inden maskinen anvendes.



Advarsel! Sørg for at holde hænder og fødder uden for huset, hvor skæreanordningen er anbragt. Frakobl tændrørshætten og læs anvisningerne før der afvikles nogen form for vedligeholdelse eller reparation.



Fare! Risiko for udslyngning af genstande. Hold andre personer væk arbejdsområdet under brug af maskinen.



Fare! Risiko for skæring. Klippeanordning i bevægelse. Sørg for at holde hænder og fødder uden for huset, hvor skæreanordningen er anbragt.

VIGTIGT Hvis mærkaterne er blevet ødelagt eller er ulæselige, bør de udskiftes. Ret henvendelse til dit autoriserede servicecenter for at få udleveret nye mærkater.

3.3 TYPESKILT

Typeskiltet indeholder de følgende data (Fig.1.0).

1. Lydeffektniveau.
2. CE-overensstemmelsesmærkning.
3. Konstruktionsår.
4. Type af maskine.
5. Serienummer.
6. Fabrikantens navn og adresse.
7. Varenummer.
8. Motorens nominelle effekt og maksimale hastighed.
9. Vægt i kg.

Skriv maskinens identifikationsoplysninger i felterne på etiketten på indersiden af forsiden.

VIGTIGT Anvend identifikationsdata på typeskiltet hver gang der rettes henvendelse til det autoriserede servicecenter.

VIGTIGT Eksemplet på overensstemmelseserklæringen findes på de sidste sider i denne manual.

3.4 HOVEDKOMPONENTER (Fig. 1)

- A. Chassis.
- B. Motor.
- C. Klippeanordning.
- D. Beskyttelse for bagudkast.
- E. Beskyttelse for sideudkast (om forudset).
- F. Sideudkastskærm (om forudset).
- G. Opsamlingspose.
- H. Styrehåndtag.
- I. Motorbremsehåndtag/klippeanordning.
- J. Håndtag til indkobling af træk.

! Overhold nøje de instruktioner og sikkerhedsforskrifter, der er beskrevet i kap. 2.

4. MONTERING

Visse af maskinens komponenter leveres ikke monterede. Disse komponenter skal monteres efter fjernelse af emballagen ved at følge nedenstående anvisninger.

⚠ Udpakning og monteringen skal ske på et plant og solidt underlag, hvor der er tilstrækkelig plads til at flytte maskinen og emballagen. Tag ikke maskinen i brug før instruktionerne i afsnittet "MONTERING" er fuldført.

4.1 UDPAKNING (Fig. 3.0)

1. Tag alle umonterede enkeltdele ud af kassen.
2. Tag maskinen ud og bortskaf kasse og emballage i overensstemmelse med de lokale bestemmelser.

4.2 MONTERING AF STYREHÅNDTAG (Fig. 4.A/B/C)

4.3 MONTERING AF POSEN (Fig. 5, 6, 7)

5. BETJENINGSORGANER

5.1 HÅNDTAG TIL MANUEL START (Fig. 8.A)

5.2 ELEKTRISK STARTKNAP (Fig. 8.B)

5.3 MOTORBREMSEHÅNDTAG/KLIPPEANORDNING (Fig. 9.A)

5.4 HÅNDTAG TIL INDKOBLING AF TRÆK (Fig. 9.B)

VIGTIGT Motoren skal altid startes med frakoblet træk.

VIGTIGT Undgå at trække maskinen baglæns med indkoblet træk.

5.5 JUSTERING AF KLIPPEHØJDE

⚠ Indstil klippehøjden mens skæreanordningen står helt stille.

- Justering (se Fig. 10.A)

6. BRUG AF MASKINEN

VIGTIGT For instruktioner vedrørende motoren og batteriet (om forudsat), henvises der til de pågældende brugsanvisninger.

6.1 KLARGØRING

Stil maskinen i vandret stilling og solidt støttet på jorden.

6.1.1 Påfyldning af olie og benzin

VIGTIGT Maskinen leveres uden motorolie og brændstof.

Inden maskinen tages i brug, skal der påfyldes brændstof og fyldes olie på. Se motorens brugsanvisning afsn. 7.2.1/7.2.2.

6.1.2 Klargøring af maskinen til arbejde

BEMÆRK Denne maskine gør det muligt at klippe græsplænen på forskellige måder.

a. Klargøring til klipping og opsamling af græsset i opsamlingsposen:

1. I modellerne med sideudkast: Sørg for, at beskyttelsen (Fig. 11.A) er sænket og låst med sikkerhedshåndtaget (Fig. 11.B).
2. Indsæt opsamlingsposen (Fig. 11.C).

b. Klargøring til klipping og bagudkast af græsset på jorden:

1. Løft beskyttelsen for bagudkast (Fig. 12.A) og monter stiften (Fig. 12.B).
 2. På modeller med mulighed for sideudkast: Sørg for, at beskyttelsen (Fig. 12.C) er sænket og låst med sikkerhedshåndtaget (Fig. 12.D).
- * Sådan fjernes stiften: Se Fig. 12.A/B.

c. Klargøring til klipping og bioklip af græsset ("multiclip"-funktion):

Løft beskyttelsen på bagudkastet (Fig.13.A) og stik prelpladens prop (Fig.13.B) ind i udkasteråbningen, idet den skrårtils en smule mod højre; fastgør den ved hjælp af de to stifter (Fig.13.B.1) i de dertil beregnede huller, indtil klikker på plads.

Sørg for, at beskyttelsen for sideudkast (Fig. 13.C/D) er sænket og låst med sikkerhedshåndtaget (Fig. 13.D).

d. Klargøring til klipping og sideudkast af græsset på jorden:

1. Løft beskyttelsen på bagudkastet (Fig.14.A) og stik prelpladens prop (Fig.14.B) ind i udkasteråbningen, idet den skrårtils en smule mod højre; fastgør den ved hjælp af de to stifter (Fig.14.B.1) i de dertil beregnede huller, indtil klikker på plads.
2. Skub sikkerhedshåndtaget (Fig. 14.C) en smule og løft beskyttelsen for sideudkast (Fig. 14.D).
3. Indsæt sideudkastskærmen (Fig. 14.E).
4. Luk beskyttelsen for sideudkast (Fig. 14.D) igen, så sideudkastskærmen (Fig. 14.E) er låst.

* Sådan fjernes sideudkastskærmen:

5. Skub sikkerhedshåndtaget (Fig. 14.C) en smule og løft beskyttelsen for sideudkast (Fig. 14.D).
6. Frakobl sideudkastskærmen (Fig. 14.E).

6.1.3 Justering af styrehåndtagets hældning (Fig. 15/16)

⚠ Indstil klippehøjden mens skæreanordningen står helt stille.

6.2 SIKKERHEDSKONTROLLER

⚠ Udfør altid sikkerhedskontrollerne før maskinen tages i brug.

6.2.1 Sikkerhedskontrol inden hver anvendelse

- Kontrollér intaktthed og korrekt montering af alle maskinens komponenter;
- sørg for korrekt tilspænding af alle fastgørelsesdelene;

- hold alle maskinens overflader rene og tørre.

3. Det anbefales altid at klippe i den samme højde og i de to retninger (Fig. 20).

6.2.2 Funktionsafprøvning af maskinen

Handling	Resultat
<ol style="list-style-type: none"> 1. Start maskinen (afsnit 6.3). 2. Slip motorbremsehåndtaget/klippeanordningen. 	<ol style="list-style-type: none"> 1. Skæreanordningen skal bevæge sig. 2. Håndtagene skal vende automatisk og hurtigt tilbage til tomgangspositionen, motoren skal slukke og skæreanordningen skal standse inden for nogle sekunder.
<ol style="list-style-type: none"> 1. Start maskinen (afsnit 6.3). 2. Aktivér trækhåndtaget. 3. Slip trækhåndtaget. 	<ol style="list-style-type: none"> 2. Hjulene kører maskinen fremad. 3. Hjulene standser, og maskinen kører ikke længere fremad.
Prøvekørsel	Ingen usædvanlige vibrationer. Ingen usædvanlige lyde.

! Hvis en af kontrollerne ikke fører til resultatet angivet i tabellerne, må maskinen ikke anvendes! Ret henvendelse til et servicecenter for de relevante kontroller og en eventuel reparation.

6.3 START

BEMÆRK Start maskinen på et plant underlag uden forhindringer eller højt græs.

6.3.1 Modeller med håndtag til manuel start (Fig. 17.A/B)

BEMÆRK Motorbremsehåndtaget/klippeanordningen skal holdes trukket for at forhindre, at motoren stopper.

6.3.2 Modeller med elektrisk startknap (Fig. 18.A/B/C/D/E)

Indsæt det medleverede batteri i motorrummet (Fig. 18.A); (følg vejledningen i motorens instruktionsbog).
På visse modeller findes en motor med indbygget batteri, som ikke kan tages ud (Fig. 18.B).

BEMÆRK Motorbremsehåndtaget/klippeanordningen skal holdes trukket for at forhindre, at motoren stopper.

6.4 KØRSEL

VIGTIGT Overhold altid sikkerhedsafstanden i forhold til skæreanordningen, som svarer til kørehåndtagets længde.

6.4.1 Plæneklipping

1. Start kørsel og klipping af græsset.
2. Tilpas hastigheden og klippehøjden (afs. 5.5) efter plænenens tilstand (græssets højde, tæthed og fugtighed).

I tilfælde af "multiclip" eller bagudkast af græsset:

- Fjern aldrig mere end en tredjedel af græssets samlede højde under en passage (Fig.19).
- Hold altid chassiset rent (afsnit 7.4.2).

I tilfælde af sideudkast: Undgå at kaste klippet græs ud på den del af græsplænen, der mangler at blive klippet.

6.4.2 Tømning af opsamlingsposen

I tilfælde af opsamlingspose med signaleringsanordning for indholdet:



Hævet = tom.



Sænket = fuld*.

*Opsamlingsposen er fuld og skal tømmes.

Sådan fjernes og tømmes opsamlingsposen:

1. Vent på, at klippeanordningen standser (Fig. 21.A);
2. Fjern opsamlingsposen (Fig. 21.B/C/D).

6.5 STANDSNING (Fig. 22.A)

⚠ Når maskinen standses, stopper skæreanordningen først efter nogle sekunder.

⚠ Rør ikke motoren efter slukningen. Risiko for forbrænding.

VIGTIGT Stop altid maskinen:

- Under flytning fra det ene arbejdsområde til det andet.
- Ved kørsel hen over ikke-græsbelæede overflader.
- I nærheden af en forhindring.
- Inden indstilling af klippehøjden.
- Hver gang opsamlingsposen fjernes eller genmonteres.
- Hver gang sideudkastskærmen fjernes eller genmonteres (om forudset).

6.6 EFTER BRUG (Fig. 23.A/B/C/D)

1. Rengør (afsnit 7.4).
2. Om nødvendigt udskiftes beskadigede dele og eventuelle løse skruer og møtrikker strammes.

VIGTIGT Hver gang maskinen efterlades ubrugt eller uovervåget:

- Tag tændrørshætten af (i modeller med håndtag til manuel start) (Fig. 23.B/C).
- Tryk på fligen og fjern tilslutningsnøglen (i modeller med elektrisk startknap) (Fig. 23.D).

7. VEDLIGEHOLDELSE

7.1 GENERELLE OPLYSNINGER

⚠ Sikkerhedsforskrifterne, som skal følges, er beskrevet i kap. 2. Disse forskrifter skal følges nøje for at undgå alvorlige risici eller farer.:

⚠ Før der udføres nogen form for kontrol, rengøring eller vedligeholdelses-/indstillingsindgreb på maskinen:

- Stands maskinen.
- Kontrollér, at alle bevægelige komponenter er stoppet.
- Vent til motoren er afkølet.

- Tag tændrørshætten af (Fig. 23.B).
- Fjern nøglen (Fig. 23.D) eller batteriet (i modeller med elektrisk startknap).
- Læs den tilhørende vejledning.
- Tag passende beklædning på, arbejdshandsker og beskyttelsesbriller.

7.2 ALMINDELIG VEDLIGEHOLDELSE

- Hyppighed og type handlinger er opsummeret i "Tabel over vedligeholdelse" (kap. 10).

VIGTIGT Alle handlinger til vedligeholdelse og regulering, som ikke er beskrevet i denne brugsanvisning, skal udføres af forhandleren eller af et specialiseret servicecenter.

7.2.1 Påfyldning af brændstof

Stil maskinen i vandret stilling og solidt støttet på jorden.

⚠ Påfyldning af brændstof skal ske med standset maskine og med tændrørshætten fjernet.

Påfyld brændstof i henhold til de procedurer og forholdsregler, der er angivet i motorens brugsanvisning.

⚠ Maskiner med mulighed for lodret opmagasinering (kap. 8.1) har en tank med brændstofmåler. Fyld ikke tanken over bunden af niveaumåleren (Fig. 24.A).

VIGTIGT Hvis der er spildt benzin, tør det da omhyggeligt af. Garantien dækker ikke skader på plastdele som følge af benzin.

BEMÆRK Brændstoffet nedbrydes og må ikke blive i tanken i længere tid end 30 dage.

7.2.2 Kontrol/efterfyldning af motorolie

Fortsæt til kontrol/efterfyldning af motorolie i henhold til de procedurer og forholdsregler, der er angivet i motorens brugsanvisning.

For en korrekt drift af maskinen skal motorolien udskiftes regelmæssigt i henhold til instruktionerne i motorens instruktionsmanual.

Kontrollér, at olieniveauet er genoprettet, inden maskinen bruges igen.

7.3 EKSTRAORDINÆR VEDLIGEHOLDELSE

7.3.1 Skæreanordning

⚠ Samtlige handlinger, der involverer skæreanordningen (afmontering, slibning, afbalancering, reparation, genmontering og/eller udskiftning), skal udføres på et specialiseret servicecenter.

⚠ Få altid udskiftet beskadigede, skæve eller slidte skæreanordninger sammen med deres skruer for at opretholde afbalanceringen.

VIGTIGT Anvend altid originale skæreanordninger med den kode som er anført i tabellen "Tekniske data".

7.4 RENGØRING

Hver gang maskinen har været brugt, skal den rengøres iht. følgende vejledning.

7.4.1 Rengøring af maskine

- Kontrollér altid, at der ikke er rester i luftindtagene.
- Brug ikke kraftige rengøringsmidler til at rengøre chassiset.
- For at mindske brandfaren skal motoren holdes fri for græsrester, blade eller overskydende smørefedt.
- Vask maskinen med vand efter hver klipning.

7.4.2 Rengøring af rotorhuset

- Fjern græsrester og mudder, der måtte have samlet sig inde i chassiset.

Modeller uden vasketilkobling

- For at få adgang til den nederste del, skal maskinen vippes fra den side, der er angivet i motorens instruktionsbog, ved at følge de pågældende instruktioner, og sikre maskinens stabilitet, inden arbejdet udføres.

- **I tilfælde af sideudkast:** Udkastskærmen skal fjernes (hvis monteret - afs. 6.1.2d.).

Indvendig vask af hele klippeanordningen udføres på følgende måde (Fig. 25.A/B/C):

1. stil dig altid bag plæneklipperens styrehåndtag;
2. start motoren.

Hvis lakken på chassisets indvendige side går løs, skal du straks genoprette lakeringen med en rustbeskyttende maling.

7.4.3 Rengøring af posen (Fig. 26.A/B)

Rengør posen og lad den tørre.

7.5 BATTERI

- Batteriet leveres i modellerne med elektrisk startknap.
- For instruktioner vedrørende autonomi, genopladning, opbevaring og vedligeholdelse af batteriet skal du følge instruktionerne i motorens brugsanvisning.

8. OPMAGASINERING

Når maskinen skal opmagasineres:

1. start motoren i det fri og lad den køre i tomgang, indtil den standser, så al den resterende brændstof i karburatoren bruges op;
2. rengør maskinen grundigt (afs. 7.4);
3. kontrollér maskinens intakthed;
4. opmagasiner maskinen:
 - et tørt sted;
 - beskyttet mod vind og vejr;
 - utilgængeligt for børn;
 - sørg for at have fjernet nøgler og værktøj anvendt til vedligeholdelse.

8.1 LODRET OPMAGASINERING

- I tilfælde af behov kan nogle modeller (se tabellen "Tekniske data") opmagasineres lodret (Fig. 27).

- **⚠ Opmagasiner ikke maskinen i lodret position med tanken fyldt over bunden af brændstofniveaumåleren (Fig. 24.A).**

• Gør følgende:

1. Tag tændrørshætten af (Fig. 23.B) eller fjern nøglen (Fig. 23.D) eller batteriet (i modeller med elektrisk startknap).
2. Stil klippehøjden i den anden laveste position (se kap. 5.5).
3. Sæt forsigtigt styrehåndtaget i lukket position og stram grebene (Fig. 27).
4. Stil maskinen i lodret position, og sæt forsigtigt styrehåndtaget i lukket position og stram grebene (Fig. 27).

- **⚠ Opbevar maskinen, så den ikke kan medføre fare i tilfælde af utilsigtet kontakt med personer, børn eller dyr.**

- **⚠ Forsøg ikke at arrangere lodret opmagasinerings af maskiner, der ikke er designet til dette formål.**

9. FLYTNING OG TRANSPORT

Hver gang maskinen skal sættes i bevægelse, løftes, transporteres eller skrånstilles, skal man:

- Standse maskinen (afs. 6.5), indtil de bevægelige dele stopper med at bevæge sig.
- Tage tændrørshætten af (Fig. 23.B) eller fjerne nøglen (Fig. 23.D) eller batteriet (i modeller med elektrisk startknap).
- Bære kraftige arbejdshandsker.
- Tage fat i maskinen på steder, som garanterer et sikkert greb i forhold til maskinens vægtfordeling.
- Lade dig hjælpe af det antal personer, som er passende i forhold til maskinens vægt.
- Kontrollere at flytning af maskinen ikke medfører skader eller kvæstelser.

Når maskinen transporteres i bil eller på anhænger skal man:

- Anvende opkørselsramper med tilstrækkelig resistens, bredde og længde.
- Laste maskinen med slukket motor ved at skubbe den; sørg for at der er et passende antal personer til at skubbe den.
- Sænke hele klippeanordningen (afs. 5.5).
- Anbringe den, så den ikke udgør en risiko for nogen.
- Fastgøre den omhyggeligt til transportmidlet med reb eller kæder for at undgå at den vælter med risiko for at den bliver beskadiget eller der spildes brændstof.

- **⚠ Maskiner med mulighed for lodret opmagasinerings må ikke transporteres i lodret stilling.**

10. TABEL FOR VEDLIGEHOLDELSE

Indgreb	Hypighed	Note
MASKINE		
Kontrol af alle fastgøringer; sikkerhedskontroller/kontrol af betjener; kontrol af beskyttelserne for bagudkast/sideudkast; kontrol af opsamlingspose, sideudkast-skærm; kontrol af klippeanordningen.	Før brug	afsn. 6.2.2
Generel rengøring og kontrol; kontrol af eventuelle skader på maskinen. Kontakt om nødvendigt et autoriseret servicecenter.	Efter hver brug	afsn. 7.4
Udskiftning af skæreanordningen	-	afsn. 7.3.1 ***
MOTOR		
Kontrol/efterfyldning af brændstofniveau. Kontrol/efterfyldning af motorolie	Før brug	afs. 6.1.1 / 7.2.1 * / 7.2.2 *
Kontrol og rengøring af luftfilter. Kontrol og rengøring af tændrørens kontakter. Udskiftning af tændrør. Batteriopladning	*	* / afsn. 7.5 *

* Se motorens vejledning. ** Indgreb som skal udføres ved de første tegn på funktionsfejl

*** Indgrebet skal udføres af deres forhandler eller et specialiseret center

11. PROBLEMER OG DERES LØSNING

Såfremt de ovennævnte indgreb ikke løser problemet, bør der rettes henvendelse til forhandleren.		
PROBLEM	MULIG ÅRSAG	AFHJÆLPNING
1. Motoren starter ikke, bliver ikke ved med at køre, har en uregelmæssig drift eller standser under arbejdet.	Startprocessen er udført forkert.	Følg instruktionerne (se kap. 6.3).
	Der mangler olie eller benzin i motoren.	Kontrollér olie- og benzinniveauerne (se kap. 7.2.1 / 7.2.2).
	Tændrøret er snavset eller afstanden mellem elektroderne er ikke korrekt.	Kontrollér tændrøret (se motorens vejledning).
	Luftfilter tilstoppet.	Rens og/eller udskift filteret (se motorens vejledning).
	Karbureringsproblemer.	Kontakt et autoriseret servicecenter.
	Flyderen kan være blokeret.	Se motorens vejledning og kontakt et autoriseret servicecenter.
2. Drukning af motor.	Håndtaget til manuel start er blevet betjent gentagne gange med starteren indsat.	Se motorens vejledning.
	Håndtaget til manuel start er blevet betjent gentagne gange med tændrørshætten frakoblet.	Indsæt tændrørshætten og prøv at starte motoren. (Se motorens vejledning).
3. Det klippede græs opsamles ikke længere i opsamlingsposen.	Klippeanordningen har ramt et fremmedlegeme og har fået et slag.	Stands motoren og tag tændrørshætten af. Kontrollér om der er tegn på skader og kontakt et servicecenter (afs. 7.3.1).
	Indersiden af chassiset er snavset.	Rengør indersiden af chassiset (afs. 7.4.2).
4. Græsset er vanskeligt at afklippe.	Skæreanordningen er i dårlig stand.	Kontakt et autoriseret servicecenter for at gå skæreanordningen slebet eller udskiftet.
5. Der høres støj og/eller overdrevne vibrationer under arbejdet.	Nogle dele er blevet beskadiget eller er løse. Stiften på klippeanordningen er røget ud af sit leje.	Stands maskinen og frakobl tændrørets kabel (Fig. 23.B). Kontrollér om der er tegn på skader eller løse dele. Få udført kontrol, udskiftning eller reparation på et autoriseret servicecenter.
	Fastgørelsen af skæreanordningen har løsnet sig, eller skæreanordningen er blevet beskadiget.	Stands motoren og tag tændrørshætten af (Fig. 23.B). Kontakt et servicecenter (afs. 7.3.1).

12. TILBEHØR

12.1 SÆT TIL MULTICLIP (Fig. 28)

Finsnitter det klippede græs og efterlader det på plænen.



INHALTSVERZEICHNIS

1. ALLGEMEINES.....	1
2. SICHERHEITSVORSCHRIFTEN.....	1
3. DIE MASCHINE KENNENLERNEN.....	3
4. ZUSAMMENBAU.....	4
5. STEUERBEFEHLE.....	4
6. GEBRAUCH DER MASCHINE.....	4
7. WARTUNG.....	5
8. UNTERSTELLUNG.....	6
9. BEWEGUNG UND TRANSPORT.....	6
12. ANBAUGERÄTE AUF ANFRAGE.....	7

1. ALLGEMEINES

1.1 WIE IST DAS HANDBUCH ZU LESEN

Abschnitte mit besonders wichtigen Informationen zur Sicherheit und zum Betrieb sind im Text des Handbuchs nach folgenden Kriterien unterschiedlich hervorgehoben:

HINWEIS ODER WICHTIG liefern erläuternde Hinweise oder andere Angaben zu bereits an früherer Stelle gemachte Aussagen, in der Absicht, die Maschine nicht zu beschädigen oder Schäden zu vermeiden.

Das Symbol  hebt eine Gefahr hervor. Die mangelnde Beachtung des Hinweises bewirkt mögliche Verletzungen beim Personal oder an Drittpersonen und/oder Schäden.

- Die Abschnitte, die mit einem Rahmen aus grauen Punkten gekennzeichnet sind, enthalten optionale Eigenschaften, die nicht bei allen Modellen in diesem Handbuch vorhanden sind. Prüfen, ob die Eigenschaft beim eigenen Modell präsent ist.

Alle Angaben "vorne", "hinten", "rechts" und "links" beziehen sich auf die Position der die Arbeit tätigen Person.

1.2 REFERENZEN

1.2.1 Abbildungen

Die Abbildungen in dieser Betriebsanleitung sind mit 1, 2, 3, usw. nummeriert.

Die in den Abbildungen angegebenen Komponenten sind mit den Buchstaben A, B, C, usw. gekennzeichnet.

Ein Bezug auf die Komponente C in der Abbildung 2 wird mit folgender Beschriftung angegeben: "Siehe Abb. 2.C" oder einfach "(Abb. 2.C)".

Die Abbildungen haben Hinweischarakter. Die tatsächlichen Teile können sich von den dargestellten unterscheiden.

1.2.2 Titel

Das Handbuch ist in Kapitel und Absätze unterteilt. Der Titel des Absatzes "2.1 Schulung" ist ein Untertitel von "2. Sicherheitsvorschriften". Die Verweise auf Titel oder Absätze sind mit der Abkürzung Kap. oder Abs. und der entsprechenden Nummer gekennzeichnet. Beispiel: "Kap. 2" oder "Abs. 2.1"

2. SICHERHEITSVORSCHRIFTEN

2.1 SCHULUNG

 **Machen Sie sich mit den Bedienteilen und dem richtigen Gebrauch der Maschine vertraut. Lernen Sie, den Motor schnell abzustellen. Die Nichtbeachtung der Sicherheitshinweise und der Anweisungen kann zu Unfällen bzw. schweren Verletzungen führen.**

- Erlauben Sie niemals Kindern oder Personen, die nicht über die erforderlichen Kenntnisse dieser Gebrauchsanweisung verfügen, die Maschine zu benutzen. Die lokal geltenden Gesetze können ein Mindestalter für den Benutzer festlegen.
- Die Maschine niemals verwenden, wenn der Benutzer müde ist oder sich nicht wohl fühlt, oder wenn er Arzneimittel oder Drogen, Alkohol oder andere Stoffe zu sich genommen hat, die seine Aufmerksamkeit und Reaktionsfähigkeit beeinträchtigen.
- Nicht Kinder oder andere Passagiere transportieren.
- Beachten Sie, dass der Benutzer für Unfälle und Schäden verantwortlich ist, die anderen Personen oder deren Eigentum widerfahren können. Es gehört zum Verantwortungsbereich des Benutzers, potenzielle Risiken des Geländes, auf dem gearbeitet wird, einzuschätzen. Außerdem muss er alle erforderlichen Vorsichtsmaßnahmen für seine eigene Sicherheit und die der anderen ergreifen, insbesondere an Hängen, auf unebenem, rutschigem oder nicht festem Gelände.
- Falls die Maschine an andere übergeben oder überlassen wird, muss sichergestellt werden, dass der Benutzer die Gebrauchsanweisungen in diesem Handbuch liest.

2.2 VORBEREITENDE ARBEITSSCHRITTE

Persönlichen Schutzausrüstungen (PSA)

- Angemessene Kleidung tragen, robuste Arbeitsschuhe mit rutschfester Sohle und lange Hosen. Niemals barfuß oder mit leichten Sandalen bekleidet mit der Maschine arbeiten. Gehörschutz tragen.
- Der Einsatz eines Gehörschutzes kann die Fähigkeit eventuelle Warnungen zu hören, vermindern (Schrei oder Alarm). Den Vorfällen rund um den Arbeitsbereich höchste Aufmerksamkeit schenken.
- In allen Situationen, die Gefahren für die Hände mit sich bringen, Arbeitshandschuhe tragen.
- Keine Schals, Hemden, Halsketten, Armbänder, Kleidungsstücke mit fliegenden Teilen oder mit Bändern oder Kravatten und andere lose hängende Accessoires tragen, die sich in der Maschine oder in eventuell auf dem Arbeitsplatz befindlichen Gegenständen verfangen könnten.
- Langes Haar zusammenbinden.

Arbeitsbereich / Maschine

- Den gesamten Arbeitsbereich sorgfältig prüfen und alles entfernen, was von der Maschine ausgestoßen werden könnte oder die Schnittvorrichtung/rotierende Teile beschädigen könnte (Steine, Äste, Eisendrähte, Knochen, usw.).

Verbrennungsmotoren: Kraftstoff

-  **GEFAHR!** Der Kraftstoff ist hoch entflammbar.
- Den Kraftstoff ausschließlich in eigens für Kraftstoffe zugelassenen Behältern aufbewahren und zwar an einem sicheren Ort, fern von Wärmequellen oder offenen Flammen.
- Die Behälter frei von Gras, Blättern oder austretendem Fett lassen.
- Die Behälter niemals in Reichweite von Kindern aufbewahren.
- Nicht während des Nachfüllvorgangs oder Auffüllens von Kraftstoff rauchen. Dies gilt auch immer dann, wenn Kraftstoff gehandhabt wird.
- Den Kraftstoff unter Verwendung eines Trichters nur im Freien nachfüllen.
- Vermeiden, die Dämpfe des Kraftstoffs einzusatmen.
- Während der Motor läuft oder bei heißer Maschine darf der Tankverschluss nicht geöffnet bzw. Kraftstoff nachgefüllt werden.

- Tankverschluss langsam öffnen, um den darin entstandenen Druck langsam abzubauen.
- Keine Flammen an die Tanköffnung annähern, um den Inhalt zu kontrollieren.
- Wenn Kraftstoff austritt, darf kein Versuch unternommen werden, den Motor zu starten. Stattdessen ist die Maschine von der kraftstoffverschmutzten Fläche zu entfernen. Alles vermeiden, was einen Brand verursachen könnte, bis der Kraftstoff verdampft ist und die Kraftstoffdämpfe sich aufgelöst haben.
- Sofort jede Spur von Kraftstoff reinigen, die auf Maschine oder Boden geschüttet wurde.
- Die Deckel von Tank und Behälter des Kraftstoffs immer wieder gut abschließen.
- Maschine nicht am Befüllungsort starten Der Motor darf erst angelassen werden, wenn er mindestens 3 m vom Kraftstoff-Befüllungsort entfernt ist.
- Den Kontakt von Kraftstoff mit Kleidung vermeiden. Andernfalls die Kleidung wechseln, bevor der Motor gestartet wird.

2.3 WÄHREND DER VERWENDUNG

Arbeitsbereich

- Der Motor darf nicht in geschlossenen Räumen laufen, in denen sich gefährlicher Kohlenmonoxid-Rauch ansammeln kann. Das Anlassen muss im Freien oder an einem gut gelüfteten Ort erfolgen. Nicht vergessen, dass Abgase giftig sind.
- Während des Maschinenstarts Schalldämpfer und folglich auch Abgase nicht gegen entflammbare Materialien richten.
- Die Maschine darf nicht in explosionsgefährdeten Bereichen, wo brennbare Flüssigkeiten, Gas oder Staub vorhanden sind, verwendet werden. Elektrowerkzeuge erzeugen Funken, die den Staub oder die Dämpfe entzünden können.
- Nur bei Tageslicht oder bei guter künstlicher Beleuchtung und mit guten Sichtverhältnissen arbeiten.
- Personen, Kinder und Tiere vom Arbeitsbereich fern halten. Kinder müssen von einem Erwachsenen beaufsichtigt werden.
- Vermeiden, im feuchten Gras, bei Regen oder Gewittergefahr, insbesondere wenn die Möglichkeit von Blitzen besteht, zu arbeiten.
- Besonders auf die Unebenheiten des Bodens (Erhebungen, Gräben), auf Hänge und versteckte Gefahren und das Vorhandensein eventueller Hindernisse achten, die die Sicht einschränken könnten.
- In der Nähe von abschüssigen Stellen, Gräben oder Dämmen besonders vorsichtig sein. Die Maschine kann umstürzen, wenn ein Rad über einen Rand hinaus geht oder wenn der Rand abrutscht.
- Quer zum Hang und nie in Richtung des Gefälles aufwärts/abwärts arbeiten. Bei Richtungswechsel ist sehr auf den eigenen Abstützpunkt zu achten. Gleichzeitg muss man sicherstellen, dass die Räder nicht auf Hindernisse stoßen (Steine, Zweige, Wurzeln, usw.), die ein seitliches Abrutschen oder den Verlust der Kontrolle über die Maschine verursachen könnten.
- Wenn Sie die Maschine in der Nähe der Straße verwenden, achten Sie auf den Verkehr.
- Um die Brandgefahr zu mindern, darf die Maschine mit heißem Motor nicht zwischen Blättern, trockenem Gras oder anderem entflammablen Material abgelegt werden.

Verhaltensweisen

- Vorsichtig sein, wenn man im Rückwärtsgang oder nach hinten fährt. Schauen Sie hinter sich, bevor Sie in den Rückwärtsgang schalten und während Sie zurücksetzen, um sicherzustellen, dass keine Hindernisse vorhanden sind.
- Führen Sie die Maschine nur im Schrittempo.
- Lassen Sie sich nicht vom Rasenmäher ziehen.

- Halten Sie Hände und Füße immer von den Schnittvorrichtungen fern, sowohl beim Anlassen des Motors als auch während des Gebrauchs der Maschine.
- Achtung: Das Schneideelement dreht sich auch nach dem Auskuppeln oder nach dem Ausschalten des Motors noch einige Sekunden weiter.
- Halten Sie sich immer entfernt von der Auswurföffnung.
- Die Teile des Motors, die sich beim Gebrauch erhitzen, dürfen nicht angefasst werden. Verbrennungsgefahr.

⚠ Im Fall von Brüchen oder Unfällen während der Arbeit, sofort den Motor abstellen und die Maschine entfernen, damit sie keine weiteren Schäden anrichtet Wenn bei einem Unfall man selbst oder Dritte verletzt werden, unverzüglich die der Situation angemessene erste Hilfe leisten und zur notwendigen Behandlung ein Krankenhaus aufsuchen. Entfernen Sie sorgfältig alle eventuellen Rückstände, die – falls sie unbeaufsichtigt bleiben – Schäden oder Verletzungen an Personen oder Tieren verursachen könnten.

Verwendungseinschränkungen

- Verwenden Sie die Maschine nie mit beschädigten, fehlenden oder nicht korrekt platzierten Schutzeinrichtungen (Grasfangeinrichtung, seitliche und hinteren Auswurfschutz).
- Die Maschine nicht verwenden, wenn Anbaugeräte/Werkzeuge nicht an den vorgesehenen Stellen installiert sind.
- Die vorhandenen Sicherheitssysteme/Mikroschalter dürfen nicht abgeschaltet, deaktiviert, entfernt oder verändert werden.
- Die Einstellungen des Motors dürfen nicht verändert werden, und der Motor darf nicht überlastet werden. Wenn der Motor mit einer zu hohen Drehzahl läuft, erhöht sich das Risiko von Verletzungen.
- Die Maschine darf keinen übermäßigen Kräften ausgesetzt werden, und kleine Maschinen dürfen nicht für schwere Arbeiten verwendet werden Die Verwendung einer geeigneten Maschine vermindert die Risiken und verbessert die Qualität der Arbeit.

2.4 WARTUNG, LAGERUNG UND TRANSPORT

Durch regelmäßige Wartung und ordnungsgemäßen Unterstand wird die Sicherheit und Leistung der Maschine gewahrt.

Wartung

- Die Maschine nie verwenden, wenn Teile abgenutzt oder beschädigt sind. Schadhafte oder abgenutzte Teile sind zu ersetzen und dürfen nicht repariert werden.
- Um das Brandrisiko zu reduzieren, muss regelmäßig geprüft werden, dass keine Öl- und/oder Kraftstoffleckagen vorhanden sind.
- Während der Arbeiten zur Einstellung der Maschine darauf achten, dass die Finger nicht zwischen der sich drehenden Schnittvorrichtung und den festen Teilen der Maschine eingeklemmt werden.

⚠ Die in dieser Anleitung angegebenen Geräusch- und Vibrationspegel sind Höchstwerte beim Betrieb der Maschine. Der Einsatz eines nicht ausgewuchteten Schneidelements, die zu hohe Fahrgeschwindigkeit und die fehlende Wartung wirken sich signifikant auf die Geräuschemissionen und die Vibrationen aus. Demzufolge müssen vorbeugende Maßnahmen getroffen werden, um mögliche Schäden durch zu hohen Lärm und Belastungen durch Vibrationen zu vermeiden; die Maschine warten, Gehörschutz tragen, während der Arbeit Pausen einlegen.

Unterstellung

- Die Maschine nicht mit Kraftstoff im Tank an einem Ort aufbewahren, wo die Kraftstoffdämpfe Flammen, Funken oder eine starke Wärmequelle erreichen könnten.
- Um die Brandgefahr zu vermindern, keine Behälter mit Schnittabfällen innerhalb eines Raumes lassen.

2.5 UMWELTSCHUTZ

Für ein ziviles Zusammenleben und die Umwelt, in der wir leben, muss der Umweltschutz ein maßgeblicher und vorrangiger Aspekt bei der Verwendung der Maschine sein.

- Vermeiden Sie es, Ihre Nachbarschaft zu stören. Benutzen Sie die Maschine nur zu vernünftigen Uhrzeiten (nicht früh am Morgen oder spät am Abend, wenn die Personen gestört werden könnten).
- Halten Sie sich strikt an die örtlichen Vorschriften für die Entsorgung von Verpackungen, beschädigten Teilen bzw. allen weiteren umweltschädlichen Stoffen Diese Art Müll darf nicht zusammen mit dem Hausmüll weggeworfen werden, es muss eine getrennte Müllsammlung erfolgen, damit die Bestandteile dann geeigneten Sammelstellen übergeben werden können, die für das Recycling der Materialien sorgen.
- Halten Sie sich strikt an die örtlichen Vorschriften für die Entsorgung der Abfallmaterialien.
- Bei der Außerbetriebnahme darf die Maschine nicht einfach in der Umwelt abgestellt werden, sondern muss gemäß der örtlichen Vorschriften an einen Wertstoffhof übergeben werden.

3. DIE MASCHINE KENNENLERNEN

3.1 MASCHINENBESCHREIBUNG UND VERWENDUNGSZWECK

Diese Maschine ist ein handgeführter Rasenmäher.

Die Maschine besteht im Wesentlichen aus einem Motor, der eine in einem Gehäuse eingeschlossene Schnittrichtung antreibt, und über Räder und einen Griff verfügt.

Der Bediener kann die Maschine führen und die Hauptsteuerungen betätigen, wobei er immer hinter dem Griff steht, also in Sicherheitsabstand zur rotierenden Schnittrichtung.

Wenn der Bediener sich von der Maschine entfernt, werden der Motor und das rotierende Schneidwerkzeug innerhalb weniger Sekunden angehalten.

Bestimmungsgemäße Verwendung

Diese Maschine wurde für das Mähen (und Sammeln) des Rasens in Gärten und auf Gradflächen mit der angegebenen Schnittkapazität entwickelt und muss von einer dahinter laufenden Person gesteuert werden.

Im Allgemeinen kann diese Maschine:

1. Gras mähen und in der Grasfangeinrichtung sammeln.
2. Gras mähen und durch den hinteren Teil auf dem Boden ablassen (wenn vorgesehen).
3. Gras mähen und seitlich ablassen (wenn vorgesehen).
4. Gras mähen, zerkleinern und wieder am Boden ablegen ("Mulching"-Effekt - wenn vorgesehen).

Die Verwendung von speziellen Anbaugeräten, die vom Hersteller als Original-Ausrüstung vorgesehen sind oder separat gekauft werden können, ermöglicht es, diese Arbeit in verschiedenen Betriebsarten durchzuführen, die in diesem Handbuch oder in den Anleitungen zu den einzelnen Anbaugeräten beschrieben sind.

3.1.1 Unsachgemäße Verwendung

Jede andere Verwendung, die von der oben genannten abweicht, kann sich als gefährlich erweisen und Personen- und/oder Sachschäden verursachen.

Als nicht bestimmungsgemäße Verwendung gelten (beispielsweise, aber nicht nur):

- Der Transport von anderen Personen, Kindern oder Tieren auf der Maschine, weil sie fallen und sich schwere Verletzungen zuziehen oder ein sicheres Lenken negativ beeinträchtigen könnten
- Sich von der Maschine transportieren zu lassen;
- Verwendung der Maschine zum Ziehen oder Schieben von Lasten;

- Die Schnittrichtung in graslosen Bereichen betätigen;
- Die Maschine für das Sammeln von Laub oder Abfall verwenden;
- Verwendung der Maschine zum Schneiden von Hecken oder anderen Pflanzen außer Rasen;
- Verwenden der Maschine durch mehr als eine Person.

WICHTIG Die nicht bestimmungsgemäße Verwendung der Maschine hat den Verfall der Garantie und die Ablehnung jeder Haftung seitens des Herstellers zur Folge. Dem Benutzer selbst dadurch entstandene oder Dritten zugefügte Schäden oder Verletzungen gehen zu Lasten des Benutzers.

3.1.2 Benutzer

Diese Maschine ist für die Benutzung durch Verbraucher, also Laien bestimmt.

Sie ist für den „Hobbygebrauch“ bestimmt.

WICHTIG Die Maschine darf nur von einem einzigen Maschinenbediener verwendet werden.

3.2 SICHERHEITSKENNEZEICHNUNG

Auf der Maschine erscheinen verschiedene Symbole (Abb.2.0). Sie sollen den Benutzer auf die bei der Verwendung einzuhaltenden Verhaltensweisen aufmerksam machen, damit die Maschine mit der notwendigen Aufmerksamkeit und Vorsicht eingesetzt wird. Bedeutung der Symbole:



Achtung. Vor dem Gebrauch der Maschine die Gebrauchsanweisungen lesen.



Warnhinweis! Keine Hände oder Füße in den Sitz der Schnittrichtung einführen. Trennen Sie die Kappe der Zündkerze und lesen Sie die Anweisungen vor der Ausführung jeglicher Wartungs- oder Reparaturarbeiten.



Gefahr! Gefahr, dass Gegenstände herausgeschleudert werden. Während des Gebrauchs Dritte von der Arbeitszone entfernt halten.



Gefahr! Schnittgefahr. Schnittrichtung in Bewegung. Hände oder Füße nicht in den Sitz der Schnittrichtung einführen.

WICHTIG Beschädigte oder unleserlich gewordene Etiketten müssen ausgetauscht werden. Die neuen Etiketten beim eigenen autorisierten Kundendienstzentrum anfordern.

3.3 TYPENSCHILD

Das Typenschild gibt die folgenden Daten wieder (Abb.1.0).

1. Schalleistungspegel.
2. Konformitätszeichen CE.
3. Herstellungsjahr.
4. Maschinentyp.
5. Seriennummer.
6. Name und Anschrift des Herstellers.
7. Artikelnummer.
8. Nennleistung und Höchstgeschwindigkeit des Motorbetriebs.
9. Gewicht in kg.

Die Daten zur Identifizierung der Maschine in die entsprechenden Räume auf der Etikette schreiben, die auf der Rückseite des Deckblatts wiedergegeben ist.

WICHTIG Die auf dem Schild wiedergegebenen Kennungsdaten zur Identifizierung des Produkts immer dann verwenden, wenn man die autorisierte Werkstatt kontaktiert.

WICHTIG Das Beispiel der Konformitätserklärung finden Sie auf den letzten Seiten des Handbuchs.

3.4 HAUPTBAUTEILE (Abb.1.)

- A. Chassis.
- B. Motor.
- C. Schnittrichtung.
- D. Hinterer Auswurfschutz.
- E. Seitlicher Auswurfschutz (wenn vorgesehen).
- F. Seitlicher Auswurfdeflektor (wenn vorgesehen).
- G. Grasfangeinrichtung.
- H. Griff.
- I. Motorbremshebel / Schnittrichtung.
- J. Kupplungshebel.

⚠ Die Angaben und Sicherheitsvorschriften aus Kapitel 2 müssen sehr genau berücksichtigt werden.

4. ZUSAMMENBAU

Einige Bauteile der Maschine werden nicht in der Fabrik eingebaut, sondern müssen nach Entfernung der Verpackung nach den folgenden Anweisungen montiert werden.

⚠ Das Auspacken und die Montage müssen auf einer ebenen und stabilen Oberfläche erfolgen. Es muss genügend Platz zur Bewegung der Maschine und der Verpackung zur Verfügung stehen. Die Maschine nicht verwenden, bevor die Anweisungen des Abschnitts "MONTAGE" ausgeführt wurden.

4.1 AUSPACKEN (ABB.3.0)

- 1. Alle losen Komponenten aus dem Karton nehmen.
- 2. Die Maschine entnehmen und den Karton und die Verpackungen unter Beachtung der örtlichen Vorschriften entsorgen.

4.2 MONTAGE DES GRIFFS (ABB.4.A/B/C)

4.3 MONTAGE DER GRASFANGEINRICHTUNG (ABB.5,6,7)

5. STEUERBEFEHLE

5.1 HANDSTART (Abb.8.A)

5.2 ELEKTROSTART DURCH KNOPFDRIK (Abb.8.B)

5.3 MOTORBREMSHEBEL / SCHNITTRICHTUNG (Abb.9.A)

5.4 KUPPLUNGSHABEL (Abb.9.B)

WICHTIG Das Anlassen des Motors muss stets mit ausgekuppeltem Antrieb erfolgen.

WICHTIG Vermeiden, die Maschine mit eingekuppeltem Antrieb rückwärts zu ziehen.

5.5 EINSTELLUNG DER SCHNITTHÖHE

⚠ Den Arbeitsschritt bei stillstehender Schnittrichtung ausführen.

- **Einstellung** (Siehe Abb.10.A)

6. GEBRAUCH DER MASCHINE

WICHTIG Für die Anweisungen bezüglich des Motors und der Batterie (wenn vorgesehen), siehe die entsprechenden Handbücher.

6.1 VORBEREITENDE ARBEITSSCHRITTE

Die Maschine in Horizontalposition bringen und gut auf dem Boden abstützen.

6.1.1 Tanken und Öl einfüllen

WICHTIG Die Maschine wird ohne Motoröl und Kraftstoff geliefert.

Vor der ersten Verwendung der Maschine nach dem Kauf, Kraftstoff und Öl nach den Modalitäten und Vorsichtsmaßnahmen einfüllen, die im Hinweishandbuch des Motors und unter den Abs. 7.2.1/7.2.2. angegeben sind.

Vor jeder Verwendung

Das Vorhandensein von Kraftstoff und den Ölstand durch Befolgen der Hinweise überprüfen, die im Hinweishandbuch des Motors sowie in den Abs. 7.2.1/7.2.2. angegeben sind.

6.1.2 Vorbereitung der Maschine beim Betrieb

HINWEIS Diese Maschine ermöglicht das Mähen des Rasens mit verschiedenen Modi:

a. Vorbereitung für das Mähen und Sammeln des Grasses in der Grasfangeinrichtung:

- 1. Bei Modellen mit Seitenauswurf: Sicherstellen, dass der Schutz (Abb. 11.A) abgesenkt und durch den Sicherheitshebel verriegelt ist (Abb. 11.B).
- 2. Die Grasfangeinrichtung einsetzen (Abb.11.C).

b. Vorbereitung für das Mähen und den hinteren Auswurf des Grasses:

- 1. Den hinteren Auswurfschutz anheben (Abb.12.A) und den Auftritt montieren (Abb.12.B).
- 2. Bei Modellen mit möglichem seitlichen Auswurf: Sicherstellen, dass der Schutz (Abb. 12.C) abgesenkt und durch den Sicherheitshebel verriegelt ist (Abb. 12.D).
- Zum Entfernen des Auftritts: Siehe Abb.12.A/B.

c. Vorbereitung für das Mähen und Feinschnitt des Grasses (Funktion „Mulching“):

Den hinteren Auswurfschutz (Fig.13.A) anheben und die Deflektorklappe (Fig.13.B)so in die Auswurföffnung einsetzen, dass sie leicht nach rechts geneigt ist; sie dann durch Einsetzen der beiden Stifte (Fig.13.B.1) in die vorgesehenen Bohrungen bis zum Einrasten befestigen.

Sicherstellen, dass der seitliche Auswurfschutz (Abb. 13.C/D) abgesenkt und durch den Sicherheitshebel verriegelt ist (Abb. 13.D).

d. Vorbereitung für das Mähen und den seitlichen Auswurf des Grasses:

1. Den hinteren Auswurfschutz (Fig.14.A) anheben und die Deflektorklappe (Fig.14.B) so in die Auswurföffnung einsetzen, dass sie leicht nach rechts geneigt ist; sie dann durch Einsetzen der beiden Stifte (Fig.14.B.1) in die vorgesehenen Bohrungen bis zum Einrasten befestigen.
2. Den Sicherheitshebel leicht drücken (Abb.14.C) und den Schutz des seitlichen Auswurfs anheben (Abb.14.D).
3. Den seitlichen Auswurfdeflektor einsetzen (Abb.14.E).
4. Den seitlichen Auswurfschutz wieder schließen (Abb.14.D), so dass der seitliche Auswurfdeflektor (Abb.14.E) blockiert ist.

Um den seitlichen Auswurfdeflektor zu entfernen:

5. Den Sicherheitshebel leicht drücken (Abb.14.C) und den Schutz des seitlichen Auswurfs anheben (Abb.14.D).
6. Den seitlichen Auswurfdeflektor lösen (Abb.14.E).

6.1.3 Einstellung der Neigung des Griffs (Abb.15/16)

 **Den Arbeitsschritt bei stillstehender Schnittrichtung ausführen.**

6.2 SICHERHEITSKONTROLLEN

 **Immer die Sicherheitskontrollen vor der Verwendung ausführen.**

6.2.1 Sicherheitskontrolle vor jedem Gebrauch

- Die Unversehrtheit und den ordnungsgemäßen Zusammenbau aller Bauteile der Maschine überprüfen;
- Den richtigen Anzug aller Befestigungsvorrichtungen sicherstellen;
- Alle Oberflächen der Maschine sauber und trocken halten.

6.2.2 Betriebstests der Maschine

Tätigkeit	Ergebnis
<ol style="list-style-type: none"> 1. Die Maschine starten (Abs. 6.3). 2. Den Motorhebel / die Schnittrichtung lösen. 	<ol style="list-style-type: none"> 1. Die Schnittrichtung muss sich bewegen. 2. Die Hebel müssen automatisch und schnell in die Neutralposition zurückkehren. Der Motor muss sich ausschalten und die Schnittrichtung muss innerhalb von wenigen Sekunden stoppen.
<ol style="list-style-type: none"> 1. Die Maschine starten (Abs. 6.3). 2. Den Antriebshebel betätigen. 3. Den Antriebshebel loslassen. 	<ol style="list-style-type: none"> 2. Die Räder schieben die Maschine an. 3. Die Räder stoppen und die Maschine bewegt sich nicht weiter vorwärts.

Test-Erprobung	Keine anormale Vibration. Kein anomales Geräusch.
----------------	--

 **Wenn irgendeines der Ergebnisse von den Angaben der folgenden Tabellen abweicht, die Maschine nicht verwenden! Wenden Sie sich bei einem Kundendienstzentrum für die erforderlichen Kontrollen oder eine Reparatur.**

6.3 INBETRIEBNAHME

HINWEIS Starten Sie den Motor auf einer ebenen Fläche ohne Hindernisse oder hohes Gras.

6.3.1 Modelle mit Handstart (Abb.17.A/B)

HINWEIS Der Motorbremshebel / die Schnittrichtung muss gezogen bleiben, um ein Stoppen des Motors zu verhindern.

6.3.2 Modelle mit Elektrostart durch Knopfdruck (Abb.18.A/B/C/D/E)

Die gelieferte Batterie in das entsprechende Fach einführen, das sich auf dem Motor befindet (Abb.18.A); (die Anweisungen in der Betriebsanleitung des Motors befolgen).

Bei einigen Modellen ist ein Motor mit eingebautem, nicht entfernbarem Akku vorgesehen (Abb.18.B).

HINWEIS Der Motorbremshebel / die Schnittrichtung muss gezogen bleiben, um ein Stoppen des Motors zu verhindern.

6.4 ARBEIT

WICHTIG Während der Arbeit immer den Sicherheitsabstand von der Schnittrichtung halten. Dieser Abstand entspricht der Länge des Griffs.

6.4.1 Mähen des Grasses

1. Mit Vorwärtsbewegung und Schnitt im Rasenbereich beginnen.
2. Die Fahrgeschwindigkeit und die Schnitthöhe (Abs. 5.5) an den Rasenzustand (Höhe, Dichte und Feuchtigkeit des Gras) anpassen;
3. Es wird empfohlen, immer auf derselben Höhe und in beide Richtungen zu mähen (Abb.20).

Bei "Mulching" oder hinterem Auswurf des Grasses:

- Es darf nie mehr als ein Drittel der Gesamthöhe des Grasses auf einmal geschnitten werden (Abb.19).
- Das Chassis immer gut sauber halten (Abs. 7.4.2).

Bei seitlichem Auswurf: Vermeiden das gemähte Gras von der Seite des noch zu mähenden Rasens auszuwerfen.

6.4.2 Entleeren der Grasfangeinrichtung

Bei Grasfangeinrichtung mit Anzeige des Inhalts:



Oben = leer.



Gesenk = voll*.

*die Grasfangeinrichtung ist voll und muss entleert werden.

Um die Grasfangeinrichtung zu entfernen und zu leeren:

1. Auf den Stillstand der Schnitvorrichtung warten (Abb.21.A);
2. Die Grasfangeinrichtung entfernen (Abb.21.B/C/D).

6.5 STOPP (Abb.22.A)

⚠ Nach dem Anhalten der Maschine dauert es einige Sekunden, bevor die Schnitvorrichtung stoppt.

⚠ Den Motor nach dem Ausschalten nicht berühren. Verbrennungsgefahr.

WICHTIG Die Maschine immer anhalten:

- Während des Wechsels der Arbeitsbereiche.
- Zum Überqueren von graslosen Flächen.
- In der Nähe eines Hindernis.
- Vor Einstellung der Schnitthöhe.
- Jedes Mal, wenn die Grasfangeinrichtung entfernt oder neu eingesetzt wird.
- Jedes Mal, wenn der seitliche Auswurfdeflektor entfernt oder neu eingesetzt wird (wenn vorgesehen).

6.6 NACH DEM GEBRAUCH (Abb.23.A/B/C/D)

1. Die Reinigung durchführen (Abs. 7.4).
2. Wenn notwendig, die beschädigten Bauteile austauschen und eventuell gelockerte Schrauben und Bolzen festziehen.

WICHTIG Wenn die Maschine unbenutzt oder unbewacht bleibt:

- Lösen Sie die Kappe der Zündkerze (bei Modellen mit Handstart) (Abb.23.B/C).
- Die Lasche drücken und den Freigabeschlüssel entfernen (bei Modellen mit Elektrostart durch Knopfdruck)(Abb.23.D).

7. WARTUNG

7.1 ALLGEMEINES

⚠ Die zu befolgenden Sicherheitsnormen werden in Kap. 2 beschrieben. Diese Hinweise sehr genau berücksichtigen, um keine schweren Risiken oder Gefahren einzugehen:

⚠ Vor der Ausführung jeglicher Kontrolle, Reinigung oder jedes Wartungs-/Regulierungseingriffes an der Maschine:

- Die Maschine anhalten.
- Sicherstellen, dass alle Bauteile in Bewegung angehalten sind.
- Warten, bis der Motor abgekühlt ist.
- Lösen Sie die Kappe der Zündkerze (Abb.23.B).
- Den Schlüssel (Abb. 23.D) oder die Batterie entfernen (bei Modellen mit Elektrostart durch Knopfdruck).
- Die entsprechenden Anweisungen lesen.
- Angemessene Kleidung, Arbeitshandschuhe und eine Schutzbrille tragen.

7.2 ORDENTLICHE WARTUNG

- Die Häufigkeit und Art der Eingriffe sind in der "Wartungstabelle" (Kap. 10) zusammengefasst.

WICHTIG Alle nicht in diesem Handbuch beschriebenen Wartungs- und Einstellungsarbeitsschritte müssen von Ihrem Händler oder von einem Fachzentrum ausgeführt werden.

7.2.1 Kraftstoff auffüllen

Die Maschine in Horizontalposition bringen und gut auf dem Boden abstützen.

⚠ Der Kraftstoff muss bei gestoppter Maschine und mit gelöster Kappe der Zündkerze aufgefüllt werden.

Den Kraftstoff gemäß den Angaben und Vorsichtsmaßnahmen in der Gebrauchsanweisung des Motors auffüllen.

⚠ Die Maschinen mit Möglichkeit der senkrechten Lagerung (Kap. 8.1), verfügen über einen Behälter mit Füllstandanzeiger. Den Behälter nicht über den Boden der Füllstandanzeiger befüllen (Abb.24.A).

WICHTIG Jede Spur von Kraftstoff reinigen, die verschüttet wurde. Die Garantie deckt keine Schäden ab durch Kraftstoff an Kunststoffteilen.

HINWEIS Der Kraftstoff ist verderblich und darf nicht länger als 30 Tage im Tank verbleiben.

7.2.2 Kontrolle / Nachfüllen Motoröl

Das Motoröl gemäß den Angaben und Vorsichtsmaßnahmen in der Gebrauchsanweisung des Motors kontrollieren/auffüllen.

Für einen ordnungsgemäßen Betrieb der Maschine, regelmäßig das Motoröl gemäß den Angaben in der Gebrauchsanweisung des Motors austauschen.

Sicherstellen, dass der Ölstand wiederhergestellt wurde, bevor die Maschine erneut in Betrieb genommen wird.

7.3 AUSSERORDENTLICHE WARTUNG

7.3.1 Schnitvorrichtung

⚠ Alle Arbeiten an den Schnitvorrichtungen (Ausbau, Schleifen, Auswuchtung, Reparatur, Wiedereinbau und/oder Austausch) müssen von einem Fachzentrum ausgeführt werden.

⚠ Immer die beschädigte, verbogene oder verschlissene Schnitvorrichtung zusammen mit den dazugehörigen Schrauben austauschen, um die Auswuchtung zu erhalten.

WICHTIG Immer die Original-Schnitvorrichtungen verwenden, die durch den Code gekennzeichnet ist, der in der Tabelle "Technische Daten" wiedergegeben ist.

7.4 REINIGUNG

Nach jeder Verwendung die Reinigung ausführen und dabei folgende Hinweise berücksichtigen.

7.4.1 Reinigung der Maschine

- Vergewissern Sie sich immer, dass die Lufterlässe frei von Schmutz sind.
- Keine aggressiven Flüssigkeiten zum Reinigen der Chassis benutzen.
- Um das Brandrisiko zu reduzieren, den Motor frei von Gras, Blättern oder austretendem Fett lassen.
- Nach jedem Mähvorgang die Maschine mit Wasser waschen.

7.4.2 Reinigung der Schnitvorrichtungsbaugruppe

Grasrückstände und Schlamm im Inneren der Chassis entfernen.

Modelle ohne Waschsanschluss

- Um auf den unteren Teil zugreifen zu können, kippen Sie die Maschine von der Seite, die im Handbuch des Motors angegeben ist, und befolgen Sie die entsprechenden Anweisungen. Die Stabilität der Maschine sicherstellen, bevor Sie irgendwelche Arbeiten ausführen.

• Bei seitlichem Auswurf: Der Auswurfdeflektor muss entfernt werden (wenn er montiert ist - Abs. 6.1.2d).

Um das Innere der Schnitvorrichtungsbaugruppe zu waschen, wie folgt vorgehen (Abb.25.A/B/C):

1. Sich immer hinter den Griff des Rasenmähers stellen;
2. den Motor starten.

Wenn sich der Lack der Innenseite der Chassis löst, lackieren Sie umgehende mit einer Rostschutzfarbe.

7.4.3 Reinigung der Grasfangeinrichtung (Abb.26.A/B)

Die Grasfangeinrichtung reinigen und trocknen lassen.

7.5 BATTERIE

- Die Batterie wird bei den Modellen mit Elektrostart durch Knopfdruck mitgeliefert.
- Anweisungen zur Batterieleistung, zum Aufladen, zur Lagerung und zur Wartung der Batterie finden Sie in der Anleitung des Motors.

8. UNTERSTELLUNG

Wenn die Maschine untergestellt werden muss:

- Den Motor im Freien starten und bis zum Anhalten bei Leerlaufdrehzahl laufen lassen, sodass der im Vergaser verbliebene Kraftstoff verbraucht wird;
- Die Maschine sorgfältig reinigen (Abs. 7.4);
- Die Unversehrtheit der Maschine überprüfen;
- Die Maschine unterstellen:
 - In einem trockenen Raum;
 - vor Wettereinflüssen geschützt;
 - an einem für Kinder nicht zugänglichen Ort;
 - Hierbei sicherstellen, dass für die Wartung verwendete Schlüssel oder Werkzeuge entfernt werden.

8.1 SENKRECHTE LAGERUNG

Bei Bedarf können einige Modelle (siehe Tabelle der Technischen Daten) senkrecht gelagert werden (Abb.27).

⚠ Die Maschine nicht senkrecht lagern, wenn der Tank bis über den Boden der Füllstandanzeiger gefüllt ist (Abb.24.A).

Wie folgt vorgehen:

- Die Kappe der Zündkerze (Abb.23.B) abnehmen oder den Schlüssel (Abb.23.D) oder die Batterie entfernen (bei Modellen mit Elektrostart durch Knopfdruck).
- Die Schnitthöhe in die zweitniedrigste Position bringen (siehe Kap. 5.5);
- Den Griff vorsichtig in die geschlossene Stellung kippen und die Hebel anziehen (Abb.27);
- Die Maschine in die senkrechte Position bringen und den Griff vorsichtig in die geschlossene Stellung kippen und die Hebel anziehen (Abb.27);

⚠ Die Maschine so aufbewahren, dass keine Gefahr im Falle von Kontakt, auch versehentlicher oder zufälliger, mit Personen, Kindern oder Tieren besteht.

⚠ Nicht versuchen, die Maschinen senkrecht zu lagern, wenn sie nicht dafür ausgelegt sind.

9. BEWEGUNG UND TRANSPORT

Folgende Hinweise müssen bei jedem Bewegung, Heben, Transportieren oder Kippen der Maschine beachtet werden:

- Die Maschine (Abs. 6.5) bis zum kompletten Stopp der beweglichen Teile anhalten.
- Die Kappe der Zündkerze (Abb.23.B) abnehmen oder den Schlüssel (Abb.23.D) oder die Batterie entfernen (bei Modellen mit Elektrostart durch Knopfdruck).
- Feste Arbeitshandschuhe benutzen.
- Die Maschine unter Berücksichtigung des Gewichtes und seiner Aufteilung an festen Haltepunkten befestigen, die eine sichere Aufnahme garantieren.
- Je nach Gewicht der Maschine mit einer entsprechenden Anzahl von Personen arbeiten.
- Sicherstellen, dass die Bewegung der Maschine keine Schäden oder Verletzungen verursacht.

Wenn man die Maschine mit einem Fahrzeug oder einem Anhänger transportiert, muss man:

- Zugangsrampen verwenden, die eine geeignete Beständigkeit, Breite und Länge aufweisen.
- Die Maschine mit ausgeschaltetem Motor durch Schieben laden. Hierfür eine geeignete Zahl von Personen einsetzen.
- Die Schnittrichtungsbaugruppe absenken (Abs. 5.5).
- Sie so positionieren, dass sie für niemanden eine Gefahr darstellt.
- Sie fest mithilfe von Seilen oder Ketten an das Transportmittel fixieren, um ein Umkippen mit möglicher Beschädigung und Austreten von Kraftstoff zu vermeiden.

⚠ Die Maschinen mit der Möglichkeit der senkrechten Lagerung nicht in senkrechter Position transportieren.

10. WARTUNGSTABELLE

Eingriff	Regelmäßigkeit	Hinweise
MASCHINE		
Kontrolle aller Befestigungen; Sicherheitskontrollen / Überprüfung der Befehle Die Schutzvorrichtungen des hinteren Auswurfs / seitlichen Auswurfs überprüfen Die Grasfangeinrichtung, den Deflektor des seitlichen Auswurfs überprüfen Überprüfung der Schnittrichtung.	Vor der Verwendung	Abs. 6.2.2
Allgemeine Reinigung und Kontrolle; Kontrolle von eventuellen Schäden an der Maschine. Wenn notwendig, das autorisierte Kundendienstzentrum kontaktieren.	Bei jedem Verwendungsende	Abs. 7.4
Austausch der Schnittrichtung	-	Abs. 7.3.1 ***

MOTOR		
Kontrolle/Nachfüllen des Kraftstoffstands; Kontrolle / Nachfüllen Motoröl	Vor der Verwendung	Abs. 6.1.1 / 7.2.1 * / 7.2.2 *
Kontrolle und Reinigung des Luftfilters; Kontrolle und Reinigung der Kontakte der Zündkerze Auswechseln Zündkerze Batterieladung	*	* / Abs. 7.5 *

* Wir verweisen auf das Handbuch des Motors. ** Dieser Arbeitsschritt muss bei den ersten Anzeichen einer Fehlfunktion ausgeführt werden

*** Diese Arbeit muss durch Ihren Händler oder einen Fachbetrieb ausgeführt werden

11. STÖRUNGSSUCHE

Wenn die Störungen nach den beschriebenen Eingriffen weiter bestehen, Ihren Händler kontaktieren.

STÖRUNG	WAHRSCHEINLICHE URSACHE	ABHILFE
1. Der Motor startet nicht, läuft nicht, weist einen unregelmäßigen Betrieb auf oder stoppt während der Arbeit.	Nicht korrektes Verfahren beim Anlassen.	Die Anweisungen befolgen (siehe Kap. 6.3).
	Kein Öl oder Kraftstoff im Motor.	Den Füllstand des Öls und Kraftstoffs kontrollieren (siehe Kap. 7.2.1 / 7.2.2).
	Zündkerze verschmutzt oder Abstand zwischen Elektroden nicht richtig.	Die Zündkerze überprüfen (Wir verweisen auf das Handbuch des Motors).
	Verstopfter Luftfilter.	Den Filter reinigen und/oder austauschen (Wir verweisen auf das Handbuch des Motors).
	Verbrennungsprobleme.	Das Kundendienstzentrum kontaktieren.
2. Absaufen des Motors.	Der Schwimmer kann blockiert sein.	Wir verweisen auf das Handbuch des Motors und das autorisierte Kundendienstzentrum kontaktieren.
	Das Absaufen beim Handstart erfolgte wiederholt bei eingeschaltetem Starter.	Wir verweisen auf das Handbuch des Motors.
3. Das gemähte Gras wird nicht in der Grasfangeinrichtung gesammelt.	Das Absaufen beim Handstart erfolgte wiederholt bei gelöster Kappe der Zündkerze.	Die Kappe der Zündkerze einsetzen und versuchen den Motor anzulassen. (Wir verweisen auf das Handbuch des Motors).
	Die Schnittvorrichtung hat gegen einen Fremdkörper gestoßen und einen Stoß erlitten.	Den Motor stoppen und die Kappe der Zündkerze lösen. Auf Schäden prüfen und ein Kundendienstzentrum kontaktieren (Abs. 7.3.1).
4. Der Rasen lässt sich nur schwer schneiden.	Das Innere der Chassis ist verschmutzt.	Das Innere der Chassis reinigen (Abs. 7.4.2).
	Die Schnittvorrichtung ist nicht in gutem Zustand.	Ein Kundendienstzentrum zum Schleifen oder Austausch der Schnittvorrichtung kontaktieren.
5. Man nimmt übermäßige Geräusche und/oder Vibrationen während der Arbeit wahr.	Beschädigung oder gelöste Teile. Der Auftritt an der Schnittvorrichtung hat sich aus seinem Sitz gelöst.	Die Maschine anhalten und das Kabel der Zündkerze lösen (Abb.23.B). Auf Schäden oder gelöste Teile prüfen. Die Überprüfungen, Auswechsel- oder Reparaturarbeiten beim zugelassenen Kundendienstzentrum durchführen lassen.
	Befestigung der Schnittvorrichtung gelockert oder Schnittvorrichtung beschädigt.	Den Motor stoppen und die Kappe der Zündkerze lösen (Abb.23.B). Ein Kundendienstzentrum kontaktieren (Abs. 7.3.1).

12. ANBAUGERÄTE AUF ANFRAGE

12.1 MULCHING-SET (Abb.28)

Zerhackt das geschnittene Gras fein und lässt es auf dem Rasen.



ΠΕΡΙΕΧΟΜΕΝΑ

1. ΓΕΝΙΚΑ	1
2. ΚΑΝΟΝΕΣ ΑΣΦΑΛΕΙΑΣ	1
3. ΓΝΩΡΙΜΙΑ ΜΕ ΤΟ ΜΗΧΑΝΗΜΑ	3
4. ΣΥΝΑΡΜΟΛΟΓΗΣΗ	4
5. ΧΕΙΡΙΣΤΗΡΙΑ ΕΛΕΓΧΟΥ	4
6. ΧΡΗΣΗ ΤΟΥ ΜΗΧΑΝΗΜΑΤΟΣ	4
7. ΣΥΝΤΗΡΗΣΗ	5
8. ΑΠΟΘΗΚΕΥΣΗ	6
9. ΜΕΤΑΚΙΝΗΣΗ ΚΑΙ ΜΕΤΑΦΟΡΑ	6
12. ΠΡΟΑΙΡΕΤΙΚΑ ΑΞΕΣΟΥΑΡ	7

1. ΓΕΝΙΚΑ

1.1 ΠΩΣ ΝΑ ΣΥΜΒΟΥΛΕΥΘΕΙΤΕ ΤΟ ΕΓΧΕΙΡΙΔΙΟ

Στο κείμενο του εγχειριδίου, μερικές παράγραφοι που περιέχουν σημαντικές πληροφορίες για την ασφάλεια και τη λειτουργία του μηχανήματος, υποδεικνύονται με διαφορετικό τρόπο, η σημασία των οποίων είναι η εξής:

ΣΗΜΕΙΩΣΗ Ή ΣΗΜΑΝΤΙΚΟ περιέχει επεξηγήσεις ή άλλα στοιχεία σχετικά με προηγούμενες οδηγίες, για την αποφυγή βλαβών στο μηχανήμα ή για να μην προκληθούν ζημιές.

Το σύμβολο  υποδηλώνει κίνδυνο. Η μη τήρηση της προειδοποίησης μπορεί να προκαλέσει τραυματισμούς ή/και βλάβες.

- Οι παράγραφοι σε πλαίσιο με γκριζες τελείες
- αναφέρονται σε προαιρετικά χαρακτηριστικά
- που δεν υπάρχουν σε όλα τα μοντέλα στα οποία
- αναφέρεται το παρόν εγχειρίδιο. Βεβαιωθείτε
- εάν το χαρακτηριστικό αφορά το μοντέλο σας.

Όλες οι αναφορές "εμπρός", "πίσω", "δεξιά" και "αριστερά" αναφέρονται στη θέση εργασίας του χειριστή.

1.2 ΑΝΑΦΟΡΕΣ

1.2.1 Εικόνες

Οι εικόνες στο παρόν εγχειρίδιο οδηγιών είναι αριθμημένες 1, 2, 3, κ.ο.κ.

Τα εξαρτήματα επισμαίνονται στις εικόνες με τα γράμματα Α, Β, C κ.ο.κ.

Μια παραπομπή στο εξάρτημα C της εικόνας 2 εμφανίζεται στο κείμενο ως: "Βλ. εικ. 2.C" ή απλώς "(Εικ. 2.C)".

Οι εικόνες είναι ενδεικτικές. Στην πραγματικότητα τα εξαρτήματα μπορεί να διαφέρουν από τα σκιαζόμενα.

1.2.2 Τίτλοι

Το εγχειρίδιο διαίρεται σε κεφάλαια και παραγράφους. Ο τίτλος της παραγράφου "2.1 Εκπαίδευση" είναι υπότιτλος του "2. Κανόνες ασφαλείας". Οι αναφορές σε τίτλους ή παραγράφους εμφανίζονται με τη συντόμηση κεφ. ή παρ. και τον αντίστοιχο αριθμό. Παράδειγμα: "κεφ. 2" ή "παρ. 2.1"

2. ΚΑΝΟΝΕΣ ΑΣΦΑΛΕΙΑΣ

2.1 ΕΚΠΑΙΔΕΥΣΗ

⚠ Εξοικειωθείτε με τους λεβιέδες και τη χρήση του μηχανήματος. Μάθετε να σταματάτε γρήγορα τον κινητήρα. Η μη τήρηση των προειδοποιήσεων και των οδηγιών μπορεί να προκαλέσει πυρκαγιά ή/και σοβαρούς τραυματισμούς.

- Μην επιτρέπεται να χειρίζονται το μηχανήμα παιδιά ή άτομα που δεν γνωρίζουν το χειρισμό του μηχανήματος. Οι τοπικοί νομοθεσία ενδέχεται να ορίζει ελάχιστη ηλικία για τον χρήστη.

- Μη χρησιμοποιείται ποτέ το μηχανήμα σε περίπτωση που ο χειριστής βρίσκεται σε κατάσταση κόπωσης ή αδιαθεσίας ή εάν έχει πάρει φάρμακα, ναρκωτικά ή ουσίες που μειώνουν τα αντανακλαστικά και την προσοχή του.
- Μη μεταφέρετε παιδιά ή άλλους επιβάτες.
- Να θυμάστε ότι ο χειριστής ή ο χρήστης είναι υπεύθυνος για τα ατυχήματα και τα απρόοπτα που μπορεί να συμβούν σε άλλα άτομα ή στην ιδιοκτησία τους. Είναι ευθύνη του χειριστή η εκτίμηση των πιθανών κινδύνων του εδάφους, καθώς και η λήψη όλων των αναγκαίων μέτρων για την ασφάλεια, ιδιαίτερα σε επικλινή, ανώμαλα, ολισθηρά ή ασταθή εδάφη.
- Σε περίπτωση μεταπώλησης ή δανεισμού του μηχανήματος, βεβαιωθείτε ότι ο χρήστης έχει διαβάσει τις παρούσες οδηγίες χρήσης.

2.2 ΠΡΟΚΑΤΑΡΚΤΙΚΕΣ ΕΝΕΡΓΕΙΕΣ

Μέσα ατομικής προστασίας (ΜΑΠ)

- Φοράτε κατάλληλο ρουχισμό, ανθεκτικά υποδήματα εργασίας με αντιολισθητικές σόλες και μακριά παντελόνια. Μη χρησιμοποιείτε το μηχανήμα ξυπόλυτοι ή με ανοιχτά πέδιλα. Φοράτε υγροασπίδες.
- Η χρήση προστατευτικών ακοής μπορεί να μειώσει την ικανότητα να ακούσετε ενδεχόμενες προειδοποιήσεις (κραυγές ή συναγερμούς). Προσέξτε ιδιαίτερα όσα συμβαίνουν γύρω από την περιοχή εργασίας.
- Φοράτε γάντια εργασίας σε όλες τις περιπτώσεις κινδύνου για τα χέρια.
- Μη χρησιμοποιείτε κασκόλ, ποδιές, μενταγιόν, βραχιόλια, ματισμό με αιωρούμενα μέρη, ή με κορδόνια και γραβάτες που κρέμονται ή είναι φαρδιά και μπορούν να μπλεχτούν στο μηχανήμα ή σε αντικείμενα και υλικά στο χώρο εργασίας.
- Δέστε κατάλληλα τα μακριά μαλλιά.

Ζώνη εργασίας / Μηχάνημα

- Ελέγξτε καλά όλο το χώρο εργασίας και αφαιρέστε οτιδήποτε θα μπορούσε να εκτοξευτεί από το μηχανήμα ή να καταστρέψει το σύστημα κοπής/περιστρεφόμενα όργανα (πέτρες, κλαδιά, σύρματα, κόκαλα, κλπ.).

Κινητήρας εσωτερικής καύσης: καύσιμο

- **⚠ ΚΙΝΔΥΝΟΣ!** Το καύσιμο είναι εξαιρετικά εύφλεκτο.
- Το καύσιμο πρέπει να φυλάσσεται σε συγκεκριμένα δοχεία για τη συγκεκριμένη χρήση, σε ασφαλή χώρο, μακριά από εστίες θερμότητας ή ελεύθερες φλόγες.
- Διατηρείτε τα δοχεία καθαρά από υπολείμματα χόρτου, φύλλων ή υπερβολικό γράσο.
- Τα δοχεία πρέπει να φυλάσσονται μακριά από παιδιά.
- Μην καπνίζετε κατά τον ανεφοδιασμό ή τη συμπλήρωση καυσίμου καθώς και κάθε φορά που χειρίζεστε τα καύσιμα.
- Συμπληρώνετε καύσιμο μόνο σε ανοιχτούς χώρους χρησιμοποιώντας χωνί.
- Αποφεύγετε την εισπνοή αναθυμιάσεων του καυσίμου.
- Μην προσθέτετε καύσιμο ή αφαιρείτε την τάπα του ρεζερβουάρ όταν ο κινητήρας βρίσκεται σε λειτουργία ή είναι ζεστός.
- Ανοίξτε αργά την τάπα του δοχείου αφήνοντας να εκτονωθεί σταδιακά η εσωτερική πίεση.
- Μην πλησιάζετε φλόγες στο στόμιο του ρεζερβουάρ για να ελέγξετε το περιεχόμενο.
- Αν το καύσιμο ξεχειλίζει, μην βάλετε τον κινητήρα σε λειτουργία, αλλά απομακρύνετε το μηχανήμα από την περιοχή όπου χύθηκε το καύσιμο και αποφύγετε να δημιουργήσετε συνθήκες πυρκαγιάς, μέχρις ότου το καύσιμο εξατμιστεί τελείως και οι ατμοί του διασκορπιστούν.

- Καθαρίστε αμέσως κάθε ίχνος καυσίμου που χύθηκε στο μηχανήμα ή στο έδαφος.
- Τοποθετήστε και σφίξτε καλά τις τάπες του ρεζερβουάρ και του μπυτινού καυσίμου.
- Μη βάζετε εμπρός το μηχανήμα στο χώρο όπου έγινε ο ανεφοδιασμός. Η εκκίνηση του κινητήρα πρέπει να γίνει σε απόσταση τουλάχιστον 3 μέτρων από το σημείο του ανεφοδιασμού καυσίμων.
- Αποφύγετε την επαφή του καυσίμου με τα ρούχα και, σε αυτήν την περίπτωση, αλλάξτε ρούχα πριν θέσετε σε λειτουργία τον κινητήρα.

2.3 ΚΑΤΑ ΤΗ ΧΡΗΣΗ

Ζώνη εργασίας

- Μην λειτουργείτε τον κινητήρα σε κλειστούς χώρους, όπου μπορούν να συσσωρευτούν επικίνδυνοι ατμοί μονοξειδίου του άνθρακα. Οι εργασίες εκκίνησης πρέπει να πραγματοποιούνται σε εξωτερικούς χώρους ή σε καλά αεριζόμενο χώρο. Να θυμάστε πάντα ότι τα καυσάερια είναι τοξικά.
- Κατά την εκκίνηση του μηχανήματος μην κατευθύνετε την εξάτμιση και τα καυσάερια προς εύφλεκτα υλικά.
- Μη χρησιμοποιείτε το μηχανήμα σε χώρους με κίνδυνο έκρηξης, με εύφλεκτα υγρά, αέρια ή σκόνη. Τα ηλεκτρικά εργαλεία παράγουν σπινθήρες που μπορεί να προκαλέσουν την ανάφλεξη της σκόνης ή των αναθυμιάσεων.
- Εργάζεστε μόνο στο φως της ημέρας ή με καλό τεχνητό φωτισμό και σε κατάσταση άρτιας ορατότητας.
- Απομακρύνετε άτομα, παιδιά και ζώα από την περιοχή εργασίας. Είναι απαραίτητο τα παιδιά να επιβλέπονται από έναν άλλο ενήλικα.
- Αποφύγετε την εργασία πάνω σε βρεγμένη χλόη, υπό βροχή και υπό τον κίνδυνο καταιγίδας, ειδικά αν υπάρχει πιθανότητα να πέσουν κεραυνοί.
- Αποφύγετε τις ανωμαλίες του εδάφους (προεξοχές, βαθουλώματα), προσέχετε ιδιαίτερα τα επικλινή εδάφη, τους κρυφούς κινδύνους και ενδεχόμενα εμπόδια που θα μπορούσαν να μειώσουν την ορατότητα.
- Δώστε πολύ προσοχή κοντά σε κρημνούς, ορύγματα ή τάφρους. Το μηχανήμα μπορεί να ανατραπεί εάν ένας τροχός βρεθεί έξω από το άκρο του ορύγματος ή εάν τα άκρα υποχωρήσουν.
- Σε επικλινή εδάφη η εργασία πρέπει να γίνεται εγκάρσια και ποτέ προς τη φορά ανέμου/καθόδου, δίνοντας ιδιαίτερη προσοχή στις αλλαγές κατεύθυνσης, προσέχοντας να μη χάσετε την ισορροπία σας και δίνοντας προσοχή στην αποφυγή εμποδίων από τους τροχούς (πέτρες, κλαδιά, ρίζες κλπ.) που θα μπορούσαν να προκαλέσουν πλαγιολίσθηση ή απώλεια ελέγχου του μηχανήματος.
- Προσοχή στην κίνηση των οχημάτων όταν χρησιμοποιείτε το μηχανήμα κοντά στο δρόμο.
- Για να αποφύγετε τον κίνδυνο πυρκαγιάς, μην αφήνετε το μηχανήμα με τον κινητήρα ζεστό ανάμεσα σε φύλλα ή ξερά χόρτα ή άλλο εύφλεκτο υλικό.

Συμπεριφορές

- Προσέξτε όταν κινήσετε με την όπισθεν ή προς τα πίσω. Κοιτάξτε πίσω σας πριν ξεκινήσετε και κατά τη διάρκεια της όπισθεν για να βεβαιωθείτε ότι δεν υπάρχουν εμπόδια.
- Κατά τη χρήση δεν πρέπει να τρέχετε, αλλά να βαδίζετε.
- Αποφύγετε να σας τραβά το χλοοκοπτικό.
- Διατηρείτε πάντα χέρια και πόδια μακριά από το σύστημα κοπής, τόσο κατά την εκκίνηση του κινητήρα όσο και κατά τη χρήση του μηχανήματος.
- Προσοχή: το εργαλείο κοπής συνεχίζει να περιστρέφεται για λίγα δευτερόλεπτα ακόμα και μετά την αποσμίπλεξη ή μετά το σβήσιμο του κινητήρα.
- Να στέκεστε πάντα μακριά από το άνοιγμα αποβολής.

- Μην αγγίζετε τα μέρη του κινητήρα τα οποία θερμαίνονται κατά τη χρήση. Κίνδυνος εγκαυμάτων.

⚠ Σε περίπτωση θραύσης ή ατυχημάτων κατά τη διάρκεια της εργασίας, απενεργοποιήστε άμεσα τον κινητήρα και απομακρύνετε το μηχανήμα με τρόπο που να μην προκαλέσει άλλα ατυχήματα. Σε περίπτωση ατυχημάτων με τραυματισμούς, εφαρμόστε άμεσα τις καταλληλότερες διαδικασίες πρώτων βοηθειών για την περίπτωση και επικοινωνήστε με ένα νοσοκομείο για την κατάλληλη θεραπεία. Αφαιρέστε σχολαστικά ενδεχόμενα θραύσματα που μπορεί να προκαλέσουν ζημιές ή τραυματισμούς σε ανθρώπους ή ζώα, εάν μείνουν χωρίς επίτηρηση.

Περιορισμοί χρήσης

- Μη χρησιμοποιείτε ποτέ το μηχανήμα με φθαρμένα, ελαττωματικά ή λάθος τοποθετημένα προστατευτικά (κάδος περισυλλογής, προστατευτικό πλευρικής ή οπίσθιας αποβολής).
- Μη χρησιμοποιείτε το μηχανήμα εάν τα εξαρτήματα/εργαλεία δεν έχουν τοποθετηθεί στα προβλεπόμενα σημεία.
- Μην απενεργοποιείτε, αφαιρείτε ή τροποποιείτε τα υπάρχοντα συστήματα ασφαλείας/μικροδιακόπτες.
- Μην μεταβάλετε τις ρυθμίσεις του κινητήρα και μην τον θέτετε σε υπερβολική ταχύτητα. Αν ο κινητήρας λειτουργεί με υπερβολικά μεγάλη ταχύτητα, ο κίνδυνος τραυματισμού αυξάνεται.
- Μην υποβάλετε το μηχανήμα σε υπερβολική καταπόνηση και μη χρησιμοποιείτε μικρά μηχανήματα για βαριές εργασίες. Η χρήση κατάλληλου μηχανήματος μειώνει τους κινδύνους και βελτιώνει την ποιότητα της εργασίας.

2.4 ΣΥΝΤΗΡΗΣΗ, ΑΠΟΘΗΚΕΥΣΗ ΚΑΙ ΜΕΤΑΦΟΡΑ

Η τακτική συντήρηση και η σωστή αποθήκευση προστατεύουν την ασφάλεια του μηχανήματος και τις επιδόσεις του.

Συντήρηση

- Μη χρησιμοποιείτε ποτέ το μηχανήμα με φθαρμένα ή ελαττωματικά εξαρτήματα. Τα ελαττωματικά εξαρτήματα πρέπει να αντικαθίστανται και όχι να επισκευάζονται.
- Για να μειωθεί ο κίνδυνος πυρκαγιάς, να βεβαιώνετε τακτικά ότι δεν υπάρχουν διαρροές λαδιού ή/και καυσίμου.
- Κατά τις διαδικασίες ρύθμισης του μηχανήματος, δώστε προσοχή για την αποφυγή παγίδευσης των δακτύλων ανάμεσα στο κινούμενο σύστημα κοπής και τα σταθερά μέρη του μηχανήματος.

⚠ Το επίπεδο θορύβου και κραδασμών που αναγράφεται στις παρούσες οδηγίες, είναι οι μέγιστες τιμές χρήσης του μηχανήματος. Η χρήση μη ισορροπημένου εργαλείου κοπής, η υπερβολική ταχύτητα κίνησης και η απουσία συντήρησης συμβάλλουν σημαντικά στις εκπομπές θορύβου και στη δημιουργία κραδασμών. Κατά συνέπεια, είναι αναγκαίο να ληφθούν προληπτικά μέτρα για την εξάλειψη των πιθανών ζημιών λόγω της υψηλής στάθμης θορύβου και των κραδασμών. Φροντίστε για τη συντήρηση του μηχανήματος και φοράτε ωσποσίδες, κάνοντας διαλείμματα κατά τη διάρκεια της εργασίας.

Αποθήκευση

- Μη φυλάσσετε το μηχανήμα με καύσιμο στο ρεζερβουάρ σε κλειστός χώρο όπου οι αναθυμιάσεις του καυσίμου μπορεί να εκτεθούν σε φλόγες, σπινθήρες ή σε πηγή θερμότητας.
- Για τη μείωση του κινδύνου πυρκαγιάς, μην αφήνετε τα γεμάτα με υλικά δοχεία σε εσωτερικούς χώρους.

2.5 ΠΡΟΣΤΑΣΙΑ ΤΟΥ ΠΕΡΙΒΑΛΛΟΝΤΟΣ

Η προστασία του περιβάλλοντος πρέπει να αποτελεί μια σημαντική και πρωταρχική πλευρά στη χρήση του μηχανήματος, προς όφελος της πολιτισμένης συμβίωσης και του περιβάλλοντος στο οποίο ζούμε.

- Αποφύγετε την πρόκληση ενοχλήσεων στους γείτονες. Χρησιμοποιείτε το μηχάνημα μόνο σε λογικά ωράρια (όχι νωρίς το πρωί ή αργά το βράδυ όπου μπορεί να ενοχλήσετε).
- Θήρετε αυστηρά την τοπική νομοθεσία για τη διάθεση υλικών συσκευασίας, ελαττωματικών εξαρτημάτων και οποιουδήποτε στοιχείου μπορεί να μολύνει το περιβάλλον. Αυτά τα απορρίμματα δεν πρέπει να διατίθενται με τα οικιακά απορρίμματα, αλλά πρέπει να συγκεντρώνονται χωριστά και να παραδίδονται στα ειδικά κέντρα συλλογής, που θα φροντίσουν για την ανακύκλωση των υλικών.
- Θήρετε αυστηρά την τοπική νομοθεσία για τη διάθεση των υλικών προς απόρριψη.
- Εάν αποφασίσετε να μην ξαναχρησιμοποιήσετε το μηχάνημα, μην το εγκαταλείπετε στο περιβάλλον, αλλά απευθυνθείτε σε εξουσιοδοτημένο κέντρο περισυλλογής σύμφωνα με την ισχύουσα νομοθεσία.

3. ΓΝΩΡΙΜΙΑ ΜΕ ΤΟ ΜΗΧΑΝΗΜΑ

3.1 ΠΕΡΙΓΡΑΦΗ ΜΗΧΑΝΗΜΑΤΟΣ ΚΑΙ ΠΡΟΒΛΕΠΟΜΕΝΗ ΧΡΗΣΗ

Αυτό το μηχάνημα είναι μια χλοοκοπτική μηχανή με όρθιο χειριστή.

Το μηχάνημα αποτελείται από κύριο λόγο από έναν κινητήρα που ενεργοποιεί το σύστημα κοπής, το οποίο περιβάλλεται από ένα κάρτερ, με τροχούς και τιμόνι.

Ο χειριστής είναι σε θέση να κατευθύνει το μηχάνημα και να χρησιμοποιήσει τα κύρια χειριστήρια παραμένοντας πάντα πίσω από το τιμόνι και, συνεπώς, σε απόσταση ασφαλείας από το περιστρεφόμενο σύστημα κοπής.

Η απομάκρυνση του χειριστή από το μηχάνημα προκαλεί την ακινητοποίηση του κινητήρα και του περιστρεφόμενου συστήματος κοπής μέσα σε λίγα δευτερόλεπτα.

Προβλεπόμενη χρήση

Αυτό το μηχάνημα έχει σχεδιαστεί και κατασκευαστεί για την κοπή (και τη συλλογή) της χλόης σε κήπους και περιοχές με χόρτα, με έκταση ανάλογη της ικανότητας κοπής υπό την παρουσία όρθιου χειριστή.

Σε γενικές γραμμές με αυτό το μηχάνημα μπορείτε να:

1. κόψετε τη χλόη και να την συλλέξετε στον κάδο περισυλλογής.
2. κόψετε τη χλόη και να την αδειάσετε στο έδαφος από την πίσω πλευρά (αν προβλέπεται).
3. να κόψετε τη χλόη και να την αδειάσετε από το πλάι (αν προβλέπεται).
4. κόψετε τη χλόη, να την φιλοκόψετε και να την εναποθέσετε στο έδαφος (λειτουργία "mulching" - αν προβλέπεται).

Η χρήση ειδικών εξαρτημάτων, που παρέχονται από τον κατασκευαστή ως γνήσιος εξοπλισμός ή πωλούνται ξεχωριστά, επιτρέπει την εκτέλεση αυτής της εργασίας σε διάφορες καταστάσεις λειτουργίας, που αναφέρονται στο παρόν εγχειρίδιο ή στις οδηγίες που συνοδεύουν τα επιμέρους εξαρτήματα.

3.1.1 Ακατάλληλη χρήση

Οποιαδήποτε άλλη χρήση από τις αναφερόμενες μπορεί να είναι επικίνδυνη και να προξενήσει βλάβες ή/και τραυματισμούς. Ως ακατάλληλη χρήση (ενδεικτικά και όχι περιοριστικά) εννοείται:

- Να μεταφέρετε με το μηχάνημα άλλα άτομα, παιδιά ή ζώα, καθώς υπάρχει κίνδυνος πτώσης και σοβαρού τραυματισμού ή δημιουργία συνθηκών μη ασφαλούς οδήγησης.
- Η άνοδος πάνω στο μηχάνημα.
- Η χρήση του μηχανήματος για τη ρυμούλκηση ή το σπρώξιμο φορτίων.
- Η χρήση του συστήματος κοπής σε περιοχές χωρίς χλόη.
- Η χρήση του μηχανήματος για το μάξιμα φύλλων ή υπολειμμάτων.
- Η χρήση του μηχανήματος για το κλάδεμα θάμνων ή για την κοπή άλλων φυτών εκτός από χόρτα.

- η χρήση του μηχανήματος από περισσότερα άτομα ταυτοχρόνως.

ΣΗΜΑΝΤΙΚΟ Η ακατάλληλη χρήση του μηχανήματος έχει ως αποτέλεσμα την ακύρωση της εγγύησης και της ευθύνης του κατασκευαστή, καθιστώντας υπεύθυνο το χρήστη για τις υποχρεώσεις που προκύπτουν από ζημιές ή τραυματισμό του χρήστη ή τρίτων.

3.1.2 Είδος χρήστη

Το μηχάνημα αυτό προορίζεται για χρήση από τους καταναλωτές, ήτοι από μη επαγγελματίες χειριστές.

Προορίζεται για ερασιτεχνική χρήση.

ΣΗΜΑΝΤΙΚΟ Το μηχάνημα πρέπει να χρησιμοποιείται από ένα μόνο χειριστή.

3.2 ΣΗΜΑΝΣΗ ΑΣΦΑΛΕΙΑΣ

Στο μηχάνημα εμφανίζονται διάφορα σύμβολα (Εικ. 2.0). Σκοπός τους είναι να υπενθυμίζουν στο χειριστή τη συμπεριφορά που πρέπει να τηρεί για την προσεκτική και ασφαλή χρήση του. Σημασία των συμβόλων:



Προσοχή. Διαβάστε τις οδηγίες πριν χρησιμοποιήσετε το μηχάνημα.



Προειδοποίηση! Μη βάζετε χέρια ή πόδια εντός του χώρου όπου βρίσκεται το σύστημα κοπής. Πριν κάνετε οποιαδήποτε εργασία συντήρησης ή επισκευής αποσυνδέστε τη μπουζόπιπα και διαβάστε τις οδηγίες.



Κίνδυνος! Κίνδυνος εκτόξευσης αντικειμένων. Κατά τη χρήση, κρατάτε τα άτομα μακριά από την περιοχή εργασίας.



Κίνδυνος! Κίνδυνος κοπής. Περιστρεφόμενο σύστημα κοπής. Μη βάζετε χέρια ή πόδια εντός του χώρου όπου βρίσκεται το σύστημα κοπής.

ΣΗΜΑΝΤΙΚΟ Οι κατεστραμμένες ή δυσανάγνωστες αυτοκόλλητες ετικέτες πρέπει να αντικαθίστανται. Ζητήστε τις νέες ετικέτες από το εξουσιοδοτημένο Σέρβις.

3.3 ΕΤΙΚΕΤΑ ΑΝΑΓΝΩΡΙΣΗΣ

Η ετικέτα αναγνώρισης φέρει τα ακόλουθα στοιχεία (Εικ. 1.0).

1. Στάθμη ηχητικής ισχύος.
2. Σήμα συμμόρφωσης CE.
3. Έτος κατασκευής.
4. Τύπος μηχανήματος.
5. Αριθμός σειράς.
6. Όνομα και διεύθυνση του Κατασκευαστή.
7. Κωδικός προϊόντος.
8. Ονομαστική ισχύς και μέγιστη ταχύτητα λειτουργίας κινητήρα.
9. Βάρος σε κιλά.

Αντιγράψτε τα στοιχεία αναγνώρισης του μηχανήματος στον ειδικό χώρο της ετικέτας, στο πίσω μέρος του εξωφύλλου.

ΣΗΜΑΝΤΙΚΟ Χρησιμοποιείτε τα στοιχεία αναγνώρισης που αναγράφονται στην ετικέτα αναγνώρισης προϊόντος κάθε φορά που απευθύνεστε στο εξουσιοδοτημένο Σέρβις.

ΣΗΜΑΝΤΙΚΟ Το παράδειγμα της δήλωσης συμμόρφωσης βρίσκεται στις τελευταίες σελίδες του εγχειριδίου.

3.4 ΒΑΣΙΚΑ ΕΞΑΡΤΗΜΑΤΑ (Εικ.1)

- A. Σασί.
- B. Κινητήρας.
- C. Σύστημα κοπής.

- D. Προστατευτικό οπίσθιας αποβολής.
- E. Προστατευτικό πλευρικής αποβολής (αν προβλέπεται).
- F. Εκτροπέας πλευρικής αποβολής (αν προβλέπεται).
- G. Κάδος περισυλλογής.
- H. Τιμόνι.
- I. Μοχλός φρένου κινητήρα / συστήματος κοπής.
- J. Μοχλός ενεργοποίησης κίνησης.

⚠ Ακολουθήστε προσεκτικά τις οδηγίες και τις υποδείξεις ασφαλείας που αναφέρονται στο κεφ. 2..

4. ΣΥΝΑΡΜΟΛΟΓΗΣΗ

Μερικά εξαρτήματα του μηχανήματος δεν συναρμολογούνται απευθείας στο εργοστάσιο, αλλά πρέπει να τοποθετηθούν μετά την αφαίρεση της συσκευασίας, ακολουθώντας τις παρακάτω οδηγίες.

⚠ Η αποσυσκευασία και η ολοκλήρωση της συναρμολόγησης πρέπει να γίνονται πάνω σε επίπεδη και σταθερή επιφάνεια με επαρκή χώρο για τη μετακίνηση του μηχανήματος και των υλικών συσκευασίας. Μην χρησιμοποιείτε το μηχάνημα πριν ολοκληρώσετε τις διαδικασίες που προβλέπει το κεφάλαιο “ΣΥΝΑΡΜΟΛΟΓΗΣΗ”.

4.1 ΑΠΟΣΥΣΚΕΥΑΣΙΑ (Εικ. 3.0)

1. Βγάλτε από το κιβώτιο όλα τα μη συναρμολογημένα εξαρτήματα.
2. Βγάλτε το μηχάνημα και διαθέστε το κιβώτιο και τα υλικά συσκευασίας σύμφωνα με την ισχύουσα νομοθεσία.

4.2 ΣΥΝΑΡΜΟΛΟΓΗΣΗ ΤΙΜΟΝΙΟΥ (Εικ. 4.A/B/C)

4.3 ΣΥΝΑΡΜΟΛΟΓΗΣΗ ΚΑΔΟΥ (Εικ. 5.6,7)

5. ΧΕΙΡΙΣΤΗΡΙΑ ΕΛΕΓΧΟΥ

5.1 ΛΑΒΗ ΧΕΙΡΟΚΙΝΗΤΗΣ ΕΚΚΙΝΗΣΗΣ (Εικ. 8.A)

5.2

5.3 ΕΝΤΟΛΗ ΗΛΕΚΤΡΙΚΗ ΕΚΚΙΝΗΣΗΣ ΜΕ ΚΟΥΜΠΙ (Εικ.8.B)

5.4 ΜΟΧΛΟΣ ΦΡΕΝΟΥ ΚΙΝΗΤΗΡΑ/ΣΥΣΤΗΜΑΤΟΣ ΚΟΠΗΣ (Εικ. 9.A)

5.5 ΜΟΧΛΟΣ ΕΝΕΡΓΟΠΟΙΗΣΗΣ ΚΙΝΗΣΗΣ (Εικ. 9.B)

ΣΗΜΑΝΤΙΚΟ Η εκκίνηση του κινητήρα πρέπει πάντα να γίνεται με ξεκομπλιρισμένη τη μετάδοση.

ΣΗΜΑΝΤΙΚΟ Αποφεύγετε να τραβάτε προς τα πίσω το μηχάνημα με τη μετάδοση κομπλιρισμένη.

5.6 ΡΥΘΜΙΣΗ ΤΟΥ ΥΨΟΥΣ ΚΟΠΗΣ

⚠ Εκτελέστε αυτήν την ενέργεια με το σύστημα κοπής ακινητοποιημένο.

- Ρύθμιση (βλ. Εικ.10.A)

6. ΧΡΗΣΗ ΤΟΥ ΜΗΧΑΝΗΜΑΤΟΣ

ΣΗΜΑΝΤΙΚΟ Για τις οδηγίες που αφορούν τον κινητήρα και τη μπαταρία (αν προβλέπεται), ανατρέξτε στα σχετικά εγχειρίδια.

6.1 ΠΡΟΚΑΤΑΡΚΤΙΚΕΣ ΕΝΕΡΓΕΙΕΣ

Τοποθετήστε το μηχάνημα σε οριζόντια θέση έτσι ώστε να στηρίζεται καλά στο έδαφος.

6.1.1 Ανεφοδιασμένο λαδιού και βενζίνη

ΣΗΜΑΝΤΙΚΟ Το μηχάνημα παρέχεται χωρίς λαδί κινητήρα και καύσιμο.

Πριν από τη χρήση του μηχανήματος, γεμίστε με καύσιμο και συμπληρώστε λαδί, βλέπε εγχειρίδιο οδηγιών του κινητήρα στις παρ. 7.2.1/7.2.2.

6.1.2 Προετοιμασία του μηχανήματος για εργασία

ΣΗΜΕΙΩΣΗ Το μηχάνημα επιτρέπει την κοπή της χλόης με ποικίλους τρόπους.

a. Προετοιμασία για κοπή και περισυλλογή της χλόης στον κάδο περισυλλογής:

1. Για μοντέλα με πλευρική αποβολή: βεβαιωθείτε ότι το προστατευτικό πλευρικής εκφόρτωσης (Εικ.11.A) είναι κατεβασμένο και μπλοκαρισμένο από το μοχλό ασφαλείας (Εικ.11.B).
2. Τοποθετήστε τον κάδο περισυλλογής (Εικ.11.C).

b. Προετοιμασία για την κοπή και την οπίσθια αποβολή της χλόης στο έδαφος:

1. Σηκώστε το προστατευτικό πίσω αποβολής (Εικ.12.A) και τοποθετήστε το πειράκι (Εικ.12.B).
2. Στα μοντέλα με δυνατότητα πλευρικής εκφόρτωσης: βεβαιωθείτε ότι το προστατευτικό πλευρικής εκφόρτωσης (Εικ.12.C) είναι κατεβασμένο και μπλοκαρισμένο από το μοχλό ασφαλείας (Εικ.12.D).

• Για να αφαιρέσετε το πειράκι: βλ. Εικ.12.A/B.

c. Προετοιμασία για κοπή και ψιλοτεμαχισμό της χλόης (λειτουργία “mulching”):

Ανασηκώστε την προστασία οπίσθιας αποβολής (Fig.13.A) και τοποθετήστε την τάπα εκτροπής (Fig.13.B) στο άνοιγμα αποβολής με ελαφρά κλίση προς τα δεξιά. Στη συνέχεια στερεώστε την με τους δύο πείρους (Fig.13.B.1) στις διαβασμένες οπές έως ότου ασφαλιστεί.

Βεβαιωθείτε ότι το προστατευτικό πλευρικής εκφόρτωσης (Εικ.13.C/D) είναι κατεβασμένο και μπλοκαρισμένο από το μοχλό ασφαλείας (Εικ.13.D).

d. Προετοιμασία για την κοπή και την πλευρική αποβολή της χλόης στο έδαφος:

1. Ανασηκώστε την προστασία οπίσθιας αποβολής (Fig.14.A) και τοποθετήστε την τάπα εκτροπής (Fig.14.B) στο άνοιγμα αποβολής με ελαφρά κλίση προς τα δεξιά. Στη συνέχεια στερεώστε την με τους δύο πείρους (Fig.14.B.1) στις διαθέσιμες οπές έως ότου ασφαλίσει.
2. Σπρώξτε ελαφρά το μοχλό ασφαλείας (Eικ.14.C) και σηκώστε το προστατευτικό πλευρικής αποβολής (Eικ.14.D).
3. Τοποθετήστε τον εκτροπέα πλευρικής αποβολής (Eικ.14.E).
4. Ξανακλείστε το προστατευτικό πλευρικής αποβολής (Eικ.14.D) έτσι ώστε ο εκτροπέας πλευρικής αποβολής (Eικ.14.E) να είναι μπλοκαρισμένος.

Για να αφαιρέσετε τον εκτροπέα πλευρικής αποβολής:

5. Σπρώξτε ελαφρά το μοχλό ασφαλείας (Eικ.14.C) και σηκώστε το προστατευτικό πλευρικής αποβολής (Eικ.14.D).
6. Αποσυνδέστε τον εκτροπέα πλευρικής αποβολής (Eικ.14.E).

6.1.3 Ρύθμιση κλίσης του τιμονιού (Eικ.15/16)

⚠ Εκτελέστε αυτήν την ενέργεια με το σύστημα κοπής ακινητοποιημένο.

6.2 ΕΛΕΓΧΟΙ ΑΣΦΑΛΕΙΑΣ

⚠ Εκτελείτε πάντα τους ελέγχους ασφαλείας πριν τη χρήση.

6.2.1 Έλεγχος ασφαλείας πριν από κάθε χρήση

- Ελέγξτε την ακεραιότητα και τη σωστή συναρμολόγηση όλων των εξαρτημάτων του μηχανήματος,
- βεβαιωθείτε ότι είναι καλά σφηνωμένα τα συστήματα στερέωσης,
- διατηρείτε καθαρή και στεγνή κάθε επιφάνεια του μηχανήματος.

6.2.2 Δοκιμή λειτουργίας του μηχανήματος

Ενέργεια	Αποτέλεσμα
<ol style="list-style-type: none">1. Βάλτε εμπρός το μηχανήμα (παρ. 6.3).2. Αφήστε τον μοχλό φρένου του κινητήρα/συστήματος κοπής.	<ol style="list-style-type: none">1. Το σύστημα κοπής πρέπει να κινηθεί.2. Οι μοχλοί πρέπει να επιστρέφουν αυτόματα και γρήγορα στο νεκρό, ο κινητήρας πρέπει να σβήσει και το σύστημα κοπής να ακινητοποιηθεί εντός λίγων δευτερολέπτων.
<ol style="list-style-type: none">1. Βάλτε εμπρός το μηχανήμα (παρ. 6.3).2. Ενεργοποιήστε το μοχλό συμπλέκτη.3. Αφήστε το μοχλό συμπλέκτη.	<ol style="list-style-type: none">2. Οι τροχοί περιστρέφονται κινώντας το μηχανήμα.3. Οι τροχοί ακινητοποιούνται και το μηχανήμα σταματά τη κίνηση.

Δοκιμαστική οδήγηση

Κανένας ανώμαλος κραδασμός.
Κανένας ανώμαλος θόρυβος.



Εάν κάποιο αποτέλεσμα διαφέρει σε σχέση με τους πίνακες, μην χρησιμοποιήσετε το μηχανήμα! Απευθυνθείτε στο Σέρβις για τον αναγκαίο έλεγχο και την επισκευή.

6.3 ΕΚΚΙΝΗΣΗ

ΣΗΜΕΙΩΣΗ Η επιφάνεια εκκίνησης πρέπει να είναι επίπεδη και χωρίς εμπόδια ή υψηλή χλόη.

6.3.1 Μοντέλα με λαβή χειροκίνητης εκκίνησης (Eικ.17.A/B)

ΣΗΜΕΙΩΣΗ Ο μοχλός φρένου κινητήρα/συστήματος κοπής πρέπει να διατηρείτε τραβηγμένος για να αποφευχθεί το σταμάτημα του κινητήρα.

6.3.2 Μοντέλα με ηλεκτρική εκκίνηση με κουμπί (Eικ.18.A/B/C/D/E)

Τοποθετήστε την παρεχόμενη μπαταρία στον ειδικό χώρο που υπάρχει στον κινητήρα (Eικ.18.A); (ακολουθήστε τις οδηγίες που αναγράφονται στο Εγχειρίδιο οδηγιών του κινητήρα).

Σε ορισμένα μοντέλα προβλέπεται ένας κινητήρας με ενσωματωμένη μη αφαιρετέα μπαταρία (Eικ.18.B).

ΣΗΜΕΙΩΣΗ Ο μοχλός φρένου κινητήρα/συστήματος κοπής πρέπει να διατηρείτε τραβηγμένος για να αποφευχθεί το σταμάτημα του κινητήρα.

6.4 ΕΡΓΑΣΙΑ

ΣΗΜΑΝΤΙΚΟ Κατά την εργασία, διατηρείτε πάντα την απόσταση ασφαλείας από το σύστημα κοπής, η οποία παρέχεται από το τιμόνι.

6.4.1 Κοπή της χλόης

1. Θέστε το μηχανήμα σε κίνηση και αρχίστε την κοπή της χλόης.
2. Προσαρμόστε την ταχύτητα κίνησης και το ύψος κοπής (παρ. 5.5) ανάλογα με την κατάσταση του γκαζόν (ύψος, πυκνότητα και υγρασία της χλόης).
3. Συνιστάται η κοπή να γίνεται πάντα στο ίδιο ύψος και στις δύο κατευθύνσεις (Eικ.20).



Στην περίπτωση "mulching" ή πίσω αποβολής των χόρτων:

- Μην κόβετε ποτέ πάνω από το ένα τρίτο του συνολικού ύψους της χλόης σε ένα μόνο πέρασμα (Eικ. 19).
- Διατηρείτε το σασί πάντα καθαρό (παρ. 7.4.2).

Στην περίπτωση πλευρικής αποβολής: αποφύγετε την αποβολή των κομμένων χόρτων στην πλευρά του γκαζόν που δεν έχει κοπεί ακόμη.

6.4.2 Άδειασμα κάδου περισυλλογής

Στην περίπτωση κάδου περισυλλογής με σύστημα σηματοδότησης για το περιεχόμενο:

-  Σηκωμένο = άδειο.  Κατεβασμένο = γεμάτο*.
- *Ο κάδος περισυλλογής γέμισε και πρέπει να τον αδειάσετε.

Για να αφαιρέσετε και να αδειάσετε τον κάδο περισυλλογής (Εικ.21.A):

1. Περιμένετε έως ότου ακινητοποιηθεί το σύστημα κοπής (Εικ.21.B).
2. αφαιρέστε τον κάδο περισυλλογής (Εικ.21.C/D).

6.5 ΣΤΑΜΑΤΗΜΑ (Εικ.22.A)

⚠ Για να ακινητοποιηθεί το σύστημα κοπής, μετά το σβήσιμο του μηχανήματος, πρέπει να περάσουν λίγα δευτερόλεπτα.

⚠ Μην αγγίζετε τον κινητήρα μετά το σβήσιμο. Κίνδυνος εγκαυμάτων.

ΣΗΜΑΝΤΙΚΟ Ακινητοποιείτε πάντα το μηχάνημα:

- Όταν μετακινήσετε από μία ζώνη εργασίας σε άλλη.
- Όταν διασχίζετε περιοχές χωρίς χλόη.
- Κοντά σε ένα εμπόδιο.
- Πριν ρυθμίσετε το ύψος κοπής.
- Κάθε φορά που αφαιρείτε ή επανα συναρμολογείτε τον κάδο περισυλλογής.
- Κάθε φορά που αφαιρείτε ή επανα συναρμολογείτε τον εκτροπέα πλευρικής αποβολής (αν προβλέπεται).

6.6 ΜΕΤΑ ΤΗ ΧΡΗΣΗ (Εικ.23.A/B/C/D)

1. Εκτελέστε τον καθαρισμό (παρ. 7.4).
2. Εάν χρειάζεται, αντικαταστήστε τα ελαττωματικά εξαρτήματα και οφίξετε τις βίδες και τα μπουλόνια που ενδεχομένως έχουν λασκάρει.

ΣΗΜΑΝΤΙΚΟ Κάθε φορά που αφήνετε το μηχάνημα αχρησιμοποίητο ή χωρίς επιτήρηση:

- Αφαιρέστε τη μπαζόπιπα (σε μοντέλα με χειροκίνητη λαβή εκκίνησης) (Εικ.23.B/C).
- Πατήστε το γλωσσίδι και αφαιρέστε το κλειδί έγκρισης (στα μοντέλα με ηλεκτρική εκκίνηση με το κουμπί) (Εικ.23.D).

7. ΣΥΝΤΗΡΗΣΗ

7.1 ΓΕΝΙΚΑ

⚠ Οι κανόνες ασφαλείας που πρέπει να τηρούνται περιγράφονται στο κεφ. 2. Τηρείτε αυστηρά τις οδηγίες αυτές για να αποφύγετε σοβαρούς κινδύνους:

⚠ Πριν ξεκινήσετε οποιονδήποτε έλεγχο, καθαρισμό ή επέμβαση συντήρησης/ρύθμιση στο μηχάνημα:

- Σβήστε το μηχάνημα.
- Βεβαιωθείτε ότι έχουν σταματήσει όλα τα κινούμενα εξαρτήματα.
- Περιμένετε να κρυώσει ο κινητήρας.
- Αποσυνδέστε τη μπαζόπιπα (Εικ.23.B).
- Αφαιρέστε το κλειδί έγκρισης (Εικ.23.D) ή τη μπαταρία (στα μοντέλα με ηλεκτρική εκκίνηση με το κουμπί).
- Διαβάστε τις αντίστοιχες οδηγίες.
- Φοράτε κατάλληλη ενδυμασία, γάντια εργασίας και γυαλιά προστασίας.

7.2 ΤΑΚΤΙΚΗ ΣΥΝΤΗΡΗΣΗ

- Η συχνότητα και η διαδικασία επέμβασης περιγράφονται στον "Πίνακα συντήρησης" (κεφ. 10).

ΣΗΜΑΝΤΙΚΟ Όλες οι επεμβάσεις συντήρησης και ρύθμισης που δεν περιγράφονται στο εγχειρίδιο πρέπει να εκτελούνται από τον Αντιπρόσωπο ή από ένα εξειδικευμένο συνεργείο.

7.2.1 Ανεφοδιασμός καυσίμου

Τοποθετήστε το μηχάνημα σε οριζόντια θέση έτσι ώστε να στηρίζεται καλά στο έδαφος.

⚠ Ο ανεφοδιασμός πρέπει να γίνει με το μηχάνημα σταματημένο και τη μπαζόπιπα βγαλμένη.

Συνεχίστε με τον ανεφοδιασμό καυσίμου σύμφωνα με τις διαδικασίες και τις προφυλάξεις που αναφέρονται στο εγχειρίδιο οδηγιών του κινητήρα.

⚠ Τα μηχανήματα που παρέχουν τη δυνατότητα αποθήκευσης σε κατακόρυφη θέση (κεφ. 8.1) έχουν ρεζερβουάρ που διαθέτει δείκτη στάθμης καυσίμου. Μη γεμίζετε το ρεζερβουάρ πάνω από το κάτω μέρος του δείκτη στάθμης (Εικ.24.A).

ΣΗΜΑΝΤΙΚΟ Καθαρίστε τυχόν ίχνη βενζίνης. Η εγγύηση δεν καλύπτει τις ζημιές που προκαλούνται από τη βενζίνη στα πλαστικά μέρη.

ΣΗΜΕΙΩΣΗ Το καύσιμο αλλοιώνεται και δεν πρέπει να παραμένει στο ρεζερβουάρ περισσότερο από 30 ημέρες.

7.2.2 Έλεγχος / συμπλήρωση λαδιού κινητήρα

Συνεχίστε με τον έλεγχο/ανεφοδιασμό λαδιού στον κινητήρα σύμφωνα με τις διαδικασίες και τις προφυλάξεις που αναφέρονται στο εγχειρίδιο οδηγιών του κινητήρα.

Για τη σωστή λειτουργία του μηχανήματος, αντικαταστήστε τακτικά το λάδι κινητήρα, σύμφωνα με τις οδηγίες στο Εγχειρίδιο οδηγιών κινητήρα.

Βεβαιωθείτε ότι έχετε αποκαταστήσει τη στάθμη λαδιού πριν χρησιμοποιήσετε ξανά το μηχάνημα.

7.3 ΕΚΤΑΚΤΗ ΣΥΝΤΗΡΗΣΗ

7.3.1 Σύστημα κοπής

⚠ Όλες οι εργασίες σχετικά με το σύστημα κοπής (αποσυναρμολόγηση, ακόνισμα, εξισορρόπηση, επισκευή, επανασυναρμολόγηση ή/και αντικατάσταση) πρέπει να εκτελούνται σε ένα εξειδικευμένο κέντρο.

⚠ Αντικαθιστάτε πάντα το σύστημα κοπής, μαζί με τις βίδες του, που έχει υποστεί ζημιά, στραβώσει ή φθαρεί, ώστε να διατηρήσετε την ισορροπία.

ΣΗΜΑΝΤΙΚΟ Χρησιμοποιείτε πάντα γνήσια συστήματα κοπής με τον κωδικό που αναφέρεται στον πίνακα "Τεχνικά Χαρακτηριστικά".

7.4 ΚΑΘΑΡΙΣΜΟΣ

Μετά από κάθε χρήση, αρχίστε τον καθαρισμό ακολουθώντας τις παρακάτω οδηγίες.

7.4.1 Καθαρισμός του μηχανήματος

- Βεβαιωθείτε ότι οι εισοδοί αέρα είναι πάντοτε ελεύθερες από υπολείμματα.
- Μην χρησιμοποιείτε διαβρωτικά υγρά καθαρισμού για το πλαίσιο.
- Για να μειώσετε τον κίνδυνο πυρκαγιάς, κρατήστε τον κινητήρα καθαρό από γρασίδι, φύλλα ή υπερβολικό γράσο.
- Πλένετε το μηχάνημα με νερό μετά από κάθε κοπή.

7.4.2 Καθαρισμός του συστήματος κοπής

- Απομακρύνετε τα υπολείμματα χλόης που έχουν συγκεντρωθεί στο σασί.

Μοντέλα χωρίς σύνδεση πλήσης

- Για να έχετε πρόσβαση στο κάτω μέρος, δώστε κλίση στο μηχάνημα από την πλευρά που υποδεικνύεται στο φυλλάδιο του κινητήρα, ακολουθώντας τις σχετικές οδηγίες και βεβαιωθείτε για τη σταθερότητα του μηχανήματος πριν εκτελέσετε κάποια επέμβαση.

• Σε περίπτωση πλευρικής αποβολής: πρέπει να αφαιρέσετε τον εκτροπέα αποβολής (εάν είναι συναρμολογημένος - παρ. 6.1.2d).

Για την εσωτερική πλήυση του συγκροτήματος του συστήματος κοπής, προχωρήστε ως εξής (Εικ.25.Α/Β/С):

1. σταθείτε πίσω από τη λαβή του χορτοκοπτικού,
2. εκκινήστε τον κινητήρα.

Αν η βαφή του εσωτερικού του πλαισίου αποκολληθεί, διορθώστε τη βαφή αμέσως και αντισκωριακό χρώμα.

7.4.3 Καθαρισμός του κάδο (Εικ.26.Α/В)

Καθαρίστε τον κάδο και αφήστε τον να στεγνώσει.

7.5 ΜΠΑΤΑΡΙΑ

• Η μπαταρία παρέχεται στα μοντέλα με ηλεκτρικό χειριστήριο εκκίνησης με κουμπί. Για οδηγίες σχετικά με την αυτονομία, την επαναφόρτιση, την αποθήκευση και τη συντήρηση της μπαταρίας, ακολουθήστε τις οδηγίες στο εγχειρίδιο οδηγίων του κινητήρα.

8. ΑΠΟΘΗΚΕΥΣΗ

Όταν πρέπει να αποθηκεύσετε το μηχάνημα:

1. Εκκινήστε τον κινητήρα και αφήστε τον να λειτουργήσει στο ρελαντί μέχρι να σταματήσει, έτσι ώστε να καταναλώσει όλο το καύσιμο που απέμεινε στο καρμπυρατέρ.
2. Καθαρίστε σχολαστικά το μηχάνημα (παρ. 7.4).
3. Ελέγξτε την ακεραιότητα του μηχανήματος.
4. Αποθήκευση του μηχανήματος:
 - σε στεγνό περιβάλλον,
 - προφυλαγμένο από τις καιρικές συνθήκες,
 - σε σημείο στο οποίο δεν έχουν πρόσβαση τα παιδιά,
 - βεβαιωθείτε ότι έχετε αφαιρέσει κλειδιά ή εργαλεία που χρησιμοποιήσατε για τη συντήρηση.

8.1 ΑΠΟΘΗΚΕΥΣΗ ΣΕ ΚΑΤΑΚΟΡΥΦΗ ΘΕΣΗ

• Σε περίπτωση ανάγκης, ορισμένα μοντέλα (βλ. Πίνακα τεχνικών χαρακτηριστικών) μπορούν να αποθηκευτούν σε κατακόρυφη θέση (Εικ.27).

⚠ **Μην αποθηκεύετε το μηχάνημα σε κατακόρυφη θέση με το ρεζερβουάρ γεμάτο πάνω από το κάτω μέρος του δείκτη στάθμης καυσίμου (Εικ.24.Α).**

• Για το σκοπό αυτό:

1. Αφαιρέστε τη μουζόπιπα (Εικ.23.В) ή αφαιρέστε το κλειδί (Εικ.23.Д) ή τη μπαταρία (στα μοντέλα με ηλεκτρικό χειριστήριο εκκίνησης με κουμπί).
2. Μετακινήστε το ύψος κοπής στη δεύτερη χαμηλότερη θέση (βλ. κεφ. 5.5).
3. Γυρίστε προσεκτικά τη λαβή στην κλειστή θέση και σφίξτε τους μοχλούς (Εικ.27).
4. Τοποθετήστε το μηχάνημα σε κατακόρυφη θέση, γυρίστε προσεκτικά τη λαβή στην κλειστή θέση και σφίξτε τους μοχλούς (Εικ.27);

⚠ **Αποθηκεύστε το μηχάνημα έτσι ώστε να μην αποτελεί κίνδυνο σε περίπτωση επαφής, ακόμη και σε περίπτωση ατυχήματος ή τυχαίου συμβάντος, με άτομα, παιδιά ή ζώα.**

⚠ **Μην επιχειρήσετε να αποθηκεύσετε σε κατακόρυφη θέση μηχανήματα που δεν έχουν σχεδιαστεί για αυτό το σκοπό.**

9. ΜΕΤΑΚΙΝΗΣΗ ΚΑΙ ΜΕΤΑΦΟΡΑ

Κάθε φορά που είναι αναγκαίο να μετακινήσετε, να ανυψώσετε, να μεταφέρετε ή να γεμίσετε το μηχάνημα:

- Σταματήστε το μηχάνημα (παρ. 6.5) μέχρι να σταματήσουν εντελώς τα κινούμενα μέρη.
 - Αφαιρέστε τη μουζόπιπα (Εικ.23.В) ή αφαιρέστε το κλειδί (Εικ.23.Д) ή τη μπαταρία (στα μοντέλα με ηλεκτρικό χειριστήριο εκκίνησης με κουμπί).
 - Φορέστε ανθεκτικά γάντια εργασίας.
 - Πιάστε το μηχάνημα σε σημεία που προσφέρουν ασφαλές κράτημα λαμβάνοντας υπόψη το βάρος και την κατανομή του.
 - Χρησιμοποιήστε κατάλληλο αριθμό ατόμων για το βάρος του μηχανήματος, τα χαρακτηριστικά του μεταφορικού μέσου ή του σημείου φόρτωσης και εκφόρτωσης.
 - Βεβαιωθείτε ότι η μετακίνηση του μηχανήματος δεν προκαλεί ζημιές ή τραυματισμούς.
- Όταν μεταφέρετε το μηχάνημα με ένα όχημα ή ρυμουλκούμενο:
- Χρησιμοποιήστε ράμπα πρόσβασης με κατάλληλη αντοχή, πλάτος και μήκος.
 - Φορτώστε το μηχάνημα με τον κινητήρα σβηστό, σπρώχνοντας, με τη βοήθεια επαρκούς αριθμού ατόμων.
 - Κατεβάστε το σύστημα κοπής (παρ.5.5).
 - Τοποθετήστε το ώστε να μην αποτελεί κίνδυνο.
 - Ασφαλίστε το γερό στο όχημα μεταφοράς με σχοινιά ή αλυσίδες για να αποφύγετε την ανατροπή με ενδεχόμενη βλάβη και διαρροή καυσίμου.

⚠ **Μην μεταφέρετε σε κατακόρυφη θέση τα μηχανήματα που παρέχουν τη δυνατότητα αποθήκευσης σε κατακόρυφη θέση.**

10. ΠΙΝΑΚΑΣ ΣΥΝΤΗΡΗΣΗΣ

Επέμβαση	Συχνότητα	Σημειώσεις
ΜΗΧΑΝΗΜΑ		
Έλεγχος όλων των συνδέσεων. Έλεγχος ασφαλείας/ Έλεγχος χειριστηρίων. Έλεγχος των προστατευτικών πίσω /πλευρικής αποβολής. Έλεγχος του κάδου περισυλλογής, εκτροπέα πλευρικής αποβολής. Έλεγχος του συστήματος κοπής.	Πριν από τη χρήση	παρ. 6.2.2
Γενικός καθαρισμός και έλεγχος. Έλεγχος για ενδεχόμενες ζημιές στο μηχανήμα. Αν απαιτείται, απευθυνθείτε στο εξουσιοδοτημένο Σέρβις.	Μετά από κάθε χρήση	παρ. 7.4
Αντικατάσταση συστήματος κοπής	-	παρ. 7.3.1 ***
ΚΙΝΗΤΗΡΑΣ		
Έλεγχος/συμπλήρωση καυσίμου. Έλεγχος / συμπλήρωση λαδιού κινητήρα	Πριν από τη χρήση	παρ. 6.1.1 / 7.2.1 * / 7.2.2 *
Έλεγχος και καθαρισμός του φίλτρου αέρα. Έλεγχος και καθαρισμός επαφών μπουζί. Αλλαγή μπουζί. Φόρτιση μπαταρίας	*	* / παρ. 7.5 *

* Ανατρέξτε στο εγχειρίδιο του κινητήρα. ** Εργασία που πρέπει να κάνετε όταν εμφανίζονται τα πρώτα σημάδια δυσλειτουργίας

*** Επέμβαση που πρέπει να γίνει από την Αντιπροσωπεία ή από ένα εξειδικευμένο συνεργείο

11. ΑΝΕΥΡΕΣΗ ΒΛΑΒΩΝ

Αν τα προβλήματα συνεχίσουν ακόμα και μετά τις παραπάνω ενέργειες, απευθυνθείτε στην Αντιπροσωπεία.		
ΒΛΑΒΗ	ΠΙΘΑΝΗ ΑΙΤΙΑ	ΔΙΟΡΘΩΣΗ
1. Ο κινητήρας δεν ξεκινά, δεν διατηρεί τη λειτουργία του, έχει ακανόνιστη λειτουργία ή σταματά κατά τη διάρκεια της εργασίας.	Λανθασμένη διαδικασία εκκίνησης.	Ακολουθήστε τις οδηγίες (βλ. κεφ. 6.3).
	Έλλειψη λαδιού ή βενζίνης στον κινητήρα.	Ελέγξτε τη στάθμη λαδιού και βενζίνης (βλ. κεφ. 7.2.1 / 7.2.2).
	Μπουζί λερωμένο ή λανθασμένο διάκενο ηλεκτροδίων.	Ελέγξτε το μπουζί (Ανατρέξτε στο εγχειρίδιο του κινητήρα).
	Βουλωμένο φίλτρο αέρα.	Καθαρίστε ή/και αντικαταστήστε το φίλτρο (Ανατρέξτε στο εγχειρίδιο του κινητήρα).
	Προβλήματα καύσης.	Απευθυνθείτε στο Σέρβις.
2. Μπουκωμα κινητήρα.	Το φλοτέρ μπορεί να είναι μπλοκαρισμένο.	Ανατρέξτε στο εγχειρίδιο του κινητήρα και επικοινωνήστε με το εξουσιοδοτημένο σέρβις.
	Η χειρολαβή χειροκίνητης εκκίνησης ενεργοποιήθηκε επανειλημμένα με τον εκκινήτη ενεργοποιημένο.	Ανατρέξτε στο εγχειρίδιο του κινητήρα.
3. Το κομμένο χόρτο δεν συλλέγεται στον κάδο περισυλλογής.	Η χειρολαβή χειροκίνητης εκκίνησης ενεργοποιήθηκε επανειλημμένα με τη μπουζόπιπα βγαλμένη.	Τοποθετήστε τη μπουζόπιπα και δοκιμάστε ξανά να εκκινήσετε τον κινητήρα. (Ανατρέξτε στο εγχειρίδιο του κινητήρα).
	Το σύστημα κοπής χτύπησε ένα ξένο σώμα και έχει υποστεί χτύπημα.	Σταματήστε τον κινητήρα και βγάλτε τη μπουζόπιπα. Ελέγξτε για τυχόν ζημιές και επικοινωνήστε με το κέντρο σέρβις (παρ. 7.3.1).
4. Η χλόη κόβεται με δυσκολία.	Το εσωτερικό του πλαισίου είναι λερωμένο.	Καθαρίστε το εσωτερικό του πλαισίου (παρ. 7.4.2).
	Το σύστημα κοπής δεν είναι σε καλή κατάσταση.	Απευθυνθείτε στο Σέρβις για το τρόχισμα ή την αντικατάσταση του συστήματος κοπής.
5. Υπερβολικός θόρυβος ή/και κραδασμοί κατά την εργασία.	Φθαρμένα ή λασκαρισμένα εξαρτήματα.	Σταματήστε τη μηχανή και αποσυνδέστε το καλώδιο του μπουζί (Εικ.23.Β).
	Το περσόνι στο σύστημα κοπής βγήκε από την έδρα του.	Έλεγχος για τυχόν ζημιές ή χαλαρωμένα μέρη. Απευθυνθείτε σε εξουσιοδοτημένο Σέρβις για ελέγχους, αντικαταστάσεις ή επισκευές.
	Λασκαρισμένο ή ελαττωματικό σύστημα κοπής.	Σταματήστε τον κινητήρα και βγάλτε τη μπουζόπιπα (Εικ.23.Β). Επικοινωνήστε με ένα κέντρο σέρβις (παρ. 7.3.1).

12. ΠΡΟΑΙΡΕΤΙΚΑ ΑΞΕΣΟΥΑΡ

12.1 ΚΙΤ ΓΙΑ ΧΟΡΤΟΛΙΠΑΝΣΗ (MULCHING) (Εικ. 28)

Ψιλοκόβει την κομμένη χλόη και την αφήνει στο γκαζόν.



INDEX

1. GENERAL INFORMATION	1
2. SAFETY REGULATIONS	1
3. GETTING TO KNOW THE MACHINE.....	3
4. ASSEMBLY.....	4
5. CONTROLS.....	4
6. USING THE MACHINE.....	4
7. MAINTENANCE.....	5
8. STORAGE.....	6
9. HANDLING AND TRANSPORTATION	6
12. ATTACHMENTS ON REQUEST	7

1. GENERAL INFORMATION

1.1 HOW TO READ THE MANUAL

Some paragraphs in the manual contain important information regarding safety and operation and are emphasised in this manner:

NOTE OR IMPORTANT *these give details or further information on what has already been said, and aim to prevent damage to the machine.*

This  symbol highlights danger. Failure to observe the warning can lead to possible personal and/or third party injury and/or damage.

- The paragraphs highlighted in a square with grey spots indicate the optional characteristics not on all models documented in this manual. Check if the characteristics are available on this model.

Whenever reference is made to a position on the machine "front", "back", "left" or "right" hand side, this refers to the operator's driving position.

1.2 REFERENCES

1.2.1 Figures

The figures in these instructions for use are numbered 1, 2, 3, etc.

The components indicated in the figures are identified with letters A, B, C, and so on.

Reference to component C in figure 2 is indicated with the wording: "See fig. 2.C" or simply "(Fig. 2.C)".

The figures are given as a guide only. The actual pieces can differ from those illustrated in this document.

1.2.2 Titles

The manual is divided into chapters and paragraphs. The title of paragraph "2.1 Training" is a sub-title of "2. Safety regulations". References to titles or paragraphs are marked with the abbreviation chap. or par. and the relevant number. Example: "chap. 2" or "par. 2.1"

2. SAFETY REGULATIONS

2.1 TRAINING

 **Become acquainted with the controls and the proper use of the machine. Learn how to stop the motor quickly. Failure to follow the warnings and instructions may result in fire and/or serious injury.**

- Never allow children or persons unfamiliar with these instructions to use the machine. Local laws may establish a minimum age for users.
- Never use the machine if the user is tired or unwell, or has taken medicine, drugs, alcohol or any substances which may slow their reflexes and compromise his judgement.
- Do not allow children or other passengers to ride on the machine.
- Bear in mind that the operator or user is responsible for accidents or unexpected events occurring to other people or their property. It is the user's responsibility to assess the potential risk of the area where work is to be carried out and to take all the necessary precautions to ensure his own safety and that of others, particularly on slopes or rough, slippery and unstable ground.
- If the machine is sold or lent to others, make sure that the operator reads the user instructions contained in this manual.

2.2 PRELIMINARY PROCEDURES

Personal Protective Equipment (PPE)

- Always wear suitable work attire, hard-wearing safety footwear with non-slip soles and long trousers. Do not operate the machine barefoot or wearing open sandals. Wear hearing protection devices.
- Use of hearing protections can reduce the ability to hear any warnings (shouting or alarms). Be careful of what occurs around you in the work area.
- Wear protective gloves whenever your hands are at risk.
- Never wear scarves, shirts, necklaces, bracelets, loose flowing clothing, laces or ties or any hanging or flapping accessory that could catch in the machine or in any objects or materials in the work area.
- Tie your hair back if it is long.

Work area/Machine

- Thoroughly inspect the entire work area and remove anything that could be thrown by the machine or damage the cutting means/rotating units (stones, branches, iron wire, bones, etc.).

Internal combustion engine: fuel

-  **DANGER!** The fuel is highly flammable.
- Keep the fuel in approved containers, in a safe place, away from any naked lights or heat sources.
- Keep the containers free of residues of grass, leaves or excessive grease.
- Keep the containers out of the reach of children.
- Do not smoke when filling up with fuel or when handling the fuel.
- Use a funnel to top up with fuel only in the open air.
- Do not inhale fuel fumes.
- Never remove the tank cap or add fuel while the engine is running or when the engine is hot.
- Open the fuel tank slowly to allow the pressure inside to decrease gradually.
- Do not approach the tank opening with a naked flame to check its contents.
- In case of fuel leakages, do not attempt to start the engine but move the machine away from the area of spillage and avoid creating any source of ignition until the fuel has evaporated and fuel vapours have dissipated.
- Immediately clean up all traces of fuel spilt on the machine or on the ground.

- Replace caps of all fuel tanks and containers securely.
- Never start the machine in the same place in which you refuelled it with fuel; the engine must be started in an area at least 3 metres from where you refuelled.
- Avoid getting any fuel or your clothing and, if this should happen, change your clothes before starting the engine.

2.3 DURING OPERATION

Work Area

- Do not operate the engine in confined spaces where dangerous carbon monoxide fumes can collect. The start-up operations must be carried out outdoors or in a well-ventilated area. Always remember that the exhaust gases are toxic.
- When starting up the machine, do not direct the silencer and therefore the exhaust fumes towards flammable materials.
- Do not use the machine in environments at risk of explosion, in the presence of flammable liquids, gas or powder. Power tools create sparks which may ignite the dust or fumes.
- Work only in daylight or with good artificial light in good visibility conditions.
- Keep persons, children and animals away from the working area. Children must be supervised by another adult.
- Avoid working with wet grass, in the rain and when there is a risk of a thunderstorm, especially lightening.
- Pay careful attention to uneven ground (hills, dips), slopes, hidden hazards and obstacles that could limit visibility.
- Be very careful near ravines, ditches or embankments. The machine could overturn if a wheel slides over the edge or if the earth gives way.
- Always mow across a slope and never up and down it, being very careful when changing direction, making sure you have firm footing and that the wheels do not hit any obstacles (such as stones, branches, roots, etc.) that may cause the machine to slide sideways or make you lose control of it.
- Look out for traffic when using the machine near the road.
- To avoid the risk of fire, do not leave the machine with the engine hot on leaves or dry grass or other flammable material.

Behaviour

- Exercise caution when reversing or moving backwards. Look behind you to make sure there are no obstacles before and during operations in reverse gear.
- Never run, always walk.
- Do not allow the lawnmower to pull you along.
- Always keep hands and feet away from the cutting means, when starting and when using the machine.
- Attention: the cutting means will continue to rotate for a few seconds after disengagement or after you have switched off the motor.
- Keep away from the discharge opening.
- Do not touch the parts of the engine that heat up during operation. Risk of burns.

⚠ If something breaks or an accident occurs during mowing, turn off the motor immediately and move the machine away to prevent further damage; if an accident occurs with injuries or third parties are injured, carry out the first aid measures most suitable for the situation immediately and contact the medical authorities for any necessary health care. Carefully remove any debris which could cause damage or injury to persons or animals if ignored.

Use limitations

- Never operate the machine with guards damaged, missing or incorrectly assembled (grass catcher, side discharge guards, rear discharge guards).
- Don't use the machine if the attachments/tools are not installed in their seats.

- Never disengage, deactivate, remove or tamper with the safety systems/micro switches installed.
- Do not change the engine adjustments, or exceed the maximum rpm. If the engine is forced to run at an excessive speed, the risk of personal injury increases.
- Do not strain the machine too much and do not use a small machine for heavy-duty work; if you use the right machine, you will reduce the risk of hazards and improve the quality of your work.

2.4 MAINTENANCE, STORAGE AND TRANSPORT

Ensure regular maintenance and correct storage to maintain machine safety and high performance levels.

Maintenance

- Never use the machine with worn or damaged parts. Faulty or worn-out parts must always be replaced and never repaired.
- To reduce the risk of fire, check for oil and/or fuel leaks on a regular basis.
- Be careful during adjustment of the machine to prevent entrapment of the fingers between moving parts of the cutting means and fixed parts of the machine.

⚠ The noise and vibration levels shown in these instructions are the maximum levels for use of the machine. The use of an unbalanced cutting element, the excessive speed of movement, or the absence of maintenance have a significant influence on noise emissions and vibrations. Consequently, it is necessary to take preventive steps to eliminate possible damage due to high levels of noise and stress from vibration; Maintain the machine well, wear ear protection devices, and take breaks while working.

Storage

- Do not store the machine with fuel in the tank in an area where fuel vapours could reach a naked light, a spark or a strong heat source.
- To reduce fire risks, do not leave containers with debris inside a room.

2.5 ENVIRONMENTAL PROTECTION

Safeguarding the environment must be a relevant and priority aspect of machine use, of benefit to the community and the environment we live in.

- Avoid being a disturbance to the neighbourhood. Use this machine at reasonable times of the day only (not early morning or late evening when the noise could cause disturbance).
- Comply with local regulations for the disposal of packaging, deteriorated parts or any elements with a strong environmental impact; this waste must not be disposed of with regular waste, but must be separated and taken to collection centres, who will recycle the materials.
- Comply with local regulations for the disposal of waste materials.
- When the machine is withdrawn from service, do not dispose of it in the environment, but take it to a waste disposal facility in accordance with the local regulations in force.

3. GETTING TO KNOW THE MACHINE

3.1 DESCRIPTION OF THE MACHINE AND PLANNED USE

This machine is pedestrian-controlled lawnmower.

The machine is essentially composed of a motor which drives a cutting means enclosed in a casing, equipped with wheels and a handle.

The operator is able to operate the machine and use the main controls, always staying behind the handle at a safe distance from the rotating cutting means.

If the operator leaves the machine, the motor and cutting means will stop within a few seconds.

Intended use

This machine is designed and built to cut (and collect) grass in gardens and grassy areas, with a height according to its cutting capacity, driven by an operator walking behind it.

Generally speaking this machine can:

1. Mow the grass and collect it in the grass catcher bag.
2. Mow the grass and discharge it on the ground through the rear part (if available).
3. Mow the grass and discharge it on the ground laterally (if available).
4. Mow the grass, chop it and discharge it on the ground (mulching effect - if available).

The use of special attachments provided for by the Manufacturer as original equipment or which may be purchased separately, allows this work to be done in various operating modes, illustrated in this manual or the instructions that accompany the single attachments.

3.1.1 Improper use

Any other usage, different than the afore-mentioned may be hazardous and harm persons and/or damage things.

Examples of improper use may include, but are not limited to:

- Allowing children, animals or other passengers on the machine as they could fall off and injure themselves or compromise safe driving by the operator;
- Letting oneself be transported by the machine;
- Using the machine to tow or push loads;
- Using the cutting means on surfaces other than grass;
- Using the machine for leaf or debris collection;
- Using the machine to trim hedges, or for cutting vegetation other than grass;
- using of the machine by more than one person.

IMPORTANT *Improper use of the machine will invalidate the warranty, relieve the Manufacturer from all liabilities, and the user will consequently be liable for all and any damage or injury to himself or others.*

3.1.2 User types

This machine is intended for use by consumers, i.e. non-professional operators.

It is intended for "DIY" use only.

IMPORTANT *The machine must be used by one operator.*

3.2 SAFETY SIGNS

The machine has various symbols on it (Fig.2.0). Their function is to remind the operator of the correct conduct for use, with due care and caution. Meanings of the symbols:



Warning. Read the instructions before operating the machine



Warning! Do not put hands or feet inside the compartment of the cutting means. Remove the spark plug cap and read the instructions before carrying out any maintenance or repair work.



Danger! Risk of thrown objects. Keep all persons away from the work area whilst working.



Danger! Danger of cutting. Cutting means in motion. Do not put hands or inside the housing of the cutting means.

IMPORTANT *Any damaged or illegible decals must be replaced. Order replacement decals from an Authorised Service Centre.*

3.3 IDENTIFICATION LABEL

The identification label holds the following data (Fig.1.0).

1. Sound power level.
2. CE conformity marking.
3. Year of manufacture.
4. Type of machine.
5. Serial number.
6. Name and address of Manufacturer.
7. Article code.
8. Nominal power and maximum operating engine speed.
9. Weight in kg.

Write the identification data of the machine in the specific space on the label on the back of the cover page.

IMPORTANT *Quote the information on the product identification label whenever you contact an Authorised Service Centre.*

IMPORTANT *The example of the Declaration of Conformity is provided on the last pages of the manual.*

3.4 MAIN COMPONENTS (Fig.1)

- A. Chassis.
- B. Engine.
- C. Cutting means.
- D. Rear discharge guard.
- E. Side discharge guard (if equipped).
- F. Side discharge chute (if equipped).
- G. Grass catcher.
- H. Handle.
- I. Engine brake lever / cutting means.
- J. Drive engagement lever.

⚠ *Strictly observe the indications and the safety regulations described in chap. 2..*

4. ASSEMBLY

Certain components of the machine are not installed in the factory and have to be assembled after unpacking, following the instructions below.

⚠ *Unpacking and completing the assembly should be done on a flat and stable surface, with enough space for moving the machine and its packaging.. Do not use the machine until all the instructions provided in the "ASSEMBLY" section have been carried out.*

4.1 UNPACKING (Fig.3.0)

1. Remove all the unassembled parts from the box.
2. Take out the machine and dispose of the box and packaging in compliance with local regulations.

4.2 HANDLE ASSEMBLY (Fig.4.A/B/C)

4.3 GRASS CATCHER ASSEMBLY (Fig.5,6,7)

5. CONTROLS

5.1 MANUAL START HANDGRIP (Fig.8.A)

5.2 PUSH-BUTTON ELECTRIC START COMMAND (Fig.8.B)

5.3 ENGINE BRAKE LEVER / CUTTING MEANS (Fig.9.A)

5.4 DRIVE ON LEVER (Fig.9.B)

IMPORTANT *The engine must be started only with the drive OFF.*

IMPORTANT *Avoid moving the machine backwards when the drive is ON.*

5.5 CUTTING HEIGHT ADJUSTMENT

 **Do this when the cutting means is stationary.**

- **Adjustment** (See Fig.10.A)

6. USING THE MACHINE

IMPORTANT *For instructions on the engine and the battery (if equipped), refer to the corresponding manuals.*

6.1 PRELIMINARY PROCEDURES

Place the machine in a stable horizontal position on the ground.

6.1.1 Filling with oil and fuel

IMPORTANT *The machine is supplied without engine oil and without fuel.*

Before using the machine, refuel and top/up with oil; refer to the owner's manual of the engine at par. 7.2.1/7.2.2.

6.1.2 Preparing the machine before starting work

NOTE *This machine can be used to mow lawns in various ways;*

a. Preparation for grass cutting and collection in the grass catcher:

1. For side discharge models: make sure that the guard (Fig. 11.A) is lowered and locked by the safety lever (Fig. 11.B).
2. Insert the grass catcher (Fig.11.C).

b. Preparation for grass cutting and rear grass discharge on the ground:

1. Lift the rear discharge guard (Fig.12.A) and fit the pin (Fig.12.B).
 2. For models with side discharge: make sure that the guard (Fig. 12.C) is lowered and locked by the safety lever (Fig. 12.D).
- To remove the pin: see Fig.12.A/B.

c. Preparation for grass mowing and chopping (mulching function):

Lift the rear discharge guard (Fig.13.A) and fit the chute cap (Fig.13.B) in the discharge opening, keeping it slightly tilted to the right. Fasten it by fitting the two pins (Fig.13.B.1) into the holes provided until clicks into place.

• For models with side discharge: make sure that the side discharge guard (Fig. 13.C/D) is lowered and locked by the safety lever (Fig. 13.D).

d. Preparation for grass cutting and side discharge on the ground:

1. Lift the rear discharge guard (Fig.14.A) and fit the chute cap (Fig.14.B) in the discharge opening, keeping it slightly tilted to the right. Fasten it by fitting the two pins (Fig.14.B.1) into the holes provided until clicks into place.
2. Slightly push the safety lever (Fig.14.C) and lift the side discharge guard (Fig.14.D).
3. Insert the side discharge chute (Fig.14.E).
4. Close the side discharge guard (Fig.14.D) so as to lock the side discharge chute (Fig.14.E).

• To remove the side discharge chute:

5. Slightly push the safety lever (Fig.14.C) and lift the side discharge guard (Fig.14.D).
6. Release the side discharge chute (Fig.14.E).

6.1.3 Handle inclination adjustment (Fig.15/16)

 **Do this when the cutting means is stationary.**

6.2 SAFETY CHECKS

 **Always carry out the safety checks before use.**

6.2.1 Safety check before every use

- Check the integrity and the correct mounting of all components of the machine;
- make sure that all fastening devices are correctly tightened;
- keep all surfaces of the machine clean and dry.

6.2.2 Machine operating test

Action	Result
1. Start the machine (par. 6.3).	1. The cutting means should move.
2. Release the engine brake lever / cutting means.	2. The levers should return automatically and rapidly to the neutral position, the motor must switch off and the cutting means must stop within a few seconds.

1. Start the machine (par. 6.3).	
2. Operate the drive lever.	2. The wheels should move the machine forward.
3. Disengage the drive lever.	3. The wheels should stop and the machine stops moving forward.
Test driving	No abnormal vibrations. No abnormal sound.

⚠ *If any of the results fail to match the indications provided in the tables, do not use the machine! Contact an Authorised Service Centre to have it checked and repaired if necessary.*

6.3 START-UP

NOTE *Start up the machine on a flat surface without obstacles or high grass.*

6.3.1 Models with manual start handgrip (Fig.17.A/B)

NOTE *The engine brake lever / cutting means must be kept pulled to prevent the engine stop.*

6.3.2 Models with push-button electric start command (Fig.18.A/B/C/D/E)

Insert the supplied battery in the relative engine compartment (Fig.18.A); (follow the instructions provided in the engine manual).
An engine with non-removable built-in battery is included on some models (Fig.18.B).

NOTE *The engine brake / cutting means lever must be kept pulled to prevent the engine stop.*

6.4 OPERATION

IMPORTANT *When working, always keep a safe distance from the cutting means, given by the length of the handle.*

6.4.1 Grass cutting

1. Start moving forward and mowing the grass area.
2. Adjust the speed and cutting height (par. 5.5) in relation to lawn conditions (grass height, density and humidity) and the amount of grass to be cut.
3. It is recommended to always cut at the same height and in the two directions (Fig.20).

For mulching or rear grass discharge:

- Never cut more than one third of the total grass height per single pass (Fig.19).
- Keep the chassis clean (par. 7.4.2).

For side discharge: avoid discharging the cut grass from the side of the lawn yet to be mown.

6.4.2 Grass catcher emptying

For grass catcher with contents indicator device:



Lifted = empty.



Lowered = full*.

that the grass catcher is full and must be emptied.

To remove and empty the grass catcher:

1. Wait until the cutting means stops (Fig.21.A);
2. remove the grass catcher (Fig.21.B/C/D).

6.5 STOP (Fig.22.A)

⚠ *After having stopped the machine, it will take a few seconds for the cutting means to stop.*

⚠ *Do not touch the engine after stopping it. Risk of burns.*

IMPORTANT *Always stop the machine.*

- When moving between work areas.
- When driving on grass free surfaces.
- Close to an obstacle.
- Before adjusting the cutting height.
- Any time the grass catcher is removed or refitted.
- Any time the side discharge chute (if available) is removed or refitted.

6.6 AFTER USE (Fig.23.A/B/C/D)

1. Clean (par. 7.4).
2. If necessary, replace damaged components and tighten any slack screws and bolts.

IMPORTANT *Any time the machine is inactive or unattended:*

- Remove the spark plug cap (for models with manual start handgrip)(Fig.23.B/C).
- Press the tab and remove the permission key (for models with push-button electric start) (Fig.23.D).

7. MAINTENANCE

7.1 GENERAL INFORMATION

⚠ *The safety regulations to follow are described in chap. 2. Strictly comply with these instructions to avoid serious risks or hazards:*

⚠ *Before commencing any inspections, cleaning or maintenance/adjustments on the machine:*

- Stop the machine.
- Make sure that any moving component has stopped.
- Wait until the engine cools down.
- Remove the spark plug cap (Fig. 23.B).
- Remove the key (Fig.23.D) (for models with push-button electric start).
- Read the relevant instructions.
- Use suitable clothing, protective gloves and goggles.

7.2 ROUTINE MAINTENANCE

- The frequency and types of maintenance are summarised in the "Maintenance Table" (chapter 10).

IMPORTANT *Any maintenance and adjustment operations not described in this manual must be carried out by your Authorised Service Centre.*

7.2.1 Refuelling

Place the machine in a stable horizontal position on the ground.

⚠ Refuelling must be performed with the machine stopped and with the spark plug cap removed.

Refuel according to the methods and cautionary measures indicated in the owner's manual of the engine.

⚠ Machines with vertical storage possibility (chap. 8.1) have a tank that contains a fuel level indicator. Do not fill the tank above this level indicator (Fig.24.A).

IMPORTANT Clean any trace of leaked fuel. The warranty does not cover damages caused by the fuel to the plastic parts.

NOTE Fuel is perishable and should not remain in the tank for more than 30 days.

7.2.2 Check/top-up engine oil

Check/top-up the engine oil according to the methods and cautionary measures indicated in the owner's manual of the engine.

For a correct operation of the machine, regularly replace the engine oil, according to the indications in the owner's manual of the engine.

Make sure to have restored the oil level before using the machine again.

7.3 OCCASIONAL MAINTENANCE

7.3.1 Cutting means

⚠ All operations concerning cutting means (disassembly, sharpening, balancing, repair, reassembly and / or replacement) must be performed at an Authorised Service Centre.

⚠ Make sure damaged, misshapen or worn cutting means are replaced, together with the securing screws to preserve balance.

IMPORTANT Always use original cutting means bearing the code indicated in the "Technical Data" table.

7.4 CLEANING

Clean thoroughly following the instructions below every time it is used.

7.4.1 Cleaning the machine

- Always make sure the air intakes are free of debris.
- Do not use aggressive liquids to clean the chassis.
- To reduce the risk of fire, keep the engine free of grass, leaves residues or excessive grease.
- Wash the machine with water after each cutting work.

7.4.2 Cleaning the cutting means assembly

- Remove grass debris and mud accumulated inside the chassis.

Models without washing connection

- To access the lower part, tilt the machine from the side indicated in the engine's manual, following the relative instructions, making sure that the machine is stable before carrying out any intervention.

- **For side discharge:** remove the discharge chute (if mounted - par. 6.1.2d.).

To wash the internal part of the cutting means assembly, proceed as follows (Fig.25.A/B/C):

1. always stay behind the handle of the lawn mower;
2. start the engine.

If the painting of the internal side of the chassis comes off, take immediate action, by retouching the painting with anti-rust paint.

7.4.3 Cleaning the grass catcher (Fig.26.A/B)

Clean the grass catcher and leave it to dry.

7.5 BATTERY

- The battery is supplied for the models with push-button electric start. For instructions regarding the battery life, recharging, storage and maintenance, follow the instructions in the instructions manual of the engine.

8. STORAGE

When the machine is to be stored away:

1. Start the engine outdoors and leave it running at idle until it stops in order to consume all the fuel left in the carburettor;
2. clean the machine thoroughly (par. 7.4);
3. check the integrity of the machine;
4. store the machine:
 - in a dry place;
 - protected from inclement weather;
 - in a place out of children's reach;
 - making sure that keys or tools used for maintenance are removed.

8.1 VERTICAL STORAGE

- If necessary, some models (see the Technical Data Table) can be stored vertically (Fig.27).

⚠ Do not store the machine upright with the tank filled above the lowest mark of the fuel level indicator (Fig.24.A).

Proceed as follows:

1. Remove the spark plug cap (Fig.23.B) or remove the key (Fig.23.D) or the battery (for models with push-button electric start command).
2. Move the cutting height to the second lower position (see chapter 5.5);
3. Carefully fold the handle in closed position and tighten the levers (Fig.27);
4. Put the machine in vertical position and carefully fold the handle in closed position and tighten the levers (Fig.27);

⚠ Store the machine so as to avoid risk in the event of accidental contact with people, children or animals.

⚠ Do not attempt to store in vertical position machines that have not been designed for this purpose.

9. HANDLING AND TRANSPORTATION

Whenever the machine is to be handled, raised, transported or tilted you must:

- Stop the machine (par.6.5) until the moving parts come to a complete halt.
- Remove the spark plug cap (Fig.23.B) or remove the key (Fig.23.D) or the battery (for models with push-button electric start command).
- Wear heavy work gloves.
- Hold the machine in the points offering a safe grip, taking into account the weight and its division.
- Use an appropriate number of people for the weight of the machine and the characteristics of the vehicle or the place where it must be placed or collected.
- Make sure that machine movements do not cause damage or injuries.

When transporting the machine on a vehicle or trailer, always:

- Use an access ramp of suitable strength, width and length.
- Load the machine with the motor switched off and pushed by an adequate number of people.
- Lower the cutting means assembly (par 5.5).
- Position it so that it cannot cause a hazard for anybody.
- Fasten firmly to the device of transport using ropes or chains to prevent it from tipping over causing damage and fuel leaks.

.....
 ⚠ **Do not transport machines that can be stored in vertically in such an upright position.**

10. MAINTENANCE TABLE

Intervention	Frequency	Notes
MACHINE		
Check all fasteners ; Safety checks/check controls; Check the rear/lateral discharge guards; Check the grass catcher bag and lateral discharge chute; Check the cutting means.	Before use	par. 6.2.2
General cleaning and inspection; Checking for any damage to the machine. If necessary, contact the authorised service centre.	After each use	par. 7.4
Replacing the cutting means	-	par. 7.3.1 ***
ENGINE		
Checking/topping up fuel level; Check/top-up engine oil	Before use	par. 6.1.1 / 7.2.1 * / 7.2.2 *
Air filter check and cleaning; Spark plug contacts check and cleaning; Spark plug replacement; Charging the battery	*	* / par. 7.5 *

* Refer to the engine manual. *** Operation to be performed at the first signs of any malfunction

*** The operation must be carried out by your Dealer or a Authorised Service Centre

11. PROBLEM IDENTIFICATION

If problems persist after having performed the above operations, contact your dealer.

PROBLEM	PROBABLE CAUSE	SOLUTION
1. The engine does not start, does not keep running, operates irregularly or stops during operation	Incorrect starting procedure	Follow the instructions (see chap. 6.3).
	No oil or fuel in the engine.	Check the oil and fuel levels (see chap. 7.2.1 / 7.2.2).
	Dirty spark plug or incorrect electrode gap.	Check the spark plug (refer to the engine manual).
	Clogged air filter.	Clean and / or replace the filter (Refer to the engine manual).
	Carburation fault.	Contact your Authorised Service Centre
	The floating device may be blocked.	Refer to the engine manual and contact an Authorised Service Centre.
2. Engine flooding.	The manual start handgrip has been operated repeatedly with the starter engaged.	Refer to the engine manual.
	The manual start handgrip has been operated repeatedly with the spark plug cap removed.	Insert the spark plug cap and try to start the engine. (Refer to the engine manual).
3. The cut grass is no longer collected in the grass catcher.	The cutting means hit a foreign object.	Stop the engine and remove the spark plug cap. Check for any damage and contact an authorised service centre (section 7.3.1).
	The inner part of the chassis is soiled.	Clean the internal part of the chassis (par. 7.4.2).
4. Mowing is difficult.	The cutting means is not in good condition	Contact the Authorised Service Centre for the sharpening or replacement of the cutting means.
5. Excessive noise and/or vibration is experienced whilst working.	Damaged or loose parts The pin on the cutting means is out of its seat.	Stop the machine and disconnect the spark plug cable (Fig. 23.B). Check for any damage or loose parts. All checks, replacements or repairs should be carried out by your authorised service centre.
	Cutting means fittings are loose or the cutting means is damaged.	Stop the engine and remove the spark plug cap (Fig.23.B). Contact an authorised service centre (section 7.3.1).

12. ATTACHMENTS ON REQUEST

12.1 MULCHING KIT (Fig.28)

Finely chops the cut grass and leaves it on the lawn.



ÍNDICE

1. INFORMACIÓN GENERAL.....	1
2. NORMAS DE SEGURIDAD.....	1
3. CONOCER LA MÁQUINA.....	3
4. MONTAJE.....	4
5. MANDOS DE CONTROL.....	4
6. USO DE LA MÁQUINA.....	4
7. MANTENIMIENTO.....	5
8. ALMACENAMIENTO.....	6
9. DESPLAZAMIENTO Y TRANSPORTE.....	6
12. ACCESORIOS POR ENCARGO.....	7

1. INFORMACIÓN GENERAL

1.1 CÓMO LEER EL MANUAL

En el texto del manual, algunos párrafos que contienen información de especial importancia a fines de seguridad o de funcionamiento están destacados en modo diferente de acuerdo con el siguiente criterio:

NOTA O IMPORTANTE ofrece información u otros detalles relativos a lo descrito anteriormente, con la intención de no dañar la máquina ni causar daños.

El símbolo  señala un peligro. El incumplimiento de la advertencia comporta posibilidad de lesiones personales o a terceros y/o daños.

- Los párrafos marcados con un recuadro de puntos grises indican características opcionales que no están presentes en todos los modelos documentados en este manual. Verificar si la característica está presente en este modelo.

Todas las indicaciones "anterior" "posterior", "derecha" e "izquierda" hacen referencia a la posición del operador durante la conducción.

1.2 REFERENCIAS

1.2.1 Figuras

Las figuras en estas instrucciones están numeradas 1, 2, 3 y así sucesivamente.

Los componentes indicados en las figuras se indican con las letras A, B, C, y así sucesivamente.

Una referencia al componente C en la figura 2 se señala con la indicación: "Ver fig. 2.C" o simplemente "(Fig. 2.C)".

Las figuras son indicativas. Las piezas que realmente contiene la máquina pueden variar respecto a aquellas representadas.

1.2.2 Títulos

El manual está dividido en capítulos y párrafos. El título del párrafo "2.1 Preparación" es un subtítulo del capítulo "2.

Normas de seguridad". Las referencias a títulos o párrafos están señaladas con la abreviatura cap. o párr. y el número correspondiente. Ejemplo: "cap. 2" o "párr. 2.1"

2. NORMAS DE SEGURIDAD

2.1 PREPARACIÓN

 **Familiarizarse con los mandos y el uso apropiado de la máquina. Aprender a parar rápidamente el motor. El incumplimiento de las advertencias e instrucciones puede causar incendios y/o graves lesiones.**

- No permita el uso de la máquina a niños o personas que no estén debidamente familiarizados con las instrucciones. Las leyes locales pueden fijar una edad mínima para el usuario.
- No utilizar la máquina si el usuario estuviera cansado o se encontrase mal, o hubiese tomado fármacos, drogas, alcohol o sustancias nocivas para sus capacidades de reflejos y atención.
- No transportar niños u otros pasajeros.
- Recuerde que el operador o el usuario es el responsable por los accidentes y daños no previstos que pudieran ocasionarse a personas o a sus posesiones. El usuario es responsable de evaluar los riesgos potenciales del terreno sobre el cual debe trabajar, así como de tomar todas las precauciones necesarias para garantizar su seguridad y la de terceros, especialmente en pendientes, terrenos accidentados, resbaladizos o inestables.
- En caso de ceder o prestar la máquina a otras personas, asegúrese de que el usuario haya leído las instrucciones de uso del presente manual.

2.2 OPERACIONES PRELIMINARES

Equipos de protección individual (EPI)

- Usar indumentaria adecuada, calzado de trabajo resistente con suela antideslizante y pantalones largos. No accionar la máquina descalzo o con sandalias. Usar cascos de protección para los oídos.
- El uso de protecciones acústicas puede reducir la capacidad de percibir posibles advertencias (gritos o alarmas). Prestar máxima atención a lo que sucede alrededor del área de trabajo.
- Llevar guantes de trabajo en todas las situaciones de riesgo para las manos.
- No lleve bufandas, camisas, collares, pulseras, ropa con volantes o lazos, corbatas o accesorios colgantes o anchos que puedan engancharse en la máquina o en objetos y materiales presentes en el lugar de trabajo.
- Recójase el pelo largo adecuadamente.

Zona de trabajo / Máquina

- Inspeccionar a fondo toda la zona de trabajo y eliminar todo lo que podría lanzar la máquina o dañar el dispositivo de corte/órganos giratorios (piedras, ramas, alambres, huesos, etc.).

Motores de explosión: Combustible

 **PELIGRO!** El combustible es altamente inflamable.

- Conservar el carburante en especiales recipientes homologados para dicho uso, en lugares seguros, lejos de fuentes de calor o llamas libres.
- Dejar los contenedores sin hierba, hojas o grasa excesiva.
- No dejar los contenedores al alcance de los niños.
- No fumar durante el repostaje o el rellenado de carburante ni en ningún caso cuando se maneje el carburante.
- Repostar el carburante con un embudo y solo al aire libre.
- Evitar inhalar vapores del carburante.
- No añadir carburante ni quitar el tapón del depósito cuando el motor está funcionando o caliente.
- Abrir lentamente el tapón del depósito dejando salir gradualmente la presión interna.
- No acercarse a la boca del depósito para verificar el contenido.
- Si se derramara algo de combustible, no encender el motor, alejar la máquina del área del vertido y evitar provocar un

incendio, esperar que el combustible se haya evaporado y los vapores hayan desaparecido.

- Limpiar inmediatamente todo resto de carburante vertido en la máquina o en el terreno.
- Colocar y apretar bien los tapones del depósito y del contenedor del carburante.
- No poner en funcionamiento la máquina en un lugar donde se haya efectuado dicha operación; Arrancar el motor a una distancia de al menos 3 metros del lugar donde se ha efectuado el llenado del carburante.
- Evitar el contacto del carburante con la ropa y si esto sucediera, cambiarse la ropa antes de poner en marcha el motor.

2.3 DURANTE EL USO

Zona de trabajo

- No accionar el motor en ambientes cerrados donde pueden acumularse humos peligrosos de monóxido de carbono. Las operaciones de arranque se deben realizar al aire libre o en un lugar bien ventilado. Tener siempre presente que los gases del escape son tóxicos.
- Durante el arranque de la máquina no dirigir el silenciador ni los gases de escape hacia materiales inflamables.
- No use la máquina en ambientes con riesgo de explosión, en presencia de líquidos inflamables, gases o polvo. Las herramientas eléctricas generan chispas que pueden incendiar el polvo o los vapores.
- Trabajar solo con luz diurna o con una buena luz artificial y en condiciones de buena visibilidad.
- Mantener a las personas, niños y animales lejos de la zona de trabajo. Los niños deben ser vigilados por un adulto.
- Evitar trabajar sobre hierba mojada, bajo la lluvia y en situaciones con riesgo de tormentas, especialmente con probabilidad de relámpagos.
- Prestar especial atención a las irregularidades del terreno (cambios de rasante, cunetas), a las pendientes, a los peligros con frecuencia escondidos y a la presencia de posibles obstáculos que puedan limitar la visibilidad.
- Prestar mucha atención cerca de barrancos, acequias o diques. La máquina puede volcar si una rueda sobrepasa un borde o si el borde cede.
- Cortar en sentido transversal respecto a la pendiente y nunca en el sentido subida/bajada, prestando mucha atención a los cambios de dirección y que las ruedas no encuentren obstáculos (piedras, ramas, raíces, etc.) que puedan causar deslizamientos laterales o pérdidas de control de la máquina.
- Cuando se utiliza la máquina cerca de la carretera, prestar atención al tráfico.
- Para evitar el riesgo de incendio, no dejar la máquina con el motor caliente entre las hojas, la hierba seca u otro material inflamable.

Comportamientos

- Prestar atención cuando se realiza la operación de marcha atrás. Mirar atrás antes y durante la operación de marcha atrás para asegurarse de que no haya obstáculos.
- No se debe correr nunca, se debe caminar.
- Evitar que el cortacésped tire del usuario.
- Mantenga siempre las manos y los pies lejos del dispositivo de corte, tanto durante el arranque como durante el uso de la máquina.
- Atención: el elemento de corte sigue girando durante unos segundos incluso después de su desactivación o después del apagado del motor.
- Mantenerse siempre lejos de la abertura de descarga.
- No tocar las partes del motor porque se calientan durante el uso. Riesgo de quemaduras.

⚠ En el caso de roturas o accidentes durante el trabajo, parar inmediatamente el motor, alejar la máquina para no provocar otros daños; en el caso de accidentes con lesiones personales o a terceros, activar inmediatamente los procedimientos de primeros auxilios más adecuados para la situación y dirigirse a un Centro de salud para recibir atención. Retirar cuidadosamente los residuos que podrían causar daños o lesiones a personas o animales si no se les advirtiera.

Limitaciones para el uso

- No utilizar nunca la máquina con protecciones dañadas, ausentes o no posicionadas correctamente (bolsa de recogida, protección de descarga lateral, protección de descarga trasera).
- No utilice la máquina si los accesorios/herramientas no están instalados en los puntos previstos.
- No desconectar, desactivar, quitar ni manipular los sistemas de seguridad/microinterruptores presentes.
- No alterar las regulaciones del motor, ni exceder el máximo de revoluciones por minuto. Si el motor se hace funcionar a un número de revoluciones excesivo, aumenta el riesgo de lesiones personales.
- No someta la máquina a esfuerzos excesivos y no use una máquina pequeña para efectuar trabajos pesados; El uso de una máquina adecuada reduce los riesgos y mejora la calidad del trabajo.

2.4 MANTENIMIENTO, ALMACENAMIENTO Y TRANSPORTE

Efectuar un regular mantenimiento y un correcto almacenamiento preserva la seguridad de la máquina y el nivel de sus prestaciones.

Mantenimiento

- No utilizar la máquina con piezas desgastadas o dañadas. Las piezas averiadas o deterioradas deben ser sustituidas y jamás reparadas.
- Para reducir el riesgo de incendios, controlar regularmente que no haya pérdidas de aceite y/o carburante.
- Durante las operaciones de regulación de la máquina, prestar mucha atención para evitar que queden atrapados los dedos entre el dispositivo de corte y las partes fijas de la máquina.

⚠ El nivel de ruido y de vibraciones indicado en estas instrucciones son valores máximos de uso de la máquina. El uso de un elemento de corte desajustado, la excesiva velocidad de movimiento y la ausencia de mantenimiento influyen de manera significativa en las emisiones sonoras y en las vibraciones. Como consecuencia, es necesario adoptar medidas preventivas apropiadas para eliminar posibles daños debidos al ruido elevado y a los esfuerzos por vibraciones; llevar a cabo el mantenimiento de la máquina, usar auriculares anti-ruido y realizar pausas durante el trabajo.

Almacenamiento

- No guarde la máquina con el carburante en el depósito en un local donde los vapores del carburante pudieran alcanzar una llama, una chispa o una fuerte fuente de calor.
- Para reducir el riesgo de incendio, no dejar contenedores con materiales de desecho dentro de una habitación.

2.5 RESPETO DEL MEDIO AMBIENTE

La protección del ambiente debe ser un aspecto relevante y prioritario en el uso de la máquina, a beneficio de la convivencia civil y del ambiente en el que vivimos.

- Evitar causar molestias a los vecinos. Utilizar la máquina solo en horarios razonables (no por la mañana temprano o por la noche, cuando puede resultar molesto).

- Respetar minuciosamente las normas locales sobre la eliminación de embalajes, partes deterioradas o cualquier elemento con fuerte impacto ambiental; Estos residuos deben separarse y entregarse a los centros de recogida específicos que realizarán el reciclaje de los materiales.
- Respetar escrupulosamente las normas locales sobre la eliminación de los materiales de desecho.
- En el momento de deshacerse de la máquina, no la abandone en lugares donde pueda perjudicar el medio ambiente; contacte con un centro de recogida, según las normas locales vigentes.

3. CONOCER LA MÁQUINA

3.1 DESCRIPCIÓN MÁQUINA Y USO PREVISTO

Esta máquina es un cortacésped con operador de pie.

La máquina se compone esencialmente de un motor, que acciona un dispositivo de corte encerrado en un cárter, provisto de ruedas y de un mango.

El operador es capaz de conducir la máquina y de accionar los mandos principales manteniéndose siempre detrás del mango y, por lo tanto, a una distancia de seguridad del dispositivo de corte giratorio.

El alejamiento del operador de la máquina provoca la parada del motor y de la cuchilla en unos pocos segundos.

Uso previsto

Esta máquina ha sido diseñada y fabricada para el corte (y recogida) del césped de jardines y áreas verdes, cuya extensión depende de la capacidad de corte, con la presencia de un operador de pie.

En general esta máquina puede:

1. cortar la hierba y recogerla en la bolsa de recogida.
2. Cortar la hierba y descargarla en el suelo por la parte trasera (si está previsto).
3. Cortar la hierba y descargarla por el lateral (si está previsto).
4. Cortar la hierba, desmenuzarla y colocarla en el suelo (efecto "mulching" - si está previsto).

La utilización de accesorios especiales, previstos por el Fabricante como equipamiento original o adquirible de manera separada, permite efectuar este trabajo según varias modalidades operativas, ilustradas en este manual o en las instrucciones que acompañan a cada accesorio.

3.1.1 Uso inadecuado

Cualquier otro tipo de uso, no conforme con aquellos indicados, puede ser peligroso y causar daños a personas y/o cosas. Se considera uso inapropiado (entre otras cosas):

- transportar en la máquina a otras personas, niños o animales, pues podrían caerse y lesionarse gravemente o perjudicar la conducción segura.
- Usar la máquina para el propio transporte.
- Usar la máquina para arrastrar o empujar cargas.
- accionar el dispositivo de corte en los tramos sin hierba.
- Usar la máquina para recoger hojas o residuos.
- Usar la máquina para recortar setos o para el corte de vegetación no herbosa.
- Uso de la máquina por parte de más de una persona.

IMPORTANTE *El uso impropio de la máquina comporta la invalidación de la garantía y que el Fabricante declina toda responsabilidad, corriendo a cargo del usuario todos los gastos derivados de daños o lesiones propias o a terceros.*

3.1.2 Tipología de usuario

Esta máquina está destinada al uso por parte de consumidores, es decir, operadores no profesionales.

Esta máquina está destinada para uso no profesional.

IMPORTANTE *La máquina debe ser utilizada por un solo operador.*

3.2 SEÑALES DE SEGURIDAD

En la máquina aparecen diferentes símbolos (Fig.2.0). Su función es la de recordar al operador que debe utilizar la máquina con cuidado y atención. Significado de los símbolos:



Atención. Leer las instrucciones antes de utilizar la máquina.



Advertencia! No introducir las manos o los pies en el alojamiento del dispositivo de corte. Desconectar el capuchón de la bujía y leer las instrucciones antes de efectuar cualquier operación de mantenimiento o de reparación.



¡Peligro! Riesgo de expulsión de objetos. Mantener a las personas alejadas de la zona de trabajo durante el uso.



¡Peligro! Riesgo de cortes. Dispositivo de corte en movimiento. No introducir las manos o los pies en el alojamiento del dispositivo de corte.

IMPORTANTE *Las etiquetas adhesivas estropeadas o ilegibles deben sustituirse. Pedir nuevas etiquetas al centro de asistencia autorizado.*

3.3 ETIQUETA DE IDENTIFICACIÓN

La etiqueta de identificación indica los siguientes datos (Fig.1.0).

1. Nivel de potencia acústica.
2. Marca CE de conformidad.
3. Año de fabricación.
4. Tipo de máquina.
5. Número de matrícula.
6. Nombre y dirección del Fabricante.
7. Código del artículo.
8. Potencia nominal y velocidad máxima de funcionamiento del motor.
9. Peso en kg.

Transcribir los datos de identificación de la máquina en los espacios correspondientes de la etiqueta detrás de la portada.

IMPORTANTE *Utilizar los datos de identificación indicados en la etiqueta de identificación cada vez que se contacta con el taller autorizado.*

IMPORTANTE *El ejemplo de la declaración de conformidad se encuentra en las últimas páginas del manual.*

3.4 COMPONENTES PRINCIPALES (Fig.1)

- A. Chasis.
- B. Motor.
- C. Dispositivo de corte.
- D. Protección de descarga trasera.
- E. Protección de descarga lateral (si está prevista).
- F. Deflector de descarga lateral (si está previsto).
- G. Bolsa de recogida.
- H. Empuñadura.
- I. Palanca de freno motor / dispositivo de corte.
- J. Palanca de activación de la tracción.



Respetar estrictamente las indicaciones y las normas de seguridad descritas en el cap. 2.

4. MONTAJE

Algunos componentes de la máquina no se suministran ensamblados y deben armarse después de extraerlos del embalaje, respetando las siguientes instrucciones.

⚠ Efectuar el desembalaje y montaje sobre una superficie llana y firme, con un espacio suficiente para el movimiento de la máquina y de los embalajes. No utilizar la máquina antes de haber seguido todas las indicaciones de la sección "MONTAJE".

4.1 DESEMBALAJE (Fig.3.0)

1. Extraer de la caja todos los componentes no montados.
2. Extraer la máquina y eliminar la caja y los embalajes respetando las normativas locales.

4.2 MONTAJE DE LA EMPUÑADURA (Fig.4.A/B/C)

4.3 MONTAJE DE LA BOLSA (Fig.5,6,7)

5. MANDOS DE CONTROL

5.1 EMPUÑADURA DE ARRANQUE MANUAL (Fig.8.A)

5.2 MANDO DE ARRANQUE ELÉCTRICO DE PULSADOR (Fig.8.B)

5.3 PALANCA DEL FRENO MOTOR / DISPOSITIVO DE CORTE (Fig.9.A)

5.4 PALANCA DE ACTIVACIÓN DE LA TRACCIÓN (Fig.9.B)

IMPORTANTE Arrancar el motor siempre con la tracción desactivada.

IMPORTANTE No tire de la máquina hacia atrás con la tracción activada.

5.5 AJUSTE DE LA ALTURA DE CORTE

⚠ Ejecutar la operación con el dispositivo de corte parado.

- Ajuste (Véase Fig.10.A)

6. USO DE LA MÁQUINA

IMPORTANTE Para las instrucciones sobre el motor y la batería (si está prevista), consultar los manuales correspondiente.

6.1 OPERACIONES PRELIMINARES

Poner la máquina en posición horizontal y bien apoyada sobre el terreno.

6.1.1 Abastecimiento de aceite y gasolina

IMPORTANTE La máquina es suministrada sin aceite motor y carburante.

Antes de utilizar la máquina, repostar con carburante y aceite, véase manual de instrucciones del motor en los párr. 7.2.1/7.2.2.

6.1.2 Predisposición de la máquina al trabajo

NOTA Esta máquina permite cortar el césped de modos diferentes.

a. Predisposición para el corte y recogida de la hierba en la bolsa de recogida:

1. Para los modelos con descarga lateral: asegurarse de haber bajado la protección (Fig.11.A) y haber bloqueado la palanca de seguridad (Fig.11.B).
2. Colocar la bolsa de recogida (Fig.11.C).

b. Predisposición para el corte y la descarga trasera de la hierba en el piso:

1. Levantar la protección de descarga trasera (Fig.12.A) y montar el enganche (Fig.12.B).
2. En los modelos con posibilidad de descarga lateral: asegurarse de haber bajado la protección (Fig.12.C) y haber bloqueado la palanca de seguridad (Fig.12.D).
Para retirar el enganche: véase Fig.12.A/B.

c. Predisposición para el corte y el desmenuzamiento de la hierba (función "mulching"):

Elevar el sistema de seguridad de descarga posterior (Fig.13.A) e introducir la tapa deflectora (Fig.13.B) en la abertura de descarga manteniéndola ligeramente inclinada hacia la derecha; luego fijarla introduciendo los dos pernos (Fig.13.B.1) en los orificios previstos hasta que se desenganche.

En los modelos con posibilidad de descarga lateral: asegurarse de haber bajado la protección lateral (Fig.13.C/D) y bloquear la palanca de seguridad (Fig.13.D).

d. Predisposición para el corte y la descarga lateral de la hierba en el piso:

1. Elevar el sistema de seguridad de descarga posterior (Fig.14.A) e introducir la tapa deflectora (Fig.14.B) en la abertura de descarga manteniéndola ligeramente inclinada hacia la derecha; luego fijarla introduciendo los dos pernos (Fig.14.B.1) en los orificios previstos hasta que se desenganche.
2. Empujar levemente la palanca de seguridad (Fig.14.C) y levantar la protección de descarga lateral (Fig.14.D).
3. Colocar el deflector de descarga lateral (Fig.14.E).
4. Cerrar la protección de descarga lateral (Fig.14.D) de modo que el deflector de descarga lateral (Fig.14.E) quede bloqueado.
Para retirar el deflector de descarga lateral:
5. Empujar levemente la palanca de seguridad (Fig.14.C) y levantar la protección de descarga lateral (Fig.14.D).
6. Empujar el deflector de descarga lateral (Fig.14.E).

6.1.3 Ajuste de la inclinación de la empuñadura (Fig.15/16)

⚠ Ejecutar la operación con el dispositivo de corte parado.

6.2 CONTROLES DE SEGURIDAD

⚠ Efectuar siempre los controles de seguridad antes del uso.

6.2.1 Control de seguridad antes de cada uso

- Controlar el estado y el montaje de todos los componentes de la máquina;
- asegurarse de que todos los dispositivos de protección estén bien apretados;
- mantener limpia y seca toda la superficie de la máquina.

6.2.2 Test de funcionamiento de la máquina

Acción	Resultado
<ol style="list-style-type: none"> 1. Arrancar la máquina (párr. 6.3). 2. Soltar la palanca del freno motor / dispositivo de corte. 	<ol style="list-style-type: none"> 1. El dispositivo de corte debe moverse. 2. Las palancas deben volver de forma rápida y automática a la posición neutra, el motor se debe parar y el dispositivo de corte debe detenerse en unos segundos.
<ol style="list-style-type: none"> 1. Arrancar la máquina (párr. 6.3). 2. Accionar la palanca de tracción. 3. Soltar la palanca de tracción. 	<ol style="list-style-type: none"> 2. Las ruedas hacen que avance la máquina. 3. Las ruedas se paran y la máquina deja de avanzar.
Guía de prueba	Ninguna vibración anómala. Ningún sonido anómalo.

⚠ Si se obtiene un resultado diferente a los indicados en las tablas, ¡no utilice la máquina! Entregar la máquina a un centro de asistencia para los controles del caso y para la reparación.

6.3 ARRANQUE

NOTA Arrancar la máquina sobre una superficie plana y libre de obstáculos o hierba alta.

6.3.1 Modelos con empuñadura de arranque manual (Fig.17.A/B)

NOTA La palanca del freno motor / dispositivo de corte se debe mantener accionada para que no se detenga el motor.

6.3.2 Modelos con mando de arranque eléctrico de pulsador (Fig.18.A/B/C/D/E)

Introducir la batería suministrada en el correspondiente compartimento del motor (Fig.18.A); (seguir las indicaciones del manual de instrucciones del motor).
En algunos modelos está previsto un motor con batería integrada no extraíble (Fig.18.B).

NOTA La palanca del freno motor / dispositivo de corte se debe mantener accionada para que no se detenga el motor.

6.4 TRABAJO

IMPORTANTE Durante la actividad, mantener siempre una distancia de seguridad con respecto al dispositivo de corte, dada por la longitud de la empuñadura.

6.4.1 Corte de hierba

1. Iniciar el avance y el corte en la zona herbosa.
2. Adecuar la velocidad de avance y la altura de corte (párr. 5.5) al estado del césped (altura, densidad y humedad de la hierba).
3. Se aconseja efectuar los cortes siempre a la misma altura y en dos direcciones (Fig.20).



En el caso de "mulching" o descarga trasera de la hierba:

- No eliminar más de un tercio de la altura total de la hierba en una sola pasada (Fig.19).
- Mantener el chasis siempre limpio (párr. 7.4.2).

En el caso de descarga lateral: no descargar la hierba cortada en la parte del césped que aún se debe cortar.

6.4.2 Vaciado de la bolsa de recogida

En el caso de bolsa de recogida con dispositivo indicador del contenido:

 Arriba= vacío.  Abajo= lleno*.

*la bolsa de recogida está llena y hay que vaciarla.

Para retirar y vaciar la bolsa de recogida:

1. Esperar a que el dispositivo de corte se pare (Fig.21.A);
2. retirar la bolsa de recogida (Fig.21.B/C/D).

6.5 PARADA (Fig.22.A)

⚠ Después de parar la máquina, el dispositivo de corte tarda unos segundos en detenerse.

⚠ No tocar el motor después de apagar. Peligro de usiones.

IMPORTANTE Parar siempre la máquina:

- Durante los desplazamientos entre las zonas de trabajo.
- Al atravesar superficies no herbosas.
- Cerca de un obstáculo.
- Antes de regular la altura de corte.
- Cada vez que se quita y monta la bolsa de recogida.
- Cada vez que se quita y monta el deflector de la bolsa de recogida (si está previsto).

6.6 DESPUÉS DE USAR (Fig.23.A/B/C/D)

1. Efectuar la limpieza (párr. 7.4).
2. Si fuera necesario, sustituir los componentes dañados y apretar los tornillos y pernos que se hayan aflojado.

IMPORTANTE Quitar la llave de seguridad cada vez que se deje la máquina sin utilizar o sin vigilancia:

- Extraer el capuchón de la bujía (en los modelos con empuñadura de arranque manual) (Fig.23.B/C).
- Presionar la lengüeta y retirar la llave de habilitación (en los modelos con arranque eléctrico de pulsador) (Fig.23.D).

7. MANTENIMIENTO

7.1 INFORMACIÓN GENERAL

1. Las normas de seguridad están descritas en el cap.
2. Respetar estrictamente dichas indicaciones para evitar riesgos o peligros graves:

⚠ Antes de efectuar cualquier control, limpieza o intervención de mantenimiento/regulación de la máquina:

- Parar la máquina.
- Asegurarse de que todos los componentes en movimiento se detengan.
- Esperar a que se enfríe el motor.
- Desmontar el capuchón de la bujía (Fig.23.B).
- Retirar la llave (Fig.23.D) o la batería (en los modelos con mando de arranque eléctrico de pulsador).
- Leer las instrucciones correspondientes.
- Llevar puesta indumentaria adecuada, guantes de trabajo y gafas de protección.

7.2 MANTENIMIENTO ORDINARIO

- Las frecuencias y los tipos de intervención se resumen en la "Tabla de mantenimientos" (cap. 10).

IMPORTANTE Todas las operaciones de mantenimiento y regulación no descritas en este manual deben ser efectuadas por su Distribuidor o por un Centro especializado.

7.2.1 Repostaje de combustible

Poner la máquina en posición horizontal y bien apoyada sobre el terreno.

⚠ Repostar el combustible con la máquina detenida y con el capuchón de la bujía desmontado.

repostar con combustible según las modalidades y precauciones indicadas en el manual de instrucciones del motor.

⚠ Las máquinas que se pueden almacenar verticalmente (cap. 8.1) tienen un depósito que contiene un indicador de nivel de combustible. No rellenar el depósito superando el indicador de nivel (Fig.24.A).

IMPORTANTE Limpiar la gasolina si se ha derramado. La garantía no cubre los daños causados por la gasolina sobre las partes plásticas.

NOTA El carburante es deteriorable y no puede permanecer en el depósito durante un periodo superior a 30 días.

7.2.2 Control / llenado aceite motor

Controlar/repostar con aceite motor según las modalidades y precauciones indicadas en el manual de instrucciones del motor.

Para que la máquina funcione correctamente, sustituir periódicamente el aceite del motor según las indicaciones del Manual de Instrucciones del motor.

Asegurarse de haber restablecido el nivel de aceite antes de usar nuevamente la máquina.

7.3 MANTENIMIENTO EXTRAORDINARIO

7.3.1 Dispositivo de corte

⚠ Todas las operaciones sobre los dispositivos de corte (desmontaje, afilado, equilibrado, reparación, montaje y/o sustitución) deben ser realizadas en un Centro Especializado.

⚠ Sustituir siempre el dispositivo de corte dañado, doblado o desgastado, junto con los tornillos, para mantener el equilibrio.

IMPORTANTE Utilizar los dispositivos de corte originales con la indicación del código en la tabla "Datos Técnicos".

7.4 LIMPIEZA

Después de cada uso, efectuar la limpieza ateniéndose a las siguientes instrucciones.

7.4.1 Limpieza de la máquina

- Verificar siempre que las tomas de aire estén libres de residuos.
- No usar líquidos agresivos para limpiar el chasis.
- Para reducir el riesgo de incendio, mantener el motor limpio de residuos de hierbas, hojas y grasa excesiva.
- Lavar la máquina con agua después de cada corte.

7.4.2 Limpieza del grupo dispositivo de corte

- Extraer los restos de hierba y el fango acumulados en el interior del chasis.

Modelos sin conexión de lavado

- Para acceder a la parte inferior, inclinar la máquina del lado indicado en el manual del motor, respetando las instrucciones correspondientes asegurándose de la estabilidad de la máquina antes de realizar cada intervención.

• En el caso de descarga lateral: retirar el deflector de descarga (si está montado - párr. 6.1.2d.).

Para el lavado interno del conjunto dispositivo de corte, proceder del siguiente modo (Fig.25.A/B/C):

1. situarse siempre detrás de la empuñadura del cortacésped;
2. arrancar el motor.

Si la pintura de la parte interna del chasis se desprende, retocar de inmediato con una pintura antioxígeno.

7.4.3 Limpieza de la bolsa (Fig.26.A/B)

Limpiar la bolsa y dejarla secar.

7.5 BATERÍA

- La batería se suministra para los modelos con mando de arranque eléctrico de pulsador. Para las instrucciones sobre la autonomía, la recarga, el almacenamiento y el mantenimiento de la batería, seguir las instrucciones del manual de instrucciones del motor.

8. ALMACENAMIENTO

Cuando la máquina debe ser almacenada:

1. poner en marcha el motor en un lugar ventilado y mantenerlo en ralentí hasta que se detenga, para que consuma todo el combustible que pudiera haber quedado en el carburador.
2. limpiar perfectamente la máquina (párr. 7.4);
3. controlar el estado de la máquina;
4. Almacenamiento de la máquina:
 - En un lugar seco;
 - Protegido de la intemperie;
 - Fuera del alcance de los niños;
 - Asegurarse de haber quitado las llaves y retirado las herramientas usadas en el mantenimiento.

8.1 ALMACENAMIENTO VERTICAL

- En caso de necesidad, algunos modelos (véase Tabla de Datos Técnicos) se pueden almacenar en posición vertical (Fig.27).

⚠ No almacenar la máquina en posición vertical con el depósito lleno por encima del fondo del indicador de nivel de combustible (Fig.24.A).

- Proceder de la siguiente manera:
- 1. Desmontar el capuchón de la bujía (Fig.23.B), retirar la llave (Fig.23.D) o la batería (en los modelos con mando de arranque eléctrico de pulsador).
- 2. Llevar la altura de corte a la segunda posición más baja (véase cap. 5.5);
- 3. Doblar la empuñadura a la posición cerrada y apretar las palancas (Fig.27);
- 4. Colocar la máquina en posición vertical, con la empuñadura en posición cerrada y apretar las palancas (Fig.27);
- **⚠ Colocar la máquina de modo que no constituya un peligro en caso de contacto, incluso accidental o, con personas o animales.**
- **⚠ No tratar de almacenar en posición vertical las máquinas que no han sido diseñadas para ello.**

9. DESPLAZAMIENTO Y TRANSPORTE

Cada vez que sea necesario desplazar, levantar o transportar o inclinar la máquina:

- Detener la máquina (párr. 6.5) hasta que se detengan las piezas en movimiento.
- Desmontar el capuchón de la bujía (Fig.23.B), retirar la llave (Fig.23.D) o la batería (en los modelos con mando de arranque eléctrico de pulsador).
- Usar guantes de trabajo recios.
- Agarrar la máquina desde los puntos que ofrezcan una sujeción segura, teniendo en cuenta el peso y la distribución.
- Emplear una cantidad de personas adecuada al peso de la máquina.
- Asegurarse de que el desplazamiento de la máquina no cause daños o lesiones.

Cuando se transporta la máquina con un medio de transporte o remolque, es necesario:

- Utilizar rampas de acceso de resistencia, ancho y longitud adecuadas.
- Cargar la máquina con el motor apagado, empujando y usando un número adecuado de personas.
- Bajar el grupo dispositivo de corte (párr. 5.5).
- Colocarla de manera que no sea un peligro para nadie.
- Bloquearla firmemente al medio de transporte mediante cables o cadenas para evitar el vuelco con posible daño o pérdida de carburante.

⚠ No transportar en posición vertical las máquinas que se pueden almacenar verticalmente.

10. TABLA DE MANTENIMIENTOS

Intervención	Periodicidad	Notas
MÁQUINA		
Control de todas las fijaciones; controles de seguridad / control de los mandos; control de las protecciones de descarga trasera / descarga lateral; control de la bolsa de recogida, deflector de descarga lateral; control del dispositivo de corte.	Antes de usar	párr. 6.2.2
Limpieza general y control; Control de posibles daños presentes en la máquina. Si es necesario, contactar con el Centro de asistencia autorizado.	Después de cada uso	párr. 7.4
Sustitución dispositivo de corte	-	párr. 7.3.1 ***
MOTOR		
Control/repostaje del nivel de combustible; Control / llenado aceite motor	Antes de usar	párr. 6.1.1 / 7.2.1 * / 7.2.2 *
Control y limpieza del filtro del aire; Control y limpieza contactos bujía; Sustitución de la bujía; Carga de la batería	*	* / párr. 7.5 *

* Consultar el manual del motor. ** Operación que debe realizarse tras las primeras señales de error en el funcionamiento

*** Operación que debe ser efectuada por vuestro Revendedor o por un Centro especializado

11. IDENTIFICACIÓN DE PROBLEMAS

Si los problemas perduran después de haber aplicado las soluciones descritas, contactar con su Distribuidor.		
PROBLEMA	POSIBLE CAUSA	SOLUCIÓN
1. El motor no arranca, no se mantiene en funcionamiento, tiene un funcionamiento irregular o se detiene durante el trabajo.	Procedimiento de arranque incorrecto.	Seguir las instrucciones (ver cap. 6.3).
	Falta aceite o gasolina en el motor.	Controlar los niveles de aceite y de gasolina (véase cap. 7.2.1 / 7.2.2).
	Bujía sucia o distancia incorrecta entre los electrodos.	Controlar la bujía (Consultar el manual del motor).
	Filtro del aire obstruido.	Limpiar y/o sustituir el filtro (Consultar el manual del motor).
	Problemas de carburación.	Contactar con el Centro de asistencia autorizado.
	El flotador puede estar bloqueado.	Consultar el manual del motor y contactar con un centro de asistencia autorizado.
2. El motor se ahoga.	La empuñadura de arranque manual ha sido accionada varias veces con el estérter activado.	Consultar el manual del motor.
	La empuñadura de arranque manual ha sido accionada varias veces con el capuchón de la bujía desmontado.	Colocar el capuchón de la bujía e intentar encender el motor. (Consultar el manual del motor).
3. La hierba cortada ya no se recoge en la bolsa de recogida.	El dispositivo de corte golpeó un cuerpo extraño y sufrió un golpe.	Detener el motor y desmontar el capuchón de la bujía. Controlar eventuales daños y Contactar con un Centro de Asistencia (párr. 7.3.1).
	El interior del chasis está sucio.	Limpiar el interior del chasis (párr. 7.4.2).
4. La hierba se corta con dificultad.	El dispositivo de corte no está en buen estado.	Contactar con un Centro de Asistencia para el afilado o la posible sustitución del dispositivo de corte.
5. Se escuchan ruidos y/o se sienten vibraciones excesivas durante el trabajo.	Daños o partes flojas. El enganche del dispositivo de corte se ha salido de su posición.	Detener la máquina y desconectar el cable de la bujía (Fig.23.B). Controlar posibles daños o partes flojas. Realizar los controles, sustituciones o reparaciones en un Centro de asistencia autorizado.
	Fijación del dispositivo de corte suelto o dispositivo de corte dañado.	Detener el motor y desmontar el capuchón de la bujía (Fig.23.B). Contactar con un Centro de Asistencia (párr. 7.3.1).

12. ACCESORIOS POR ENCARGO

12.1 KIT PARA MULCHING (Fig.28)

Desmenuza finamente el césped cortado y lo deja en el prado.



SISUKORD

1. ÜLDANDMED	1
2. OHUTUSNÕUDED	1
3. MASINAGA TUTVUMINE	2
4. KOKKUPANEK	3
5. JUHTSEADMED	4
6. MASINA KASUTAMINE	4
7. HOOLDUS	5
8. LADUSTAMINE	6
9. KÄSITSEMINE JA TRANSPORT	7
12. TELLITAVAD LISASEADMED	8

1. ÜLDANDMED

1.1 KUIDAS KASUTUSJUHENDIT LUGEDA

Kasutusjuhendis on tööohutuse või kasutamise seisukohalt olulisemad punktid järgmise kriteeriumi alusel esile toodud:

TÄHELEPANU VÕI TÄHTIS *sisaldab täpsustusi või uusi elemente varem kirjutatu juurde, mille eesmärk on kaitsta masinat kahjustuste või kahjude tekitamise eest.*

See sümbol tähistab ohtu. Hoiatuse eiramine võib põhjustada inimvigastusi endale ja teistele ja/või rahalisi kahjusi.

- * Punktid, mis on tähistatud hallide täppidega kontuuriga
- * ruuduga, näitavad võimalikke omadusi, mida kõikidel
- * käesolevas juhendis kirjeldatud mudelitel ei pruugi olla.
- * Kontrollige, kas teie mudelil on need omadused olemas.

Kõik tähistused "eesmine", "tagumine", "parem" ja "vasak" on määratletud juhi asukohast näoga sõidusuunas.

1.2 VIITED

1.2.1 Joonised

Käesoleva kasutusjuhendi joonised on nummerdatud 1,2,3 ja nii edasi.

Joonistel kujutatud komponendid on tähistatud tähtedega A,B,C, ja nii edasi.

Viide komponendile C joonisel 2 märgitakse tekstiga: „Vt joon. 2.C” või lihtsalt "(Joon. 2.C)".

Joonised on näitlikud. Tegelikud osad võivad joonistel kujutatutest erineda.

1.2.2 Pealkirjad

Kasutusjuhend on jagatud peatükkideks ja punktideks.

Punkti "2.1. Väljaõpe" pealkiri on punkti 2 alapealkiri. "2. Ohutusnõuded". Viited pealkirjadele või punktidele on tähistatud lühendiga ptk või p ja vastava numbriga. Näiteks: "ptk. 2" o "par. 2.1"

2. OHUTUSNÕUDED

2.1 VÄLJAÕPE

Õppige juhtimiseadmete ja masina otstarbekohast kasutamist tundma. Õppige mootorit kiiresti seiskama. Hoiatuste ja kasutusjuhendite eiramine võib põhjustada tuleohtu ja/või tõsisid vigastusi.

- Ärge kunagi lubage masinat kasutada lastel või inimestel, kes ei ole juhistega vajalikul määral tutvunud. Kohalikud nõuded võivad seada piiranguid kasutaja vanusele.

- Ärge kasutage kunagi masinat, kui kasutaja on väsinud või haige või on tarvitanud ravimeid, uimasteid, alkoholi või aineid, mis mõjuvad kahjulikult tema reageerimisvõimele ja tähelepanule.
- Keelatud on vedada lapsi või teisi reisijaid.
- Pidage meeles, et seadmega töötaja või selle kasutaja vastutab õnnetuste ja kahjustuste eest, mis võivad tekkida teistele inimestele või nende omandile. Kasutaja vastutusalas on hinnata töökohta võimalikke ohtusid ja võtta kõik vajalikud ettevaatusabinõud enda ja teiste ohutuse tagamiseks, eriti nõlvadel, konarlikul, libedal või ebastabiilsel pinnal.
- Kui soovite masina anda või laenata teistele, veenduda, et kasutaja tutvuks käesolevas kasutusjuhendis olevate instruksioonidega.

2.2 ETTEVALMISTUS

Isikukaitsevahendid

- Kandke sobivaid riideid, libisemiskindla tallaga tööjalgatseid ja pikki pükse. Ärge juhtige masinat paljajalu või lahtistes sandaalides. Kandke kuulmise kaitseks kõrvaklappe.
- Kuulmiskaitsevahendite kasutamine vähendab ka suutlikust kuulda hoiatusi (hüüdu või häiret). Olge tähelepanelik tööala vahetus läheduses toimuva suhtes.
- Kandke sobivaid riideid ja töökindaid kõigis kätele ohtlikes situatsioonides.
- Ei tohi kanda sülle, särke, keesid, käevõrusid, hõljuvaid riideid, paelu või lipse ja muid rippuvaid või laiu lisandeid, mis võiksid takerduda masinasse või tööpiirkonnas olevatesse esemetesse ja materjalidesse.
- Siduge pikad juuksed kokku.

Tööala / Masin

- Vaadake tööala hoolikalt üle ja korjake kokku kõik, mis võiks masinal alt eemale paiskuda ning löikeseadet või liikuvaid masinaosi kahjustada (kivid, oksad, traat, luud, jne.).

Sisepõlemismootorid: kütus

OHT! Kütus on väga tuleohtlik.

- Säilitada kütust selleks ettenähtud kütuseanumates kindlas kohas, eemal kuumalikestest ja lahtisest tulest.
- Hoidke anumad puhtad heinajääkidest, lehtedest ja liigestest määrdest.
- Anumaid ei tohi jätta laste käeulatusse.
- Kütuse tankimise ja käsitlemise ajal ei tohi suitsetada.
- Kütuse valamiseks kasutage lehrtrit, valage lageda taeva all.
- Ärge hingake kütuseaure sisse.
- Ärge valage kütust ega võtke ära mahuti korki, kui mootor käib või on soe;
- Avada aeglaselt mahuti kork lastes aeglaselt välja sisemine rõhk.
- Ärge valgustage sisu kontrollimiseks mahuti ava tulega.
- Kütuse lekke korral ärge püüdke samas kohas mootorit käivitada, viige masin sellest piirkonnast eemale ja hoiduge tekitamast süüteallikaid, kuni kütus on aurustunud ja kütuseaurud on laiali läinud.
- Puhastada kohe kõik kütusejäljed masinalt või maapinnalt.
- Panna alati tagasi ja sulgeda kindlalt mahuti ja kütuseanuma korgid.

- Ärge käivitage masinat kohas, kus seda tangiti; mootor tuleb käivitada vähemalt 3 meetri kaugusel kohast, kus tangiti kütust.
- Vältige kütuse minemist riieatele, vastupidisel juhul vaheta-ge riided enne masina käivitamist.

2.3 KASUTAMISE AJAL

Tööala

- Masinat ei tohi käivitada siseruumides, kus ohtlik vingugaas võiks koguneda. Masinat tohib käivitada vabas õhus või hästi õhutatud kohas. Pidage meeles, et heitgaasid on mürgised.
- Masina käivitamise ajal ei tohi summuti ja heitgaasid olla suunatud tuleohtlike materjalide poole.
- Masinat ei tohi kasutada plahvatusohtlikus keskkonnas, tuleohtlike vedelike, gaaside või tolmü läheduses. Elektrilised tööriistad tekitavad sädemeid, mis võivad tolmü või auru süüdata.
- Töötage ainult päeavalguses või heas kunstvalguses ja hea nähtavuse juures.
- Hoidke inimesed, lapsed ja loomad tööalalt eemale. Lapsi peab valvama mõni teine täiskasvanu.
- Vältige märja rohu, vihma või tormiohuga töötamist, eriti äikesu võimaluse korral.
- Olge eriti tähelepanelik maapinna ebatasasuste (kraavid, rentsliid), kallakute ja peidetud ohtude suhtes ning pöörake tähelepanu takistusele, mis võivad piirata nähtavust.
- Pöörata tähelepanu järsakute, kraavide või piirete ääres. Masin võib ümber minna, kui üks ratas läheb üle serva või kui serv variseb.
- Liikuge töötades kallakuga risti ja mitte kunagi üles/alla suunas, olge pöörates ettevaatlik ja vaadake, et rattad ei läheks vastu takistusi (kivid, oksad, juured, jne.), millega võiks kaasnedna külgsuunas libisemine või kontrolli kaotamine masina üle.
- Kui masinat kasutatakse tee lähedal, pöörake tähelepanu liiklusele.
- Tuleohu vältimiseks ärge jätke masinat kuumu mootoriga lehtede, kuiva rohu ega muu tuleohtliku materjali peale.

Toimimisviis

- Olge tagurdamisel ettevaatlik. Enne tagurdamist ja tagurdamise ajal vaadake alati seljataha veendumaks, et seal ei ole takistusi.
- Ärge kunagi jookske, vaid kõndige.
- Vältige enda vedamist muruniitja poolt.
- Hoidke käed ja jalad nii käivitamise kui masina kasutamise ajal lõikeseadmest eemal.
- Tähelepanu: lõikeelement pöörleb veel paar sekundit ka pärast välja lülitamist ja mootori seiskamist.
- Hoidke väljalaskeavast eemal.
- Ärge puudutage kasutamise ajal mootori osi, sest need on kuumenevad. Põletusohu.

⚠ Purunemise või õnnetuste puhul töötamise ajal peatage koheselt mootor ja eemaldage masin nii, et see ei põhjustaks lisakahjustusi; kui vigu olete saanud teie või teised inimesed, alustage kohe olukorrale vastava esmaabi andmist ja pöörduge vajaliku ravi saamiseks tervishoiuasutusse. Eemaldage hoolikalt võimalikud jäägid, mis võiksid põhjustada tähelepanuta jäämise korral kahjustusi või vigastusi inimestele või loomadele.

Kasutuspiirangud

- Ärge kunagi kasutage masinat, kui selle kaitsmed on kahjustatud, puudu või valesti kinnitatud (kogumiskorv, külgmise väljalaske kaitsmed, tagumise väljalaske kaitsmed).
- Masinat ei tohi kasutada, kui selle lisaseadmed/vahendid ei ole paigaldatud ettenähtud punktidesse.

- Masina ohutussüsteeme ei tohi eemaldada, välja lülitada, välisistada ega manipuleerida.
- Ärge muutke mootori seadistust ega tõstke mootori pööreid. Mootori töötamine kõrgendatud pööratel suurendab inimvigastuse ohtu.
- Masinat ei tohi ülemääraselt pingutada ega liiga väikest masinat kasutada liiga raskete tööde tegemiseks; Sobiva masina kasutamine vähendab riske ja parandab töö kvaliteeti.

2.4 HOOLDAMINE, LADUSTAMINE JA TEISALDAMINE

Regulaarne hooldamine ja õige ladustamine tagab masina ohutuse ja jõudluse.

Hooldamine

- Ei tohi kasutada kulunud või kahjustunud osadega masinat. Vigadega või kahjustatud osad tuleb välja vahetada ning mitte kunagi parandada.
- Põlenguohu vältimiseks kontrollige regulaarselt masinat õli ja/või kütuseleketes suhtes.
- Masina reguleerimistõid tehes tuleb olla ettevaatlik vältimaks sõrmede jäämist liikuva lõikeseadme ja masina liikumatute osade vahele.

⚠ Antud kasutusjuhendis toodud müra- ja vibratsiooni- tase on masina kasutamise maksimumnäitajad. Tasakaalust väljas lõikeseadme kasutamine, liigne liikumiskihirus, hoolduse puudumine mõjutavad märkimisväärselt müra ja vibratsiooni. Seetõttu on vajalik tarvitusele võtta ennetava meetmed, et hoida ära kõrgest mürast ja vibratsiooni survest põhjustatud kahjustused; tegeleda masina hooldusega, kanda müravastaseid kõrvaklappe, teha töö ajal pausa.

Ladustamine

- Ärge hoidke masinat, mille mahutis on kütust, ruumis, kus kütuseaurud võiksid jõuda leegini, sädemeni või kuumaallikani.
- Tuleohu vältimiseks ei tohi jätta anumaid tekkinud jääkmaterjalidega siseruumi.

2.5 KESKKONNAKAITSE

Keskonnakaitse peab masina kasutamisel olema oluline ja eelistatud aspekt kaitsmaks meie tsiviilse koostöö ja keskkonna huve.

- Vältige naabrite häirimist. Kasutada masinat ainult mõistlikel kellaaegadel (mitte varahommikul või hilisõhtul, kui see võiks inimesi segada).
- Järgige kohalike jäätmeäritlusnõudeid, mis puudutavad pakendite, kahjustatud osade ja muu keskkonnaohtliku kõrvaldamist; neid jääke ei tohi visata tavaprügi hulka, vaid need tuleb eraldada ja viia kogumiskeskustesse, kus materjalid ümber töödeldakse.
- Pidage jäätmematerjalidest vabanemisel kinni kohalikest määrustest.
- Kui masin kasutusest kõrvaldatakse, ärge visake seda loodusesse, vaid viige see vastavalt kohalikele kehtivatele normidele jäätmeäritluspunkti.

3. MASINAGA TUTVUMINE

3.1 MASINA KIRJELDUS JA ETTENÄHTUD KASUTUSOTSTARVE

Masin on muruniiduk, mille kasutaja seisab püsti.

Masin koosneb mootorist, mis käivitab korpusega kaetud lõikeseadme, ratasest ja juhttraust.

Kasutaja saab juhtida masinat ja käivitada põhilisi juhtimis- seadmeid, jäädes alati juhttraua taha ja seega ohutusse kaugusesse pöörlevast lõikeseadmest.

Kasutaja määrab kaugenemisel peatuvad mootor ja pöörleva seade paari sekundi jooksul.

Ettenähtud kasutus

Masin on ette nähtud rohu niitmiseks (ja kogumiseks) aedades ja rohuiniitidel ja selle mõõdud on proportsionaalsed lõikeulatusega ning seda juhib selle taga kõndiv operaator;

Masin on suuteline:

1. Niitke muru ja koguge seda kogumiskorvi.
2. Niitke muru ja jätkke see tagumise osa kaudu maapinnale (kui on saadaval).
3. Niitke muru ja jätkke see lateraalselt maapinnale (kui on saadaval).
4. Niitke muru, purustage see ja jätkke see maapinnale (multšimise efekt - kui on saadaval).

Eriliste lisaseadmete, mis on tootja poolt ette nähtud kui originaalvarustus või eraldi ostetav, kasutamine võimaldab teostada antud tööd erineval moel, mida on kirjeldatud antud kasutusjuhendis või juhendites, mis saadavad eraldi iga lisaseadet.

3.1.1 Ebaõige kasutus

Mistahes muu ülalnimetatust erinev kasutus võib osutada ohtlikuks ja kahjulikuks inimestele ja/või esemetele.

Ebaõige kasutuse alla käivad (näiteks, aga mitte ainult):

- Vedada masinal teisi inimesi, lapsi ja loomi, sest nad võivad kukkuda ja saada raskelt vigastada ning võivad juhil takistada ohutut juhtimist;
- Lasta ennat masinal vedada.
- Masina kasutamine koormuste vedamiseks või lükkamiseks;
- Lõikeeadme kasutamine muudel pindadel kui murul;
- Masina kasutamine lehtede või prügi kogumiseks;
- Masina kasutamine hekkide pügamiseks või rohost erineva taimeistiku niitmiseks;
- masina kasutamine rohkem kui ühe inimese poolt.

TÄHTIS Masina ebaõige kasutus toob kaasa garantii katkemise ja igasuguse ehitajapoolse vastutuse äralangemise, jättes kasutajale täita kõik kohustused, mis tulenevad endale või teistele isikutele tekitatud kahjust või vigastustest.

3.1.2 Kasutaja tüüp

Masin on ette nähtud kasutamiseks tarbijatele, see tähendab mitteprofessionaalsetele operaatoritele.

Masin on ette nähtud harrastuskasutuseks.

TÄHTIS Masinat tohib korraga kasutada ainult üks inimene.

3.2 OHUTUSMÄRGISTUS

Masina peal on kujutatud mitmesugused sümbolid (jn.2.0). Nende eesmärgiks on meenutada kasutajale juhiseid, mida tuleb tähelepanelikult ja piisava ettevaatlikkusega järgida. Sümbolite tähendus:



Tähelepanu.. Lugege juhendeid enne masina kasutamist



Hoiatus!Ärge pange käsi või jalgu lõikeeadme korpusesse. Enne mis tahes hooldus- või parandustööde tegemist eemaldage küünlakork ja lugege juhiseid.



Oht! Esemete väljapaiskumise oht. Masina kasutamise ajal hoida kõrvalised isikud tööpiirkonnast eemal.



Ohtlik! Lõikeoht. Liikuv lõikeeadme. Ärge pange käsi või jalgu lõikeeadme korpusesse.

TÄHTIS Vahetage kulunud või loetamatud kleeibised välja. Tellige asendussildid volitatud teenindusest.

3.3 ANDMESILT

Masina andmesildil on järgmised andmed (jn.1.0).

1. Müravõimsuse tase.
2. CE Vastavusmärgistus.
3. Tootmisaasta.
4. Masina tüüp.
5. Seerianumber.
6. Tootja nimi ja aadress.
7. Artikli kood.
8. Nimivõimsus ja mootori maksimaalne töökiirus
9. Kaal kilogrammides.

Kirjutage masina identifitseerimisandmed kaane tagaküljel olevale sildile.

TÄHTIS Iga kord, kui võtate ühendust klienditeenindusega, kasutage masina identifitseerimiseks andmeid andmesildilt.

TÄHTIS Vastavusdeklaratsiooni näidis asub kasutusjuhendi lõpus.

3.4 PÕHIKOMPONENDID (Joon.1)

- A. Šassii
- B. Mootor.
- C. Lõikeeadme.
- D. Tagumine väljalaske kaitsmed.
- E. Külgmise väljaviskekanali kaitsmed (kui on varustuses).
- F. Külgmise väljaviskekanal (kui on varustuses).
- G. Kogumiskorv.
- H. Juhtraud.
- I. Mootori pidurihoob/lõikeeadme.
- J. Juhi haakekang.

⚠️ Järgige hoolikalt juhiseid ja ohutusnõudeid, mida on kirjeldatud 2. ptk.

4. PAIGALDAMINE

Mõningad masina komponendid tehases jätetud monteerimata ning need tuleb masina külge monteerida pärast pakendi eemaldamist, järgides allolevaid instruksioone.

⚠️ Valige lahti pakkimiseks ja monteerimiseks tasane ja kindel koht, kus on piisavalt ruumi masina ja selle pakendi liigutamiseks. Masinat ei tohi kasutada enne peatükis "MONTEERIMINE" toodud juhiste lõpule viimist.

4.1 LAHTIPAKKIMINE (Joon.3.0)

1. Võtke kõik pealemonteerimata komponendid kastist välja.
2. Võtke masin välja ja kõrvaldage kast ja pakendid vastavalt kohalikele eeskirjadele.

4.2 JUHTRAUA MONTEERIMINE (Joon.4.A/B/C)

4.3 KOGUMISKORVI KOKKUMONTEERIMINE (Joon.5,6,7)

5. JUHTSEADMED

5.1 MANUAALSE KÄIVITUSE KÄEPIDE (Joon.8.A)

5.2 ELEKTRILISE KÄIVITAMISE KÄSKLUS (Joon.8.B)

5.3 MOOTORI PIDURIHOOB/LÕIKESEADE. (Joon.9.A)

5.4 EDASIVEO HOOB (Joon.9.B)

TÄHTIS Mootori võib käivitada vaid siis, kui ajam on VÄLJAS.

TÄHTIS Vältige masina tagurpidi liikumist, kui ajam on SEES

5.5 NIITMISKÕRGUSE REGULEERIMINE

⚠ Toimingu ajal ei tohi lõikeseade liikuda.

• Reguleerimine (Vt. Joon.10.A)

6. MASINA KASUTAMINE

TÄHTIS Mootori ja aku (kui on komplektis) instruksioone vaadake vastavatest kasutusjuhenditest

6.1 ETTEVALMISTUS

Seedke masin hästi toestatult ja horisontaalses asendis maapinnale.

6.1.1 Õli ja bensiini lisamine

TÄHTIS Masin tarnitakse ilma mootoriõli või kütuseta.

Enne masina kasutamist lisage kütust ning õli; vaadake mootori kasutusjuhendit, ptk. 7.2.1/7.2.2.

6.1.2 Masina tööks ettevalmistamine

MÄRKUS Selle masinaga on võimalik muru niita mitmel erineval moel;

a. Muru niitmise ja kogumiskorvi kogumise ettevalmistamine:

1. Külgmise väljalaskega mudelid. veenduge, et külgmise kaitse (Joon 11.A) oleks langetatud ja ohutushoovaga (Joon 11.B) lukustatud.
2. Sisestage kogumiskorv (Joon.11.C).

b. Ettevalmistused muru niitmiseks ja muru väljutamiseks maapinnale tagantpoolt:

1. Tõstke tagumine väljaviskeava kaitse (Joon.12.A) ja paigaldage tihvt (Fig.12.B).
 2. Külgmise väljaviskekanaliga mudelite jaoks: veenduge, et kaitse (Joon 12.C) oleks langetatud ja ohutushoovaga (joon 12.D) lukustatud.
- Tihvti eemaldamine: vt. Joon.12.A/B.

c. Ettevalmistused muru niitmiseks ja purustamiseks (multsümise funktsioon):

Tõsta üles tagumise väljaviske kaitse (Joon.13.A) ja sisestada deflektori (Joon.13.B) kork väljaviskeavas, kallutades seda kergelt paremale; seejärel kinnitada see sisestades kaks polti (Joon.13.B.1) ettenähtud avastesse, kuni on kuulda klõpsu.

Veenduge, et külgmise väljaviskeava kaitse (Joon 13.C/D) oleks langetatud ja ohutushoovaga (Joon 13.D) lukustatud.

d. Ettevalmistused muru niitmiseks ja muru väljutamiseks maapinnale küljelt:

1. Tõsta üles tagumise väljaviske kaitse (Joon.14.A) ja sisestada deflektori (Joon.14.B) kork väljaviskeavas, kallutades seda kergelt paremale; seejärel kinnitada see sisestades kaks polti (Joon.14.B.1) ettenähtud avastesse, kuni on kuulda klõpsu.
 2. Lükake õrnalt kaitsehooba (Joon 14.C) ja tõstke külgmise väljaviskeava kaitset (Joon.14.D).
 3. Sisestage külgmise väljaviskekanal (Joon.14.E).
 4. Sulgege külgmise väljalaskeava (Joon.14.D) külgmise väljaviskekanali lukustamiseks (Joon.14.E).
- Külgmise väljaviskekanali eemaldamine:
5. Lükake õrnalt kaitsehooba (Joon 14.C) ja tõstke külgmise väljaviskeava kaitset (Joon.14.D).
 6. Vabastage külgmise väljaviskekanal (Joon.14.E).

6.1.3 Juhtraua kaldenurga reguleerimine (Joon.15/16)

⚠ Toimingu ajal ei tohi lõikeseade liikuda.

6.2 OHUTUSKONTROLLID

⚠ Ohutuskontroll tuleb läbi viia iga kord enne kasutamist.

6.2.1 Turvakontroll enne igat kasutust

- Kontrollige masina terviklikkust ning kõikide masina komponentide korrektset paigaldust;
- veenduge, et kõik kinnitused oleksid korrektselt kinnitatud;
- hoidke kõik masina pinnad puhtad ja kuivad.

6.2.2 Masina töötamise test

Tegevus	Tulemus
<ol style="list-style-type: none">1. Käivitage masin (lõik 6.3).2. Vabastage mootori pidurihoob/lõikeseade.	<ol style="list-style-type: none">1. Lõikeseade peab liikuma.2. Hoob peab kiirelt naasma neutraalsesse asendisse, mootor ning lõikeseade peavad mõne sekundi jooksul välja lülituma.
<ol style="list-style-type: none">1. Käivitage masin (lõik 6.3).2. Käideldge edasiveo hooba.3. Laske edasiveo hoob lahti.	<ol style="list-style-type: none">2. Rattad panevad masina liikuma.3. Rattad seiskuvad ja masin lõpetab edasiliikumise.

Proovijuhtimine	Ebanormaalsed vibratsioonid ei ole. Ebaharilik heli puudub.
-----------------	--

! Kui mõni tulemustest erineb tabelites märgitud tulemustest, siis ei tohi masinat kasutada! Kontakteeruge volitatud teeninduskeskusega masina kontrollimiseks ja vajadusel parandamiseks.

6.3 KÄIVITAMINE

TÄHELEPANU Käivitage masin tasasel pinnal, millel ei ole takistusi ega kõrget rohtu.

6.3.1 Manuaalse käivituse käepidemega mudelid (Joon.17.A/B)

MÄRKUS Mootori pidurihoob / lõikeseadmed tuleb hoida tõmmatuna, vältimaks mootori peatumist.

6.3.2 Elektrilise käivitamise käsklusega mudelid (Joon.18.A/B/C/D/E)

Pange aku mootoris oma kohale (Joon.18.A); (järgida mootori kasutusjuhendis toodud juhtnõure).

Mõnel mudelil on ette nähtud mitte eemaldatava integreeritud akuga mootor (Joon.18.B).

MÄRKUS Mootori pidur / lõikeseadmed tuleb hoida tõmmatuna, vältimaks mootori peatumist.

6.4 TÖÖTAMINE

TÄHTIS Töötamise ajal hoidke lõikeseadmest alati ohutule kaugusele; vastavalt juhtraua pikkusele.

6.4.1 Muru niitmine

- Alustage muru niitmist muruplatsil.
- Reguleerige kiirust ja lõikamiskõrgust (lõik 5.5) vastavalt muruplatsi seisukorrale (rohu kõrgus, tihedus ja niiskus) ja niidetava rohu kogusele.
- Soovitav on lõigata alati samalt kõrguselt ja kahes suunas (Joon.20).

! Multšimiseks või tagumise muru väljavisakekanali jaoks:

- Kunagi ei tohi niita ühe niidukorraga rohkem, kui üks kolmandik niidetava rohu kõrgusest (jn.19).
- Hoidke šassii puhtana (ptk. 7.4.2).

! Kõiglaadimiseks vältige niidetud rohu mahalaadimist muru poolelt, mis pole veel niidetud.

6.4.2 Kogumiskorvi tühendamise

! Sisu indikaatorseadmega kogumiskorvile:



Ülestõstetud = tühi.



Alandatud = täis*.

* et kogumiskorv on täis ja selle peab tühendama.

Kogumiskorvi eemaldamine ja tühendamise:

- Oodake lõikeseadme seiskumiseni (Joon.21.A);

- eemaldage muru kogumiskorv (Joon.21.B/C/D).

6.5 SEISKAMINE (Joon.22.A)

! Pärast masina seiskamist kulub terade peatumiseni mitu sekundit.

! Ärge puudutage mootorit peale selle peatumist. Põletusohu.

TÄHTIS Jätke masin ja mootor seisma.

- Ühelt tööalalt teisele liikudes.
- Ilma rohuta pinnasel liikudes.
- Takistuse läheduses.
- Enne kui reguleerite niitmiskõrgust.
- Iga kord, kui kogumiskorv eemaldatakse või paigaldatakse tagasi.
- Iga kord, kui kogumiskorv (kui on olemas) eemaldatakse või paigaldatakse tagasi.

6.6 PÄRAST KASUTAMIST (Joon.23.A/B/C/D)

- Puhastage masin (lõik 7.4).
- Vajaduse korral asendage kahjustatud komponendid ja keerake kinni lahtised kruvid ja poldid.

TÄHTIS Alati, kui masin ei tööta või on järelevalveta:

- Eemaldage küünlakork (manuaalse käivitushoovaga mudelid) (Joon.23.B/C).
- Vajutage nuppu the tab and eemaldage võti (elektrilise käivitamise käsklusega mudelid) (Joon.23.D).

7. HOOLDAMINE

7.1 ÜLDANDMED

! Kohustuslikke ohutusnõudeid, mida tuleb masina kasutamisel järgida, on kirjeldatud 2. ptk. Järgige hoolikalt neid nõudeid, et mitte sattuda tõsisesse ohu:

! Enne masina kontrollimist, puhastamist, hooldamist või reguleerimist:

- Seisake masin.
- Veenduge, et kõik liikuvad osad oleksid peatunud.
- Oodake kuni jahutusvedelik on jahtunud.
- Eemaldage küünlakork (Joon. 23.B).
- Eemaldage võti (Joon.23.D) (elektrilise käivitamise käsklusega mudelid).
- Lugege asjakohaseid juhiseid.
- Kandke sobivaid riideid, töökindaid ja kaitseprille.

7.2 TAVAHOOLDUS

- Hooldustööde sagedust ja tüüpi on kokkuvõtlikult kirjeldatud "Hooldustabelis" (ptk 10).

TÄHTIS Kõik hooldus- ja reguleerimistööd, mida ei ole käesolevas juhendis kirjeldatud, tuleb lasta teha edasimüüjal või klienditeeninduses.

7.2.1 KÜTUSE LISAMINE

Seadke masin hästi toestatud ja horisontaalses asendis maapinnale.

! Kütust võib lisada siis, kui masina mootor on peatatud ning süüteküünla kork eemaldatud.

Lisage õli vastavalt mootori kasutusjuhendis kirjeldatud meetodile ja ettevaatusabinõudele.

! Masinatel, mida saab hoistada vertikaalses asendis (ptk. 8.1) on paak, millel on kütusetaseme märgistuse indikaator Ärge täitke kütusepaaki üle selle tasememärgise (Joon.24.A).

TÄHTIS Puhastage kõik kütuselekked jäljed. Garantii ei kata kahjusid, mis on põhjustatud kütuse sattumisest plastikosadele.

MÄRKUS Kütus on riknev ega tohiks jääda paaki kauemaks kui 30 päevaks.

7.2.2 Mootoriõli kontroll/lisamine

Kontrollige/lisage õli vastavalt mootori kasutusjuhendis kirjeldatud meetodile ja ettevaatusabinõudele. Masina korrektseks käitamiseks asendage regulaarselt mootoriõli vastavalt kasutusjuhendis kirjeldatud meetodile ja ettevaatusabinõudele. Enne masina kasutamist kontrollige, et kütuse tase oleks taastatud.

7.3 ERAKORRALINE HOOLDUS

7.3.1 Lõikeseade

⚠ Kõik lõikeseadmeid puudutavad operatsioonid (lah-tivõtmine, teritamine, tasakaalustamine, parandamine, kokkupanemine ja/või asendamine) tuleb läbi viia volitatud teeninduskeskuses.

⚠ Veenduge, et kahjustatud, paindunud või kulunud lõikeseadmed vahetatakse koos välja koos nende kruvi-dega, tagamaks tasakaalustatus.

TÄHTIS Kasutage ainult originaallõikeseadmeid, millel on "Tehniliste andmete" tabelis märgitud kood.

7.4 PUHASTAMINE

Puhastage masinat pärast iga kasutamist.

7.4.1 Masina puhastamine

- Kontrollige alati, et õhuavad oleks prahist puhtad.
- Ärge kasutage šassii puhastamiseks agressiivseid vedelikke.
- Tuleohu vähendamiseks peavad mootor ja akukorpus olema puhtad rohust, lehtedest ja liigsest määrdest.
- Peske masinat veega peale igat lõiketööd.

7.4.2 Lõikamiseseadmete komplekti puhastamine

- Eemaldage šassii sisse kogunenud murusodi ja muda.

Ilma pesuühenduseeta mudelid

• Pääsemaks ligki masina alumisele osale, kallutage masinat mootori manuaalis näidatud küljelt, järgides manuaalis toodu instruksioone ning veendudes, et masin on enne igasuguste sekkumiste läbiviimist stabiilne.

- **Külgladimiseks:** eemaldage väljaviskekanal (kui on paigaldatud -lõik 6.1.2d.).

Lõikamiseseadmete komplekti sisemiste osade pesemiseks toimige allkirjeldatud viisil (Joon.25. A/B/C):

1. seiske alati muruniiduki juhtraua taga;
2. käivitage mootor.

Kui šassii sisekülje värv koorub maha, tegutsege kiiresti ja värvige küljed roostevastase värviga üle.

7.4.3 Kogumiskorvi puhastamine (Joon.26. A/B)

Puhastage kogumiskorvi ja jätkke see kuivamama.

7.5 AKU

- Aku on tarnitud neil mudelitel, millel on elektriline käivitamise käsklus. Aku eluea, taaslaadimise, hoiustamine ja hoolduse tarbeks järgige mootori kasutusjuhendis toodud instruksioone.

8. LADUSTAMINE

Enne niiduki hoidlasse panemist:

1. Käivitage mootor õues ja laske sellel vabakäigul töötada, kuni see seiskub, et karburaatorist kogu kütus ära tarbida.
2. puhastage korralikult mootor (ptk. 7.4);
3. kontrollige masina terviklikkust;
4. Ladustage masin:
 - kuivas keskkonnas
 - kaitstuna ilmastikutingimuste eest;
 - Välijaspool laste haardeulatust;
 - Kontrollige, kas olete eemaldanud kõik võtmed ja hooldusel kasutatud tööriistad.

8.1 VERTIKAALNE HOIUSTAMINE

• Vajadusel võib mõningaid mudeleid (vt. tehniliste andmete tabelit) vertikaalselt säilitada (Joon.27).

⚠ Ärge hoidke masinat, mille paagi kütusetase ületab kütusetaseme indikaatori alumist märgistust, püstises asendis (Joon.24.A).

• Toimida järgnevalt:

1. Eemaldage küünlakork (Joon.23.B) või eemaldage võti (Joon.23.D) või aku (elektrilise käivitamise käsklusega mudelid).
2. Liigutage lõikekõrgus alumiselt teise asendisse (vt. peatükk 5.5);
3. Lappige juhtraud hoolikalt suletud asendisse ning kinnitage hoovad (Joon.27);
4. Asetage masin vertikaalsesse asendisse ja lappige juhtraud hoolikalt suletud asendisse ning kinnitage hoovad (Joon.27);

⚠ Hoidke masinat nii, et puuduks risk juhuslikuks kokkupuuteks inimeste, laste või loomadega.

⚠ Ärge püüdke säilitada masinaid, mis pole selleks mõeldud, vertikaalses asendis.

9. LIIGUTAMINE JA TRANSPORT

Iga kord, kui masinat on vaja liigutada, tõsta, transportida või kallutada:

- Seisake masin (ptk.6.5)kuni kõik liikuvad osad on täielikult peatunud.
- Eemaldage küünlakork (Joon.23.B) või eemaldage võti (Joon.23.D) või aku (elektrilise käivitamise käsklusega mudelid).
- Pange kätte paksud töökindad.
- Võtke masinast kinni nendest kohtadest, mis võimaldavad kindlat haaret, arvestades masina kaalu ja selle jagunemist.
- Kaasake piisavalt inimesi, mis vastaks masina kaalule, transpordivahendile ja kohale, kust masin tuleb võtta või kuhu ta tuleb panna.
- kontrollige, et masina liigutamine ei tekitaks kahju või vi-gastusi.

Kui masinat transporditakse sõiduvahendil või haagisel:

- Kasutage sobiva pikkuse, laiuse ja vastupidavusega rampe.
- Laadige masinat väljalülitatud mootoriga, tõugates, kasu-tades piisavat arvu inimesi.
- Langetage lõikamisseadmete komplekt (ptk. 5.5).
- Paigutage masin nii, et see ei oleks kellelegi ohuks.
- Kinnitage tugevalt transpordivahendi külge, kasutades nõõre või kette, et see ei läheks küllili, põhjustades seeläbi kahjustusi ja kütuselekkeid.

⚠ **Ärge transportige püstasendis masinaid, mida saab hoida vertikaalasendis**

10. HOOLDUSTABEL

Töö	Sagedus	Märkused
MASIN		
Kõikide kinnituste kontroll; Ohutuskontrollid / Juhtseadmete kontrollimine; Kontrollige tagumise/külgmise väljalaske kaitseid. Kontrollige kogumiskorvi ja külgmist väljavis-kekanalit; Lõikeseadme kontroll	Enne kasutamist	lõik 6.2.2
Üldine puhastamine ja kontrollimine; Kontrollige, et masinal ei oleks kahjus-tusi Vajadusel võtke ühendust volitatud teeninduskeskusega.	Iga kord pärast kasutamise lõ-petamist	lõik 7.4
Lõikeseadmete vahetamine	-	lõik 7.3.1 ***
MOOTOR		
Kütusetaseme kontroll/lisamine; Mootoriõli kontroll/lisamine	Enne kasutamist	lõik 6.1.1 / 7.2.1 * / 7.2.2 *
Õhufiltri kontroll ja puhastamine; Küünla kontaktide kontroll ja puhastami-ne; Küünla vahetamine; Aku laadimine	*	* /lõik 7.5 *

*Vaadake mootori kasutusjuhendit. *** Sooritada rikete esimesel ilmnmisel

*** Seda peab tegema edasimüüja või volitatud teenindus

11. TÕRGETE TUVASTAMINE

Kui probleemid jätkuvad ka pärast kirjeldatud lahenduste rakendamist, võtke ühendust oma edasimüüjaga.

RIKE	VÕIMALIK PÕHJUS	LAHENDUS
1. Mootor ei lähe või ei jää käima, töötab ebaregulaarselt või peatub operatsiooni ajal	Vale käivitusmeetod	Järgige juhiseid (vt pt 6.3)
	Mootoris ei ole õli või kütust.	Kontrollige õli ja kütuse taset (vt ptk. 7.2.1 / 7.2.2).
	Must küünal või vale elektroodide vahe.	Kontrollige küünalt (vt mootori kasutusjuhendit).
	Õhufilter ummistunud.	Puhastage ja/või asendage filter (Vaadake mootori kasutusjuhendit).
	Karburaatori viga	Pöörduge volitatud teeninduskeskusse
Ujuvseade võib olla blokeeritud.	Vaadake mootori kasutusjuhendit ja kontaktteeruge volitatud teeninduskeskusega.	
2. Üleujutatud mootor.	Manuaalse käivitamise käsihoovaga on korduvalt töötatud nii, et käivitus on sisselülitatud.	Vaadake mootori kasutusjuhendit.
	Manuaalse käivitamise käsihoovaga on korduvalt töötatud nii, et küünlakork on eemaldatud.	Sisestage küünlakork ja püüdke mootor käivitada. (Vaadake mootori kasutusjuhendit).
3. Niidetud muru ei koguta enam kogumiskorvi.	Lõikeseade pörkas võrkehaga kokku.	Peatage mootor ja eemaldage küünlakork. Kontrollige, kas esineb mingeid kahjustusi ja kontaktteeruge volitatud teeninduskeskusega (ptk.7.3.1).
	Šassii sisemine osa on mullane.	Puhastage šassii sisemine osa (ptk. 7.4.2).
4. Muru niitmine on raskendatud.	Lõikeseadmed on halvas seisukorras.	Lõikeseadme teritamiseks või vahetamiseks pöörduge volitatud teeninduskeskusesse.
5. Töö ajal on kuulda liigset müra ja/või vibratsioone.	Kahjustatud või lahtised osad Lõikeseadmel olev tihvt on oma pesast väljas.	Seisake masin ja lahutage küünlakaabel (Joon. 23.B). Kontrollige, et ei oleks kahjustusi või lahtisi osasid. Kõik kontrollid, vahetused ja parandused peab tegema volitatud teeninduskeskus.
	Lõdvenenud lõikeseadme kinnitamine või kahjustatud lõikeseade.	Peatage mootor ja eemaldage küünlakork (Joon. 23.B). Pöörduge volitatud teeninduskeskuse poole (ptk 7.3.1).

12. TELLITAVAD LISASEADMED

12.1 MULTŠIMISE KOMPLEKT(Joon.28)

Peenestab niidetud rohu ja jätab selle murule.



SISÄLLYSLUETTELO

1. YLEISTÄ.....	1
2. TURVALLISUUSMÄÄRÄYKSET	1
3. LAITTEESEEN TUTUSTUMINEN	3
4. ASENNUS.....	4
5. HALLINTALAITTEET	4
6. LAITTEEN KÄYTTÖ	4
7. HUOLTO	5
8. VARASTOINTI	6
9. LIIKUTTAMINEN JA KULJETUS.....	6
12. SAATAVANA OLEVAT LISÄVARUSTEET	7

1. YLEISTÄ

1.1 KÄYTTÖOPPAAN LUKEMINEN

Ne käyttöoppaan kappaleet, jotka sisältävät erityisen tärkeää turvallisuutta tai toimintaa koskevaa tietoa, on merkitty toisin, seuraavassa osoitetulla tavalla:

HUOMAUTUS TAI TÄRKEÄÄ *tarkentavat tai antavat lisätietoa jo aiemmin selitettyihin tietoihin. Niiden tarkoituksena on estää laitteen vaurioituminen tai vahinkojen syntyminen.*

Merkki  korostaa vaaraa. Varoituksen noudattamatta jättäminen voi aiheuttaa henkilökohtaisia tai kolmannen osapuolin kohdistuvia vammoja ja/tai vahinkoja.

- * Ruudulla korostetut kappaleet, joiden reunoissa on
- * harmaita pisteitä, osoittavat valinnaiset ominaisuudet,
- * joita ei ole kaikissa tässä käyttöoppaassa
- * mainituissa malleissa. Tarkista, onko kyseinen
- * ominaisuus hankkimassasi mallissa.

Viittaukset "etuosa", "takaosa", "oikea" ja "vasen" ovat käyttäjän työasennosta katsottuna.

1.2 VIITTEET

1.2.1 Kuvat

Käyttöohjeissa annetut kuvat on numeroitu 1, 2, 3, jne. Kuvissa annetut osat on merkitty kirjaimilla A, B, C jne. Viite kuvassa 2 annettuun osaan C osoitetaan: "Ks. kuva 2.C" tai yksinkertaisesti "(kuva 2.C)".

Kuvat ovat suuntaa-antavia. Asennetut osat voivat poiketa kuvissa annetuista.

1.2.2 Otsikot

Käyttöopas on jaettu lukuihin ja kappaleisiin. Otsikko "2.1 Koulutus" on kappaleen "2. Turvallisuusmääräykset" alaotsikko. Viittaukset lukuihin tai kappaleisiin osoitetaan sanoilla luku tai kappale sekä vastaavalla numerolla. Esimerkiksi: "luku 2" tai "kappale 2.1"

2. TURVALLISUUSMÄÄRÄYKSET

2.1 KOULUTUS

 **Tutustu vipuihin ja laitteen oikeaan käyttöön. Opi pysäyttämään moottori nopeasti. Näiden varoitusten lukematta jättäminen saattaa aiheuttaa tulipalon ja/tai vakavan loukkaantumisen.**

- * Älä anna lasten tai kokemattomien henkilöiden käyttää laitetta. Paikalliset lait voivat määrittää käyttäjän alaikärajan.

- * Laitetta ei koskaan saa käyttää, jos käyttäjä on väsynyt tai huonovointinen tai on nauttinut lääkkeitä, huumeita, alkoholia tai muita reflekseihin ja huomiokykyyn vaikuttavia aineita.
- * Älä kuljeta lapsia tai muita matkustajia.
- * Muista, että käyttäjä on vastuussa tapaturmista tai vahingoista, jotka hän aiheuttaa muille ihmisille tai näiden omaisuudelle. Käyttäjän vastuulla on arvioida maaston mahdolliset vaarat ja ryhtyä tarvittaviin varotoimenpiteisiin oman ja muiden turvallisuuden takaamiseksi, erityisesti kun työskennellään kaltevilla, epätasaisilla, liukkailla tai epävakailta pinnoilla.
- * Jos laitetta halutaan lainata, varmista, että käyttäjä tutustuu tässä oppaassa oleviin käyttöohjeisiin.

2.2 ESITOIMENPITEET

Henkilönsuojaimet

- * Käytä sopivia vaateusta, kestäviä työjalkineita joissa on liukumista estävä pohja sekä pitkiä housuja. Älä koskaan käynnistä laitetta paljain jaloin tai sandaalit jalassa. Käytä kuulosuojaimia.
- * Kuulosuojainten käyttö voi rajoittaa kykyä kuulla mahdollisia varoituksia (huutoja tai hälytyksiä). Tarkkaile äärimmäisen huolella, mitä tapahtuu työalueen lähellä.
- * Käytä työskentelyhanskoja kaikissa tilanteissa, joissa kädet ovat vaarassa.
- * Älä käytä huiveja, kauluspaitoja, kaulanauhoja, rannerenkaita tai muita vaatteita, joissa on liehuvia osia tai nauhoja tai solmioita, äläkä roikkuvia tai liehuvia asusteita, jotka saattavat sotkeentua laitteen osiin tai työpaikalla oleviin esineisiin tai materiaaleihin.
- * Sido pitkät hiukset kiinni.

Työalue / Laite

- * Tarkista työskentelyalue ja poista kaikki asiat, jotka laite voisi singota tai jotka voisivat vahingoittaa leikkuuvälinettä/pyöriä osia (kivet, oksat, rautalangat, luut jne.).

Poltto moottori: polttoaine

 **VAARA!** Polttoaine on erittäin herkästi syttyvää.

- * Säilytä polttoainetta sitä varten hyväksytyissä tarkoitukseenmukaisissa säilytysastioissa, turvallisessa paikassa kaukana lämmönlähteistä tai avotulesta.
- * Pidä säilytysastiat puhtaina ruohojäämistä, lehdistä sekä liiasta rasvasta.
- * Pidä säilytysastiat lasten ulottumattomissa.
- * Älä tupakoi polttoaineen tankkauksen tai lisäämisen aikana ja kun polttoainetta käsitellään.
- * Lisää polttoainetta suppin avulla, vain ulkoilmassa.
- * Vältä polttoainehöyryjen hengittämistä.
- * Älä lisää polttoainetta äläkä poista säiliön korkkia silloin kun moottori on käynnissä tai se on vielä kuuma.
- * Avaa polttoainetankin korkki hitaasti antaen sisäpaineen purkautua vähitellen.
- * Älä laita avotulaa säiliön aukon lähelle sen sisällön tarkastamiseksi.
- * Älä käynnistä moottoria, mikäli polttoainetta valuu ulos: vie laite kauas alueelta, jonne polttoainetta on vuotanut. Varmista, ettei alueella pääse syntyään tulipaloo niin kauan kuin polttoainetta ja polttoainehöyryä on paikalla.
- * Puhdista välittömästi laitteen päälle tai maahan valunut polttoaine.
- * Laita polttoainesäiliön ja polttoainetta sisältävän astian korkit aina takaisin paikoilleen ja kiristä ne kunnolla.

- Älä käynnistä laitetta samassa paikassa, jossa se on tan-
kattu; Moottorin käynnistyksen on tapahduttava ainakin 3
metrin päässä polttoaineen täyttöpäikältä.
- Vältä polttoaineen pääsyä kosketuksiin vaatteiden kanssa,
mutta jos niin käy, vaihda vaatteet ennen moottorin käyn-
nistystä.

2.3 KÄYTÖN AIKANA

Työalue

- Älä käytä moottoria suljetuissa tiloissa, joihin voi kerääntyä
hengenvaarallista häkääkaasua. Käynnistämisen tulee tapa-
htua ulkoilmassa tai hyvin ilmastoidussa tilassa. Muista
aina, että pakokaasut ovat myrkyllisiä.
- Älä suuntaa äänenvaimenninta äläkä siis pakokaasuja kohti
syttyviä materiaaleja laitteen käynnistyksen aikana.
- Älä käytä laitetta räjähdysalttiissa ympäristössä, syttyvien
nesteiden, kaasujen tai pölyn lähettyvillä. Sähkötyökalut ai-
heuttavat kipinöitä, jotka saattavat sytyttää pölyn tai höyryt.
- Työskentele ainoastaan päivänvalossa tai kyllin riittävässä
keinovalossa ja hyvän näkyvyyden vallitessa.
- Pidä henkilöt, lapset ja eläimet loitolla työalueelta. Lapsien
on ehdottomasti oltava toisen aikuisen valvonnassa.
- Vältä työskentelemästä määrässä ruohossa, sateessa ja jos
uhkosen vaara esiintyy ja erityisesti jos voi salamoida.
- Huomioi tarkalleen maaperässä esiintyvät epäyhdenmu-
kaisuudet (kuopat, ojat), kaltevat paikat, piilevät vaarat ja
mahdollisten esteiden paikallaolo, jotka voivat rajoittaa
näkyvyyttä.
- Toimi erittäin varovaisesti kalliojyrkänteiden, kuoppien tai
penkereiden läheisyydessä. Laitte voi mennä kumoon, jos
rengas menee yli reunan tai jos reuna peittää.
- Rinteissä tulee ajaa poikittain eikä koskaan ylös/alas
suunnassa. Ole erittäin varovainen suunnan vaihtojen
yhteydessä varmistamalla aina että tukipiste on paikalla
ja etteivät renkaat kohtaa esteitä (kiviä, oksia, juuria jne.),
jotka voivat aiheuttaa sivuttaista luisumista tai laitteen hal-
linnan menetyksen.
- Varo liikennettä, kun laitetta käytetään tien läheisyydessä.
- Tulipalovaaran välttämiseksi älä jätä laitetta lehtien tai kui-
van ruohon sekaan, kun moottori on kuumaa.

Toiminnot

- Toimi varovaisesti, kun peruutat ja liikut taaksepäin. Katso
taaksepäin ennen peruuttamista ja sen aikana varmistaa-
sesi, ettei esteitä esiinny.
- Älä koskaan juokse vaan kävele.
- Älä anna ruohonleikkurin vetää sinua.
- Pidä aina kädet ja jalat kaukana leikkuuvälisestä sekä
moottoria käynnistettäessä että laitetta käytettäessä.
- Varoitus: leikkuuelementti jatkaa pyörimistä muutaman
sekunnin ajan myös sen irtikytkennän tai moottorin sam-
muttamisen jälkeen.
- Pysy aina kaukana poistoaukosta.
- Älä koske käytön aikana kuumenneisiin moottorin osiin.
Palovammavaara.

⚠ Jos työskentelyn aikana osia menee rikki tai tapahtuu onnettomuus, pysäytä heti moottori ja mene kaasua laitteen luota lisävahinkojen välttämiseksi. Jos tapahtuu loukkaantuminen, ryhdy tarvittaviin ensiaputoimenpiteisiin ja ota yhteyttä sairaanhoitohenkilökuntaan. Poista huolellisesti mahdolliset jätteet, jotka saattavat vahingoittaa henkilöitä tai eläimiä, jos niitä ei huomata.

Käytön rajoitukset

- Älä koskaan käytä laitetta, jos suojuukset ovat vahingoittu-
neet, puuttuvat tai niitä ei ole asetettu oikein paikoilleen
(keruusäkki, sivutyhjennyksen suojuus, takatyhjennyksen
suojuus).

- Älä käytä laitetta, jos lisävarusteita/työkaluja ei ole asennet-
tu määrätyihin kohtiin.
- Älä kytkä irti, ota pois päältä, irrota tai peukaloi paikalla ole-
via turvajärjestelmiä/mikrokytkimiä.
- Älä muuta moottorin säätöjä tai käytä sitä ylikierroksilla. Jos
moottoria käytetään liian suurilla kierroksilla, henkilövahin-
kojen riski kasvaa.
- Älä altista laitetta liiallisille rasituksille, äläkä käytä pientä
laitetta laajoihin töihin. Sopivan laitteen käyttö vähentää
riskejä ja parantaa työn laatua.

2.4 HUOLTO, VARASTOINTI JA KULJETUS

Suorita säännöllinen huolto ja oikea varastointi laitteen turval-
lisuuden ja suorituskyvyn säilyttämiseksi.

Huolto

- Älä koskaan käytä laitetta, jos siinä on kuluneita tai vaurioi-
tuneita osia. Käyttöturvallisuuden kannalta on tärkeää, että
rikkoutuneet osat vaihdetaan uusiin, eikä niitä korjata.
- Tulipalonerkin vähentämiseksi tarkista laite säännöllisesti
öljy- ja/tai polttoainevuotojen varalta.
- Suoritettaessa säätöjä laitteeseen varo sormien joutumista
liikkuvan leikkuuväliseen ja laitteen kiinteiden osien väliin.

**⚠ Näissä ohjeissa annetut melu- ja värinäarvot vastaavat laitteen käytössä syntyviä maksimiarvoja. Epävakaa leikkuuelementin käyttö, liian nopea liike ja huollon puute vaikuttavat merkittävästi melu- ja värinäpäästöarvoihin. Näin ollen on tarpeen soveltaa ennalta-
ehkäiseviä toimenpiteitä, joiden tarkoituksena on poistaa korkeasta melusta ja värinästä syntyvät mahdolliset vahingot; suorita laitteen huolto, käytä kuulosuojaimia, pidä taukoja työskentelyn aikana.**

Varastointi

- Älä aseta polttoainetta sisältävää laitetta tiloihin, joissa polt-
toaineen höyryt voivat syttyä liekitä, kipinästä tai erittäin
kuumasta lämmönlähteestä.
- Tulipalon vaaran vähentämiseksi älä jätä jäännösmateriaa-
leja sisältäviä säiliöitä sisätiloihin.

2.5 YMPÄRISTÖNSUOJELU

Ympäristönsuojelun tulee olla keskeisellä sijalla käytettäessä
laitetta rauhanomaisen rinnakkaiselon ja ympäristön eduksi.

- Vältä aiheuttamasta häiriötä naapureille. Käytä laitetta vain
järkevään aikaan (älä käytä sitä aikaisin aamulla tai myö-
hään illalla, kun käyttö voi häiritä muita ihmisiä).
- Noudata tarkasti paikallisia säädöksiä, koskien pakkausten,
hajonneiden osien tai minkä tahansa ongelmajätteen hävi-
tystä. Näitä jätteitä ei saa laittaa sekajätteeseen, vaan ne
on lajiteltava ja vietävä asianmukaiseen kierrätyskeskuk-
seen, joka huolehtii materiaalien kierrätyksestä.
- Noudata tarkasti paikallisia säädöksiä, koskien jätteiden
hävitystä.
- Kun laite otetaan pois käytöstä, älä hylkää sitä luontoon
vaan vie se kaatopaikalle paikallisia säädöksiä noudattaen.

3. LAITTEESEEN TUTUSTUMINEN

3.1 LAITTEEN KUVAUS JA KÄYTTÖTARKOITUS

Tämä on kävellen ohjattava ruohonleikkuri.

Laitte koostuu pääasiallisesti moottorista, joka käynnistää
suojuksen sisällä olevan leikkuuväliseen, sekä pyöristä ja
kädensijasta.

Käyttäjät pysyneet ohjaamaan laitetta ja käyttämään pääoh-
jauksia pysyttelemällä aina kädensijan takana ja näin ollen
turvataisytydellä pyörivästä leikkuuvälisestä.

Jos käyttäjä poistuu laitteen läheisyydestä, moottori ja pyöri-
vän leikkuuvälinen pysähtyvät muutaman sekunnin sisällä.

Käyttötarkoitus

Tämä kone on suunniteltu ja valmistettu pihojen ja ruohoisten alueiden ruohonleikkuuta (ja ruohon talteenottoa) varten. Leikkuun laajuus on suhteutettu leikkuukapasiteettiin, ja leikkuussa tarvitaan kävelevää käyttäjää.

Tämä laite voi yleisesti ottaen:

1. leikata ruohoa ja kerätä sen keruusäkkiin.
2. leikata ruohoa ja tyhjentää sen maahan takaosastaan (jos varusteena).
3. leikata ruohoa ja tyhjentää sen sivusta (jos varusteena).
4. leikata ruohoa, silputa sitä ja asettaa sen maahan (silpuaumisvaikutus - jos varusteena).

Eriyisten valmistajan suunnitteleminen lisävarusteiden käyttö alkupeleissä varustuksina tai erikseen hankittavina sallii kyseisen työstön erilaisten käyttötapojen mukaan, jotka on annettu tässä oppaassa ja yksittäisten varustusten ohella annetuissa ohjeissa.

3.1.1 Väärä käyttö

Käyttö mihin tahansa muuhun tarkoitukseen, joka poikkeaa edellä mainituista, saattaa olla vaarallista ja aiheuttaa vahinkoja henkilöille ja/tai esineille.

Sopimattomaksi käytöksi katsotaan (esimerkiksi, mutta ei ainoastaan):

- muiden henkilöiden, lasten tai eläinten kuljettaminen laitteessa, sillä ne voivat pudota kyydistä ja saada vakavia vammoja tai vaarantaa turvallisen ajon;
- itsensä kuljettaminen koneella;
- laitteen käyttäminen kuormien vetoon tai työntämiseen;
- leikkuuvälineen käyttö alueilla, joissa ei kasva ruohoa
- laitteen käyttäminen lehtien tai jätteiden keräämiseen;
- laitteen käyttäminen pensaiden tai muun kuin ruohomaisen kasvillisuuden leikkaamiseen;
- laitteen käyttö samanaikaisesti yhdessä useamman henkilön kanssa.

TÄRKEÄÄ *Laitteen virheellinen käyttö saa takuun raukeamaan ja vapauttaa valmistajan kaikesta vastuusta, jolloin käyttäjä vastaa kaikista omista tai kolmansille osapuolille tapahtuvista vahingoista tai loukkaantumisista koituvista kustannuksista.*

3.1.2 Käyttäjätyyppi

Tämä laite on tarkoitettu kuluttajien käyttöön eli muille kuin ammattikäyttäjille.

Tämä laite on tarkoitettu harrastuskäyttöön.

TÄRKEÄÄ *Laitetta saa käyttää vain yksi henkilö.*

3.2 TURVAMERKINNÄT

Laitteeseen on kiinnitetty erilaisia merkkejä (kuva 2.0). Niiden tehtävä on muistuttaa käyttäjää toimintatavoista, jotka varmistavat välttämättömän tarkkaavaisuuden ja varovaisuuden laitetta käytettäessä. Symbolien selitykset:



Varoitus. Lue käyttöohjeet ennen laitteen käyttöä.



Varoitus! Älä laita käsiä tai jalkoja leikkuuvälineen sisälle. Irrota sytytystulpan hattu ja lue ohjeet ennen mihinkään huolto- tai korjaustoimenpiteeseen ryhtymistä.



Vaara! Esineiden sinkoutusvaara. Pidä henkilöt poissa työskentelyalueelta käytön aikana.



Vaara! Leikkautumisvaara. Liikkuva leikkuuväline. Älä laita käsiä tai jalkoja leikkuuvälineen sisälle.

TÄRKEÄÄ *Rikkoontuneet tai lukukelvottomiksi kuluneet tarrat on vaihdettava. Pyydä tilalle uudet tarrat valtuutetulta laitekohtaiselta huoltokeskukselta.*

3.3 TUNNISTUSTARRA

Tunnistustarrassa annetaan seuraavat tiedot (kuva 1.0):

1. Äänitehon taso.
2. CE-vaatimusten mukaisuusmerkki.
3. Valmistusvuosi.
4. Laitetyyppi.
5. Sarjanumero.
6. Valmistajan nimi ja osoite.
7. Tuotekoodi.
8. Moottorin nimellisteho ja enimmäisnopeus.
9. Paino kiloina.

Kirjoita laitteen tunnustustiedot tarrassa oleviin tarkoituksen mukaisiin paikkoihin, joka löytyy takakannesta.

TÄRKEÄÄ *Käytä tuotteen tunnustustarrassa kerrottuja tunnustustietoja aina kun olet yhteydessä valtuutetun huoltokorjaamoon.*

TÄRKEÄÄ *Oppaan viimeisillä sivuilla on annettu esimerkki vaatimusten mukaisuusvakuutuksesta.*

3.4 PÄÄASIALLISET OSAT (kuva 1)

- A. Runko.
- B. Moottori.
- C. Leikkuuväline.
- D. Takatyhjennyksen suojuus.
- E. Sivutyhjennyksen suojuus (jos varusteena).
- F. Sivutyhjennyksen ohjauslevy (jos varusteena).
- G. Keruusäkki.
- H. Kädensija.
- I. Moottorijarrun/leikkuuvälineen vipu.
- J. Vedon kytkentävipu.

⚠ Noudata huolellisesti ohjeita ja turvallisuussääntöjä, jotka on annettu luvussa 2.

4. ASENNUS

Joitakin laitteen osia ei toimiteta koottuina, vaan ne on koottava pakkauksesta purun jälkeen seuraavien ohjeiden mukaisesti.

⚠ Pakkauksesta purku ja asennus on suoritettava tasaisella ja tukevalla pinnalla, jossa on riittävästi tilaa koneen ja pakausten liikuttamista varten. Älä käytä laitetta ennen kuin osassa "ASENNUS" annetut ohjeet on suoritettu loppuun.

4.1 PAKKAUKSESTA PURKU (kuva 3.0)

1. Ota pois laatikosta kaikki irralliset osat.
2. Ota pois laite ja hävitä laatikko ja pakkaukset paikallisten määräysten mukaisesti.

4.2 KÄDENSIJAN ASENNUS (kuva 4. A/B/C)

4.3 SÄKIN ASENNUS (kuva 5,6,7)

5. HALLINTALAITTEET

5.1 MANUAALISEN KÄYNNISTYKSEN KAHVA (kuva 8.A)

5.2 PAINIKEKÄYTTÖINEN SÄHKÖKÄYNNISTYKSEN OHJAUS (kuva 8.B)

5.3 MOOTTORIJARRUN/LEIKKUUVÄLINEEN VIPU (kuva 9.A)

5.4 VEDON KYTKENTÄVIPU (kuva 9.B)

TÄRKEÄÄ Moottorin käynnistyksen on aina tapahduttava siten, että veto on poiskytkettyä.

TÄRKEÄÄ Älä vedä laitetta taaksepäin vedon ollessa kytkettyä.

5.5 LEIKKUUKORKEUDEN SÄÄTÖ

⚠ Suorita toimenpide leikkuuväline pysähdyksissä.

- Säätö (kts. kuva 10.A)

6. LAITTEEN KÄYTTÖ

TÄRKEÄÄ Tutustu vastaaviin oppaisiin saadaksesi tietoa moottoria ja akkua (jos varusteena) koskevista ohjeista.

6.1 ESITOIMENPITEET

Aseta laite vaaka-asentoon ja tukevasti maahan.

6.1.1 Öljyn ja bensiinin lisäys

TÄRKEÄÄ Koneessa ei ole toimitushetkellä moottoriöljyä eikä polttoainetta.

Ennen koneen käyttöä lisää polttoainetta ja öljyä. Tutustu moottorin käyttöoppaan kappaleisiin 7.2.1/7.2.2.

6.1.2 Laitteen valmistaminen työskentelyä varten

HUOMAUTUS Tällä laitteella on mahdollista leikata nurmikko eri tavoin.

a. Laitteen valmistelu leikkuuta varten ja ruohon keräys keruusäkkiin:

1. Malleissa joissa on sivutyhjennys: varmista, että suojuus (kuva 11.A) on laskettu alas ja lukittu turvavivulla (kuva 11.B).
2. Laita keruusäkki paikoilleen (kuva 11.C).

b. Laitteen valmistelu leikkuuta varten ja ruohon sivutyhjennys maahan:

1. Nosta takatyhjennys suojuusta (kuva 12.A) ja asenna tappi (kuva 12.B).
 2. Malleissa, joissa on sivutyhjennysmahdollisuus: varmista, että suojuus (kuva 12.C) on laskettu alas ja lukittu turvavivulla (kuva 12.D).
- Tapin irrotus: kts. kuva 12.A/B.

c. Esivalmistelu leikkuuta varten ja ruohon silppuamiseen (silppuamistoiminto):

Nosta takatyhjennys suojuus (kuva13.A) ja työnnä läppäkorkki (kuva13.B) poistoaukkoon hieman oikealle kallistettuna. Kiinnitä se työntämällä kahta tappia (kuva13.B.1) niille tarkoitettuihin reikiin, kunnes napsahtaa. Varmista, että sivutyhjennys suojuus (kuva 13.C/D) on laskettu alas ja lukittu turvavivulla (kuva 13.D).

d. Laitteen valmistelu leikkuuta varten ja ruohon sivutyhjennys maahan:

1. Nosta takatyhjennys suojuus (kuva14.A) ja työnnä läppäkorkki (kuva14.B) poistoaukkoon hieman oikealle kallistettuna. Kiinnitä se työntämällä kahta tappia (kuva14.B.1) niille tarkoitettuihin reikiin, kunnes napsahtaa.
2. Työnnä kevyesti turvavivua (kuva14.C) ja nosta sivutyhjennys suojuusta (kuva 14.D).
3. Laita sivutyhjennys ohjauslevy (kuva 14.E).
4. Sulje sivutyhjennys suojuus (kuva 14.D) siten, että sivutyhjennys ohjauslevy (kuva 14.E) on lukittuna.

• Sivutyhjennys ohjauslevyn irrotus:

5. Työnnä kevyesti turvavivua (kuva 14.C) ja nosta sivutyhjennys suojuusta (kuva 14.D).
6. Irrota sivutyhjennys ohjauslevy (kuva 14.E).

6.1.3 Kädensijan kallistuksen säätö (kuva 15/16)

⚠ Suorita toimenpide leikkuuväline paikoillaan.

6.2 TURVALLISUUSTARKASTUKSET

⚠ Suorita turvallisuustarkastukset aina ennen käyttöä.

6.2.1 Turvallisuustarkistus ennen kutakin käyttökertaa

- Tarkista koneen kaikkien osien eheys ja oikeaoppinen kokoonpano;
- tarkista, että kaikki kiinnityslaitteet on kiristetty oikeaoppisesti;
- pidä laitteen kaikki pinnat puhtaina ja kuivina.

6.2.2 Laitteen toimintatesti

Toimenpide	Tulos
<ol style="list-style-type: none">1. Käynnistä laite (kappale 6.3).2. Vapauta moottorijarrun/leikkuuväline vipu.	<ol style="list-style-type: none">1. Leikkuuväline tulee liikkua.2. Vipujen tulee palata automaattisesti ja nopeasti neutraaliin asentoon, moottorin tulee sammua ja laikkuulaitteen on pysähdyttävä muutaman sekunnin sisällä.
<ol style="list-style-type: none">1. Käynnistä laite (kappale 6.3).2. Käytä vedon vipua.3. Vapauta vedon kytkentävipu.	<ol style="list-style-type: none">2. Pyörät saavat laitteen kulkemaan eteenpäin.3. Pyörät pysähtyvät ja laitteen eteneminen pysähtyy.

Testiajo	Ei poikkeavaa tärinää. Ei poikkeavaa ääntä.
----------	--

! Jos mikä tahansa tuloksista poikkeaa seuraavissa taulukoissa osoitetuista arvoista, älä käytä laitetta! Toimita laite huoltokeskukseen laitekohtaisia tarkastuksia ja korjaustoimenpiteitä varten.

6.3 KÄYNNISTYS

HUOMAUTUS Suorita käynnistys tasaisella pinnalla, jossa ei ole esteitä tai pitkää ruohoa.

6.3.1 Mallit, joissa on manuaalinen käynnistyskahva (kuva 17.A/B)

HUOMAUTUS Moottorijarrun/leikkuuväliseen vipu on pidettävä vedettynä, jotta moottori ei sammuisi.

6.3.2 Mallit, joissa on painikekäyttöisen sähkökäynnistyksen ohjaus (kuva 18.A/B/C/D/E)

- Aseta toimitettu akku tarkoituksenmukaiseen moottorissa olevaan paikkaan (kuva 18.A); (noudata moottorin käyttöoppaassa annettuja ohjeita).
- Joihinkin malleihin kuuluu moottori jossa akku, jota ei ole mahdollista irrottaa (kuva 18.B).

HUOMAUTUS Moottorijarrun/leikkuuväliseen vipu on pidettävä vedettynä, jotta moottori ei sammuisi.

6.4 TYÖSKENTELY

TÄRKEÄÄ Työskentelyn aikana säilytä aina turvaetäisyyks leikkuuväliseeseen. Kädensijan pituus takaa sen.

- 6.4.1 Ruohon leikkuu
 - Aloita eteneminen ja ruohon leikkuu.
 - Sovita etenemisnopeus ja leikkuukorkeus (kappale 5.5) nurmikon ominaisuuksiin (ruohon korkeus, tiheys ja kosteus).
 - Suosituksena on tehdä leikkuut aina samalla korkeudella ja kahteen eri suuntaan (kuva 20).

Ruohon silppuamisen tai takatyhjennyksen tapauksessa:

- Älä ikinä leikkaa enempää kuin ruohon kokonaiskorkeudesta yhdellä kertaa (kuva 19).
- Pidä runkoa aina puhtaana (kappale 7.4.2).
- Jos kyseessä on sivutyhjenitys:** älä tyhjennä leikatua ruohoa leikattavalle nurmikolle.

6.4.2 Keruusäkin tyhjenys

Jos keruusäkissä on sisällön ilmoituslaite:



Koholla = tyhjä.



Laskettu = täysi*.

*keruusäkki on täyttynyt, ja se on tyhjennettävä.

Keruusäkin irrottamiseksi ja tyhjentämiseksi:

- Odot, että leikkuuväline pysähtyy (kuva 21.A);
- irrota keruusäkki (kuva 21.B/C/D).

6.5 PYSÄYTYS (kuva 22.A)

! Kun laite on pysäytetty, kuluu useampi sekunti ennen kuin leikkuuväline pysähtyy.

! Älä koske moottoriin sammutuksen jälkeen. Palo-
vammojen vaara.

TÄRKEÄÄ Pysäytä kone aina:

- Liikuttaessa työskentelyalueiden välillä.
- Kun ylitetään alueita joilla ei kasva ruohoa.
- Esteen lähellä.
- Ennen leikkuukorkeuden säätämistä.
- Aina kun keruusäkki irrotetaan tai asennetaan uudelleen.
- Aina kun sivutyhjennyksen ohjauslevy irrotetaan tai asennetaan uudelleen (jos kuuluu varusteisiin).

6.6 KÄYTÖN JÄLKEEN (kuva 23.A/B/C/D)

- Suorita puhdistus (kappale 7.4).
- Vaihda vahingoittuneet osat ja kiristä mahdollisesti löystyneet ruuvit ja pultit, jos se on tarpeen.

TÄRKEÄÄ Toimi seuraavasti aina kun laitetta ei käytetä tai valvota:

- Irrota sytytystulpan hattu (malleissa, joissa on manuaalinen käynnistyskahva) (kuva 23.B/C).
- Paina kielekettä ja poista lupa-avain (painikkeella varustetun sähkökäynnistyksen malleissa) (kuva 23.D).

7. HUOLTO

7.1 YLEISTÄ

! Noudatettavat turvallisuusmääräykset on kuvattu luvussa 2. Noudata kyseisiä ohjeita huolellisesti estääkseen vakavat riskitilanteet tai vaarat:

! Ennen laitteen tarkistus-, puhdistus-, huolto- tai säätötoimenpiteitä:

- Pysäytä laite.
- Varmista, että kaikki liikkuvat osat ovat pysähtyneet.
- Odot, että moottori jäähtyy.
- Irrota sytytystulpan hattu (kuva 23.B).
- Irrota avain (kuva 23.D) tai akku(malleissa, joissa on painikekäyttöinen sähkökäynnistyksen ohjain).
- Lue vastaavat käyttöohjeet.
- Käytä sopivia vaatekäsineitä, työkaluselejä.

7.2 SÄÄNNÖLLINEN HUOLTO

- Toimenpiteiden suoritusiheydet ja tyypit on annettu "Huoltotaulukossa" (luku 10).

TÄRKEÄÄ Kaikki huolto- ja säätötoimenpiteet joita ei ole kuvattu tässä käyttöoppaassa on suoritettava jälleenmyyjän tai ammattitaitoisen huoltokeskuksen toimesta.

7.2.1 Polttoaineen lisäys

Aseta laite vaaka-asentoon ja tukevasti maahan.

! Polttoainetta on lisättävä laitteen ollessa pysähtyneenä ja sytytystulpan hatun ollessa irti.

Täytä polttoainetta. Noudata moottorin käyttöoppaassa annettuja ohjeita ja varotoimenpiteitä.

! Koneissa, jotka voidaan varastoida pystysuunnassa (luku 8.1), on säiliö, joka sisältää polttoaineen tasonilmaisimen. Älä täytä säiliötä tasonilmaisimen pohjan yläpuolelle (kuva 24.A).

TÄRKEÄÄ Puhdista kaikki mahdolliset bensiinivuodot. Takuu ei kata vaurioita, jotka ovat seurausta bensiinin joutumisesta muoviosille.

HUOMAUTUS Polttoaine on pilaantuvaa eikä sitä saa säilyttää säiliössä yli 30 vuorokautta.

7.2.2 Moottoriöljyn tarkastaminen / lisääminen

Täytä polttoainetta/tarkista se. Noudata moottorin käyttöoppaassa annettuja ohjeita ja varoitoimenpiteitä.

Jotta laite toimisi oikeaoppisesti, vaihda moottoriöljy säännöllisesti moottorin käyttöoppaassa annettujen ohjeiden mukaan.

Muista palauttaa öljyn taso ennen kuin käytät konetta uudelleen.

7.3 YLIMÄÄRÄINEN HUOLTO

7.3.1 Leikkuuväline

⚠ Kaikki leikkuuvälinettä koskevat toimenpiteet (purku, teroitus, tasapainotus, korjaus, uudelleenasetus ja/tai vaihto) on suoritettava valtuutetussa huoltokeskuksessa.

⚠ Vaihda vialliset, vääntyneet tai kuluneet leikkuuvälineet ruuveineen, jotta tasapaino säilyy.

TÄRKEÄÄ Käytä aina alkuperiaisiä leikkuuvälineitä, joissa on taulukossa "Tekniset tiedot" annettu koodi.

7.4 PUHDISTUS

Jokaisen käyttökerran jälkeen, suorita puhdistus noudattamalla seuraavia ohjeita.

7.4.1 Laitteen puhdistus

- Varmista aina, että ilmanotaukot ovat puhtaat.
- Älä käytä voimakkaita nesteitä rungon puhdistamisessa.
- Tulipalovaaran vähentämiseksi pidä moottori puhtaana ruohojäämistä, lehdistä ja liiallisesta rasvasta.
- Pese laite vedellä jokaisen leikkuun päätteeksi.

7.4.2 Leikkuuvälinekokonaisuuden puhdistus

- Poista rungon sisälle kerääntyneet ruohojäämät ja muta.

Mallit, joissa ei ole pesuliitäntää

- Alaosaan pääsemiseksi koneita on kallistettava moottorin oppaassa näytetyltä puolelta. Noudata vastaavia ohjeita ja varmista, että kone on vakaa ennen mihinkään toimenpiteeseen ryhtymistä.

- **Jos paikalla on sivutyhjennys:** tyhjennyksen ohjauslevy on irrotettava (jos asennettuna - kappale 6.1.2d.).

Leikkuuvälinekokonaisuuden sisäpuolelta pesua varten on toimittava seuraavasti (kuva 25.A/B/C):

1. asetu aina ruohonleikkurin kädensijan taakse;
2. käynnistä moottori.

Jos rungon sisäosan maalipinta irtoaa, sivele siihen välittömästi ruosteestomaalia.

7.4.3 Säkin puhdistus (kuva 26.A/B)

Puhdista säkki ja anna sen kuivua.

7.5 AKKU

- Akku toimitetaan malleissa, joissa on painikekäyttöinen sähköinen käynnistysohjain. Katso moottorin käyttöoppaasta ohjeet, jotka koskevat akun kestoa, latausta, varastointia ja huoltoa.

8. VARASTOINTI

Kun laite on varastoitava:

1. käynnistä moottori ulkoilmassa ja pidä se tyhjäkäynnillä sammumiseen saakka niin, että kaikki kaasuttimeen jäänyt polttoaine tulee kulutettua;
2. puhdista laite huolellisesti (kappale 7.4);
3. tarkista laitteen eheys;
4. Varastoi laite:
 - kuivaan ympäristöön
 - sääolosuhteilta suojaan
 - paikkaan, johon lapset eivät pääse.
 - varmista, että avaimet tai huollossa käytetyt työkalut on poistettu.

8.1 VARASTOINTI PYSTYSUUNNASSA

- Jos tarpeen, jokin mallit voidaan varastoida pystysuuntaisesti (katso teknisten tietojen taulukkoa) (kuva 27).

⚠ Älä varastoi laitetta pystysuuntaisesti, jos säiliö on täytetty polttoaineen tasonilmaisimen pohjan yläpuolelle asti (kuva 24.A).

- Toimi seuraavasti:

1. Irrota sytytystulpan hattu (kuva 23.B) tai irrota avain (kuva 23.D) tai akku (malleissa, joissa on painikekäyttöinen sähkökäynnistysohjain).
2. Tuo leikkuukorkeus toiseksi matalimpaan asentoon (kts. luku 5.5);
3. Taita kädensija varoen suljettuun asentoon ja kiristä vivut (kuva 27);
4. Tuo kone pystyasentoon, laita kädensija varoen suljettuun asentoon ja kiristä vivut (kuva 27);

⚠ Varastoi laite siten, että se ei ole vaarallinen, jos aikuiset, lapset tai eläimet koskevat siihen vahingossa tai tahattomasti.

⚠ Älä varastoi pystysuuntaisesti laitteita, joita ei ole suunniteltu sitä varten.

9. LIIKUTTAMINEN JA KULJETUS

Aina kun laitetta on tarpeen liikuttaa, nostaa, kuljettaa tai kallistaa:

- Pysäytä laite (kappale 6.5), kunnes liikkuvat osat ovat pysähtyneet kokonaan.
- Irrota sytytystulpan hattu (kuva 23.B) tai irrota avain (kuva 23.D) tai akku (malleissa, joissa on painikekäyttöinen sähkökäynnistysohjain).
- Käytä paksuja työhanskoja.
- Ota kiinni laitteesta sellaisista kohdista, joista saa tukevan otteen huomioiden laitteen painon ja sen jakautumisen.
- Pyydä avuksi tarpeeksi ihmisiä, jotta laitteen painoa voidaan kannatella.
- Varmista, ettei laitteen liikutaminen aiheuta vahinkoja tai loukkaantumisia.

Kun laitetta kuljetetaan ajoneuvolla tai perävaunulla:

- Käytä kestäviä, riittävän leveitä ja pitkiä rampeja.
- Lastaa laite moottori sammutettuna, sitä työntämällä, käytämällä riittävä määrä henkilöitä.

- Laske alas leikkuuvälineiden kokonaisuus (kappale 5.5).
- Asemoi se siten, ettei siitä aiheudu vaaraa.
- Lukitse se kunnolla kuljetusajoneuvoon köysiä tai ketjuja käyttämällä, jotta se ei kaadu. Muuten vaarana on mahdollisen vahingoittuminen ja polttoainevuoto.

⚠ **Älä kuljeta pystyasennossa koneita, jotka voidaan varastoida pystyasennossa.**

10. HUOLTOTAULUKKO

Toimenpide	Tiheys	Huomautuksia
LAITE		
Kaikkien kiinnitysten tarkastus; turvallisuustarkastukset/ohjainten tarkastus; takatyhjennyksen /sivutyhjennyksen suojusten tarkastaminen; keruusäkin, sivutyhjennyksen ohjauslevyn tarkastaminen. leikkuuvälineen tarkastus.	Ennen käyttöä	kappale 6.2.2
Yleinen puhdistus ja tarkastus; laitteessa esiintyvien mahdollisten vahinkojen tarkastus. Ota tarvittaessa yhteyttä valtuutettuun huoltokeskukseen.	Jokaisen käytön jälkeen	kappale 7.4
Leikkuuvälineen vaihto	-	kappale 7.3.1 ***
MOOTTORI		
Polttoaineen tason tarkastus/lisäys; Moottoriöljyn tarkastaminen / lisääminen	Ennen käyttöä	kappaleet 6.1.1 / 7.2.1 * / 7.2.2 *
Ilmansuodattimen tarkistus ja puhdistus; Sytytystulpan kosketusten tarkastus ja puhdistus; Sytytystulpan vaihtaminen; Akun lataus	*	* /kappale 7.5 *

* Tutustu moottorin oppaaseen. ** Toimenpide tulee suorittaa kun ensimmäiset toimintahäiriöt esiintyvät

*** Toimenpide, jonka saa suorittaa joko jälleenmyyjä tai huoltokeskus

11. VIKOJEN PAIKANNUS

Jos viat jatkuvat sen jälkeen kun olet suorittanut yllämainitut toimenpiteet, ota yhteyttä jälleenmyyjään.

VIKA	MAHDOLLINEN SYY	KORJAUSTOIMENPIDE
1. Moottori ei käynnisty, ei pysy käynnissä, toimii epä-säännöllisesti tai pysähtyy työn aikana.	Väärin tehty käynnistys.	Noudata ohjeita (kts. luku 6.3).
	Moottorissa ei ole öljyä tai bensiiniä.	Tarkista bensiinin tai öljyn taso (kts. luvut 7.2.1 / 7.2.2).
	Sytytystulppa on likainen tai elektrodien etäisyys väärä.	Tarkista sytytystulppa (tutustu moottorin oppaaseen).
	Ilmansuodatin tukossa.	Puhdista suodatin ja/tai vaihda se (tutustu moottorin oppaaseen).
	Kaasutusongelmia.	Ota yhteys valtuutettuun huoltokeskukseen.
2. Moottori tukehtuu.	Koho voi jumiutua.	Lue moottorin opasta ja ota yhteyttä valtuutettuun huoltokeskukseen.
	Manuaalisen käynnistuksen kahvaa on käytetty monta kertaa käynnistysmoottorin ollessa kytkettyä.	Tutustu moottorin oppaaseen.
3. Leikattua ruohoa ei enää kerätä keruusäkkiin.	Manuaalisen käynnistuksen kahvaa on käytetty monta kertaa sytytystulpan hatun ollessa irti.	Laita sytytystulpan hattu ja yritä käynnistää moottori. (Tutustu moottorin oppaaseen).
	Leikkuuväline on osunut vieraaseen esineeseen ja saanut iskun.	Pysäytä moottori ja irrota sytytystulpan hattu. Tarkista mahdolliset vauriot ja ota yhteyttä huoltokeskukseen (kappale 7.3.1).
4. Ruohonleikkuu on vaikeaa.	Runko on sisällä likainen.	Puhdista runko sisällä (kappale 7.4.2).
	Leikkuuvälineen kunto on huono.	Ota yhteyttä huoltopalveluun leikkuuvälineen teroitusta tai vaihtoa varten.

5. Liiallista melua ja/tai tärinää työstön aikana.	Vahingoittunut tai löystyneitä osia. Leikkuuvälineen tappi on irronnut paikaltaan.	Pysäytä laite ja irrota sytytystulpan johto (kuva 23.B). Tarkista mahdolliset vauriot ja löystyneet osat.. Tarkistuta laite, suorita osien vaihdot tai korjaustoimenpiteet valtuutetussa huoltokeskuksessa.
	Leikkuuvälineen kiinnitys löystynyt tai leikkuuväline vahingoittunut.	Pysäytä moottori ja irrota sytytystulpan hattu (kuva 23.B). Ota yhteyttä huoltokeskukseen (kappale 7.3.1).

12. SAATAVANA OLEVAT LISÄVARUSTEET

12.1 SILPPUAMISSARJA (kuva 28)

Silppuaa leikatun ruohon pieneksi ja jättää sen nurmikolle.



SOMMAIRE

1. GÉNÉRALITÉS	1
2. NORMES DE SÉCURITÉ.....	1
3. CONNAÎTRE LA MACHINE.....	3
4. MONTAGE.....	4
5. COMMANDES DE CONTRÔLE.....	4
6. UTILISATION DE LA MACHINE	4
7. ENTRETIEN.....	5
8. STOCKAGE	6
9. MANUTENTION ET TRANSPORT	6
12. ÉQUIPEMENTS SUR DEMANDE	7

1. GÉNÉRALITÉS

1.1 COMMENT CONSULTER LE MANUEL

Dans le texte de ce manuel, certains paragraphes contenant des informations très importantes pour la sécurité ou le fonctionnement sont signalés de différentes façons, comme indiqué ci-après :

REMARQUE OU IMPORTANT *ajoute des précisions ou d'autres éléments à ce qui vient d'être indiqué, afin d'éviter d'endommager la machine ou de causer des dommages.*

Le symbole  attire l'attention sur un danger. Le non-respect de l'avertissement comporte le risque de provoquer des lésions à l'opérateur ou à des tiers et/ou des dommages.

- Les paragraphes entourés d'un cadre formé de points gris indiquent des caractéristiques en option
- qui ne sont pas présentes sur tous les modèles mentionnés dans ce manuel. Vérifier si cette caractéristique est présente sur son propre modèle.

Toutes les indications « avant », « arrière », « droite » et « gauche » se réfèrent à la position de travail de l'opérateur au guidon.

1.2 RÉFÉRENCES

1.2.1 Figures

Les figures sur ce mode d'emploi sont numérotées 1, 2, 3, et ainsi de suite.

Les éléments indiqués sur les figures sont marqués par les lettres A, B, C, et ainsi de suite.

Une référence à l'élément C sur la figure 2 est indiquée de la façon suivante : « Voir fig. 2.C » ou simplement « (Fig. 2.C) ».

Les figures sont données à titre indicatif. Les pièces effectives peuvent varier par rapport aux pièces illustrées.

1.2.2 Titres

Le manuel est divisé en chapitres et en paragraphes. Le titre du paragraphe « 2.1 Formation » est un sous-titre de « 2. Normes de sécurité ». Les références à des titres ou paragraphes sont signalées par l'abréviation chap. ou par. suivie du numéro correspondant. Exemple : « chap. 2 » ou « par. 2.1 »

2. NORMES DE SÉCURITÉ

2.1 FORMATION

 **Se familiariser avec les commandes et avec la bonne utilisation de la machine. Apprendre à arrêter rapidement le moteur. Le non-respect des avertissements et des instructions peut causer des incendies et/ou de graves lésions.**

- Ne jamais permettre à des enfants ou à des personnes ne connaissant pas suffisamment les instructions d'utiliser la machine. La réglementation locale peut fixer un âge minimum pour l'utilisateur.
- Ne jamais utiliser la machine en cas de fatigue ou de malaise de l'utilisateur, ou en cas de consommation de médicaments, de drogues, d'alcool ou de substances dangereuses pour les capacités de réflexes et de concentration.
- Ne pas transporter des enfants ou d'autres passagers.
- Se rappeler que l'opérateur ou l'utilisateur est responsable des accidents et des imprévus qui peuvent arriver à d'autres personnes ou à leurs biens. L'utilisateur est responsable de l'évaluation des risques potentiels du terrain à travailler et de la mise en place de toutes les précautions nécessaires pour assurer sa sécurité et celle d'autrui, en particulier sur les terrains en pente, les sols accidentés, glissants ou instables.
- Si la machine est cédée ou prêtée à des tiers, vérifier que l'utilisateur prenne connaissance des consignes d'utilisation contenues dans le présent manuel.

2.2 OPÉRATIONS PRÉLIMINAIRES

Équipements de protection individuelle (EPI)

- Porter des vêtements adaptés, des chaussures de travail résistantes avec semelle antiglisse et pantalons longs. Ne pas actionner la machine à pieds nus ou en sandales. Porter un casque antibruit.
- L'utilisation de protections acoustiques peut réduire la capacité d'entendre d'éventuels avertissements (cris ou alarmes). Faire très attention à ce qui se déroule autour de la zone de travail.
- Porter des gants de travail dans toutes les situations entraînant un risque pour les mains.
- Ne pas porter d'écharpes, chemisiers, colliers, bracelets, vêtements flottants, ou munis de lacets ou de cravates et de toute façon tout accessoire pendant ou long susceptible de s'accrocher dans la machine ou dans des objets et des matériaux présents sur le lieu de travail.
- Serrer adéquatement les cheveux longs.

Zone de travail / Machine

- Inspecter minutieusement toute la zone de travail et éliminer tout objet externe qui pourrait être éjecté par la machine ou endommager l'organe de coupe/organes rotatifs (cailloux, branches, fils de fer, os, etc.).

Moteurs à explosion : carburant

-  **DANGER!** Le carburant est hautement inflammable.
- Conserver le carburant dans des récipients homologués pour cet usage, dans des lieux sécurisés, loin de toute source de chaleur ou de flamme nue.
- Laisser les récipients libres de résidus d'herbe, feuilles ou graisse excessive.
- Ne pas laisser les récipients à la portée des enfants.
- Ne pas fumer pendant le ravitaillement ou l'appoint de carburant et chaque fois que l'on manipule du carburant.
- Faire l'appoint de carburant en utilisant un entonnoir et uniquement en plein air.
- Éviter d'inhaler les vapeurs de carburant.
- N'ajoutez jamais du carburant, et n'enlevez jamais le bouchon du réservoir, lorsque le moteur est en marche ou chaud.
- Ouvrir lentement le bouchon du réservoir, en laissant diminuer progressivement la pression interne.
- Ne pas approcher de flammes de l'orifice du réservoir pour en vérifier le contenu.

- Ne pas démarrer le moteur si du carburant a été répandu ; éloigner la machine de la zone où le carburant a été renversé, et éviter de créer toute possibilité d'incendie tant que le carburant ne s'est pas évaporé et que les vapeurs ne se sont pas dissipées.
- Nettoyer immédiatement toute trace de carburant éventuellement déversée sur la machine ou sur le terrain.
- Remettre et serrer correctement les bouchons du réservoir et du récipient du carburant.
- Ne jamais remettre la machine en marche à l'endroit où l'on a fait le plein de carburant ; le démarrage du moteur doit se faire à une distance d'au moins 3 mètres de l'endroit où l'on a effectué le remplissage de carburant.
- Éviter tout contact du carburant avec les vêtements et, le cas échéant, changer de vêtements avant de démarrer de le moteur.
- Attention : l'organe de coupe continue à tourner pendant quelques secondes même après sa désactivation ou après la coupure du moteur.
- Toujours rester à distance de l'ouverture de déchargement.
- Ne pas toucher les parties du moteur qui chauffent pendant l'utilisation. Risque de brûlures.

⚠ En cas de cassures ou d'accidents pendant le travail, arrêter tout de suite le moteur, et éloigner la machine, pour ne provoquer aucun dommage supplémentaire ; en cas d'accidents entraînant des lésions personnelles ou à des tiers, activer tout de suite les procédures de secours d'urgence les plus adéquates à la situation en cours, et s'adresser à une Structure médicale pour recevoir les soins nécessaires. Enlever soigneusement les éventuels détritres qui, si ignorés, pourraient causer des dommages ou des lésions aux personnes ou aux animaux.

2.3 PENDANT L'UTILISATION

Zone de travail

- Ne pas actionner le moteur dans des espaces fermés où des fumées dangereuses de monoxyde de carbone peuvent s'accumuler. Les opérations de démarrage doivent s'effectuer à l'extérieur, dans un endroit bien aéré. Toujours se rapeler que les gaz d'échappement sont toxiques.
- Pendant le démarrage de la machine, ne pas diriger le silencieux, et donc les gaz d'échappement, vers des matières inflammables.
- Ne pas utiliser la machine dans des environnements à risque d'explosion, en présence de liquides inflammables, de gaz ou de poussières. Les équipements génèrent des étincelles qui peuvent enflammer la poussière ou les vapeurs.
- Travailler artificiellement à la lumière du jour ou avec une lumière artificielle adéquate et dans des conditions de bonne visibilité.
- Tenir les personnes, les enfants et les animaux éloignés de la zone de travail. Il faut que les enfants soient surveillés par un autre adulte.
- Éviter de travailler dans l'herbe mouillée, sous la pluie et avec risque d'orages, spécialement de foudres.
- Faire particulièrement attention aux irrégularités du terrain (dos-d'âne, rigoles), aux pentes, aux dangers cachés et à la présence d'éventuels obstacles susceptibles de limiter la visibilité.
- Faire très attention à proximité d'escarpements, fossés ou talus. La machine peut se renverser si une roue franchit un bord ou si le bord cède.
- Travailler dans le sens transversal de la pente, jamais dans le sens de la montée / descente, en faisant très attention aux changements de sens, à votre point d'appui et à ce que les roues soient libres de tout obstacle (cailloux, branches, racines, etc.) qui pourraient provoquer le glissement latéral ou la perte de contrôle de la machine.
- Faire très attention à la circulation routière lors de l'utilisation de la machine en bordure de route.
- Pour éviter tout risque d'incendie, il ne faut jamais laisser la machine avec le moteur chaud au milieu de feuilles, d'herbe sèche ou un autre matériau inflammable.

Comportements

- Faire attention quand on procède en marche arrière ou vers l'arrière. Regarder derrière soi avant et pendant la marche arrière pour s'assurer qu'il n'y a pas d'obstacles.
- Marcher, ne jamais courir.
- Éviter de se faire tirer par la tondeuse.
- Toujours tenir les mains et les pieds éloignés de l'organe de coupe, tant pendant le démarrage du moteur que pendant l'utilisation de la machine.

Limitations d'utilisation

- Ne jamais utiliser la machine si les protections sont endommagées, absentes ou mal positionnées (sac de ramassage, protection de déchargement latéral, protection de déchargement arrière).
- Ne pas utiliser la machine si les équipements / appareils ne sont pas installés aux endroits prévus.
- Ne pas débrancher, désactiver, retirer ni manipuler les systèmes de sécurité/microinterrupteurs présents.
- Ne pas altérer les réglages du moteur, ni le mettre en surrégime. Si le moteur fonctionne à un régime de rotation excessif, le risque de blessures personnelles augmente.
- Ne pas soumettre la machine à des efforts excessifs, et ne pas utiliser une petite machine pour exécuter de gros travaux ; le fait d'utiliser une machine de dimensions adéquates réduit les risques, et améliore la qualité du travail.

2.4 ENTRETIEN, REMISAGE ET TRANSPORT

Le fait d'effectuer un entretien régulier et de stocker correctement la machine préserve sa sécurité et le niveau de ses performances.

Entretien

- Ne jamais utiliser la machine si certaines de ses pièces sont usées ou endommagées. Les pièces défectueuses ou détériorées doivent être remplacées et ne doivent jamais être réparées.
- Pour réduire le risque d'incendie, contrôler régulièrement qu'il n'y ait pas de fuites d'huile et/ou de carburant.
- Pendant les opérations de réglage de la machine, faire attention afin d'éviter de se coincer les doigts entre l'organe de coupe en mouvement et les parties fixes de la machine.

⚠ Le niveau de bruit et le niveau de vibrations reportés dans les présentes instructions sont des valeurs maximum d'utilisation de la machine. L'utilisation d'un élément de coupe non équilibré, d'une vitesse de mouvement excessive et l'absence d'entretien ont une influence significative sur les émissions sonores et sur les vibrations. Il faut donc adopter des mesures préventives afin d'éliminer tout dommage possible dû à un bruit élevé et aux contraintes issues des vibrations ; veiller à l'entretien de la machine, porter un casque anti-bruit, faire des pauses pendant le travail.

Stockage

- Ne pas entreposer la machine avec du carburant dans le réservoir dans un endroit où les vapeurs de carburant pourraient atteindre une flamme, une étincelle ou une forte source de chaleur.
- Pour réduire le risque d'incendie, ne pas laisser les récipients avec les déchets à l'intérieur d'un local.

2.5 PROTECTION DE L'ENVIRONNEMENT

La protection de l'environnement doit être un aspect important et prioritaire pour l'emploi de la machine, au profit de la société civile et de l'environnement où nous vivons.

- Éviter de déranger le voisinage. Utiliser la machine uniquement à des heures raisonnables (ni tôt le matin ni tard le soir pour ne pas déranger).
- Suivre scrupuleusement les normes locales pour l'élimination des emballages, des pièces détériorées ou de tout élément ayant un effet important sur l'environnement ; ces déchets ne doivent pas être jetés à la poubelle, mais doivent être séparés et confiés aux centres de collecte prévus, qui procéderont au recyclage des matériaux.
- Suivre scrupuleusement les normes locales pour l'élimination des déchets.
- Au moment de la mise hors service, ne pas abandonner la machine dans l'environnement, mais la livrer à un centre de collecte, en suivant les normes locales en vigueur.

3. CONNAÎTRE LA MACHINE

3.1 DESCRIPTION DE LA MACHINE ET UTILISATION PRÉVUE

Cette machine est une tondeuse à gazon à conducteur à pied.

La machine est composée pour l'essentiel d'un moteur actionnant un organe de coupe contenu dans un carter, équipé de roues et d'un guidon.

Le conducteur est en mesure de conduire la machine et d'actionner les commandes principales en se tenant toujours derrière le guidon et donc à distance de sécurité de l'organe de coupe rotatif.

Si l'opérateur s'éloigne de la machine, le moteur et l'organe rotatif s'arrêtent dans les secondes qui suivent.

Usage prévu

Cette machine est conçue et construite pour la tonte de l'herbe (et le ramassage) dans les jardins et les zones herbeuses, d'extension rapportée à la capacité de tonte, exécutée en présence d'un opérateur à pied.

En général, cette machine peut :

1. Tondre l'herbe et la recueillir dans le sac de ramassage.
2. Tondre l'herbe et la décharger sur le terrain par l'arrière (si prévu).
3. Tondre l'herbe et la décharger latéralement (si prévu).
4. Tondre l'herbe, la broyer et la déposer sur le terrain (effet « Mulching » - si prévu).

L'utilisation d'équipements particuliers, prévus par le fabricant comme l'équipement original ou vendu séparément, permet d'effectuer la tonte en fonction des différents modes opératoires, illustrés par ce manuel ou dans le mode d'emploi qui accompagne les équipements.

3.1.1 Usage impropre

Tout usage autre que ceux cités ci-dessus peut se révéler dangereux et nuire aux personnes et/ou aux choses.

Font partie de l'usage impropre (à titre d'exemple, mais pas seulement) :

- transporter d'autres personnes, des enfants ou des animaux sur la machine car ils risqueraient de tomber et de se provoquer de graves lésions ou de nuire à une conduite sûre ;
- se faire transporter par la machine ;
- utiliser la machine pour remorquer ou pousser des charges ;
- actionner l'organe de coupe sur des sections non herbeuses ;
- utiliser la machine pour ramasser des feuilles ou des débris ;

- utiliser la machine pour régulariser les haies ou pour couper la végétation non herbeuse ;
- utiliser la machine par plus d'une personne.

IMPORTANT *L'usage impropre de la machine implique la déchéance de la garantie et soulève le fabricant de toute responsabilité, en reportant sur l'utilisateur tous les frais dérivants de dommages ou de lésions corporelles à l'utilisateur ou des tiers.*

3.1.2 Typologie d'utilisateur

Cette machine est destinée à être utilisée par des particuliers, à savoir des opérateurs non professionnels.

Cette machine est destinée à un « usage amateur ».

IMPORTANT *La machine doit être utilisée par un seul opérateur.*

3.2 SIGNALÉTIQUE DE SÉCURITÉ

Sur la machine figurent plusieurs symboles (Fig.2.0). Ils ont pour fonction de rappeler à l'opérateur les comportements à suivre pour l'utiliser avec l'attention et les précautions nécessaires. Signification des symboles :



Attention. Lire les instructions avant d'utiliser la machine.



Avertissement ! Ne pas introduire les mains et les pieds à l'intérieur du siège de l'organe de coupe. Retirer le capuchon de la bougie et lire les instructions avant d'effectuer toute opération d'entretien ou de réparation.



Danger! Risque d'éjection d'objets. Tenir les personnes à l'extérieur de la zone de travail pendant l'utilisation.



Danger! Risque de coupures. Organe de coupe en mouvement. Ne pas introduire les mains et les pieds à l'intérieur du siège de l'organe de coupe.

IMPORTANT *Les étiquettes autocollantes abîmées ou devenues illisibles doivent être remplacées. Demander de nouvelles étiquettes à son centre d'assistance agréé.*

3.3 ÉTIQUETTE D'IDENTIFICATION

L'étiquette d'identification reprend les données suivantes (Fig.1.0).

1. Niveau de puissance sonore.
2. Marque de conformité CE.
3. Année de fabrication.
4. Type de machine.
5. Numéro de série.
6. Nom et adresse du Fabricant.
7. Code article.
8. Puissance nominale et vitesse maximale de fonctionnement du moteur.
9. Poids en kg.

Transcrire les données d'identification de la machine dans les espaces prévus à cet effet sur l'étiquette apposée à l'arrière de la couverture.

IMPORTANT *Utiliser les données d'identification figurant sur l'étiquette d'identification du produit chaque fois que vous contactez l'atelier autorisé.*

IMPORTANT *L'exemple de la déclaration de conformité se trouve aux dernières pages du manuel.*

3.4 PRINCIPAUX COMPOSANTS (Fig.1)

- A. Châssis.
- B. Moteur.
- C. Organe de coupe.
- D. Protection de déchargement arrière.
- E. Protection de déchargement latéral (si prévu).
- F. Défecteur de déchargement latéral (si prévu).
- G. Sac de ramassage.
- H. Guidon.
- I. Levier du frein moteur / organe de coupe.
- J. Levier d'engagement de la traction.

 **Respecter attentivement les indications et les consignes de sécurité décrites au chap. 2.**

4. MONTAGE

Certains éléments de la machine ne sont pas assemblés directement en usine mais doivent être montés après déballage. Pour leur montage, suivre les consignes suivantes.

 **Le déballage de la machine et l'achèvement du montage doivent être effectués sur une surface plane et solide, avec un espace suffisant pour la manutention de la machine et des emballages. Ne pas utiliser la machine avant d'avoir terminé les opérations indiquées à la section « MONTAGE ».**

4.1 DÉBALLAGE (Fig.3.0)

1. Extraire de la boîte tous les éléments qui ne sont pas montés.
2. Extraire la machine et éliminer la boîte et les emballages en respectant les réglementations locales.

4.2 MONTAGE DU GUIDON (Fig.4.A/B/C)

4.3 MONTAGE DU SAC (Fig.5,6,7)

5. COMMANDES DE CONTRÔLE

5.1 POIGNÉE DE DÉMARRAGE MANUEL (Fig.8.A)

5.2 COMMANDE DE DÉMARRAGE ÉLECTRIQUE PAR BOUTON (Fig.8.B)

5.3 LEVIER DU FREIN MOTEUR / ORGANE DE COUPE (Fig.9.A)

5.4 LEVIER D'ENGAGEMENT DE LA TRACTION (Fig.9.B)

IMPORTANT *Le démarrage du moteur doit toujours être réalisé avec la traction débrayée.*

IMPORTANT *Éviter de tirer la machine vers l'arrière quand la traction est embrayée.*

5.5 RÉGLAGE DE LA HAUTEUR DE COUPE

 **Exécuter cette opération quand l'organe de coupe est à l'arrêt.**

- Réglage (Voir Fig.10.A)

6. UTILISATION DE LA MACHINE

IMPORTANT *Pour les instructions concernant le moteur et la batterie (si prévue), consulter les livrets correspondants.*

6.1 OPÉRATIONS PRÉLIMINAIRES

Mettre la machine en position horizontale et bien appuyée sur le terrain.

6.1.1 Faire le plein d'huile et d'essence

IMPORTANT *La machine est livrée sans huile moteur ni carburant.*

Avant d'utiliser la machine, la ravitailler en carburant et faire l'appoint d'huile. Pour ce, voir le manuel d'utilisation du moteur aux par. 7.2.1/7.2.2.

6.1.2 Préparation de la machine au travail

REMARQUE *Cette machine permet de couper la pelouse de différentes façons.*

a. Préparation à la tonte et au ramassage de l'herbe dans le sac de ramassage :

1. Pour les modèles à déchargement latéral : s'assurer que la protection de déchargement latéral (Fig. 11.A) soit abaissée et bloquée par le levier de sécurité (Fig. 11.B).
2. Introduire le sac de ramassage (Fig.11.C).

b. Préparation à la tonte et au déchargement arrière de l'herbe au sol :

1. Soulever la protection de déchargement arrière (Fig.12.A) et monter la broche (Fig.12.B).
 2. Dans les modèles avec possibilité de déchargement latéral : s'assurer que la protection (Fig. 12.C) soit abaissée et bloquée par le levier de sécurité (Fig. 12.D).
- Pour retirer la broche : voir Fig.12.A/B.

c. Préparation à la coupe et au broyage de l'herbe (fonction « mulching ») :

Soulever la protection d'éjection postérieure (Fig. 13.A) et introduire le bouchon défecteur (Fig. 13.B) dans l'ouverture d'éjection en le tenant légèrement incliné vers la droite, puis le fixer en introduisant les deux axes (Fig. 13.B.1) dans les trous prévus jusqu'au déclic.

Dans les modèles avec possibilité de déchargement latéral: s'assurer que la protection de déchargement latéral (Fig. 13.C/D) soit abaissée et bloquée par le levier de sécurité (Fig. 13.D).

d. Préparation à la tonte et au déchargement latéral de l'herbe au sol :

1. Soulever la protection d'éjection postérieure (Fig. 14.A) et introduire le bouchon déflecteur (Fig. 14.B) dans l'ouverture d'éjection en le tenant légèrement incliné vers la droite, puis le fixer en introduisant les deux axes (Fig. 14.B.1) dans les trous prévus jusqu'au déclic.
2. Pousser légèrement le levier de sécurité (Fig.14.C) et soulever la protection de déchargement latéral (Fig.14.D).
3. Introduire le déflecteur de déchargement latéral (Fig.14.E).
4. Refermer la protection de déchargement latéral (Fig.14.D) de sorte que le déflecteur de déchargement latéral (Fig.14.E) soit bloqué.

Pour retirer le déflecteur de déchargement latéral :

5. Pousser légèrement le levier de sécurité (Fig.14.C) et soulever la protection de déchargement latéral (Fig.14.D).
6. Décrocher le déflecteur de déchargement latéral (Fig.14.E).

6.1.3 Réglage de l'inclinaison du guidon (Fig.15/16)

 **Exécuter cette opération quand l'organe de coupe est à l'arrêt.**

6.2 CONTRÔLES DE SÉCURITÉ

 **Toujours effectuer les contrôles de sécurité avant l'utilisation.**

6.2.1 Contrôle de sécurité avant chaque utilisation

- Vérifier l'état et le montage correct de tous les composants de la machine ;
- vérifier le serrage correct de tous les dispositifs de fixation ;
- toute surface de la machine doit toujours être propre et sèche.

6.2.2 Test de fonctionnement de la machine

Action	Résultat
<ol style="list-style-type: none"> 1. Faire démarrer la machine (par. 6.3). 2. Desserrer le levier du frein moteur / organe de coupe. 	<ol style="list-style-type: none"> 1. L'organe de coupe doit se déplacer. 2. Les leviers doivent retourner automatiquement et rapidement en position neutre, le moteur et l'organe de coupe doivent s'arrêter en quelques secondes.
<ol style="list-style-type: none"> 1. Faire démarrer la machine (par. 6.3). 2. Actionner le levier de traction. 3. Relâcher le levier traction. 	<ol style="list-style-type: none"> 2. Les roues font avancer la machine. 3. Les roues s'arrêtent et la machine cesse d'avancer.
Conduite d'essai	Aucune vibration anormale. Aucun bruit anormal.

 **Si l'un des résultats diffère de ce qui est indiqué dans les tableaux, ne pas utiliser la machine! S'adresser à un centre d'assistance pour les contrôles nécessaires et pour sa réparation.**

6.3 DÉMARRAGE

REMARQUE Effectuer le démarrage sur une surface plane et sans obstacles ni herbe haute.

6.3.1 Modèles avec poignée de démarrage manuel (Fig.17.A/B)

REMARQUE Le levier du frein moteur / organe de coupe doit être maintenu en position tirée afin d'éviter l'arrêt du moteur.

6.3.2 Modèles avec commande de démarrage électrique par bouton (Fig.18.A/B/C/D/E)

- Insérer la batterie dans le compartiment situé sur le moteur prévu à cet effet (Fig.18.A); (suivre les instructions figurant dans le manuel d'utilisation du moteur).
- Sur certains modèles, il existe un moteur avec une batterie intégrée non amovible (Fig.18.B).

REMARQUE Le levier du frein moteur / organe de coupe doit être maintenu en position tirée afin d'éviter l'arrêt du moteur.

6.4 FONCTIONNEMENT

IMPORTANT Pendant le travail, toujours maintenir la distance de sécurité par rapport à l'organe de coupe, qui est donnée par la longueur du guidon.

6.4.1 Tonte de l'herbe

1. Commencer l'avancement et la coupe sur le gazon.
2. Adapter la vitesse d'avancement et la hauteur de tonte (par. 5.5) aux conditions du gazon (hauteur, densité et humidité de l'herbe).
3. Il est conseillé de tondre toujours à la même hauteur et dans les deux directions (Fig.20).

En cas de « mulching » ou de déchargement arrière de l'herbe :

- Ne jamais enlever plus d'un tiers de la hauteur totale de l'herbe en une seule fois (Fig.19).
- Toujours conserver le châssis bien propre (par. 7.4.2).

En cas de déchargement latéral : éviter de décharger l'herbe coupée côté gazon encore à tondre.

6.4.2 Vidage du sac de ramassage

En cas de sac de ramassage avec disposition d'indication du contenu :



Levé = vide.



Baissé = plein*.

*Le sac de ramassage est plein et il faut le vider.

Pour déposer et vider le sac de ramassage:

1. Attendre l'arrêt de l'organe de coupe (Fig.21.A) ;
2. retirer le sac de ramassage (Fig.21.B/C/D).

6.5 ARRÊT (Fig.22.A)

⚠ **Après avoir arrêté la machine, il faut attendre plusieurs secondes avant que l'organe de coupe ne s'arrête.**

⚠ **Ne pas toucher le moteur après l'avoir arrêté. Risque de brûlures.**

IMPORTANT Toujours arrêter la machine :

- Pendant les déplacements d'une zone de travail à une autre.
- Pour traverser des surfaces non herbeuses.
- Près d'un obstacle.
- Avant de régler la hauteur de tonte.
- À chaque démontage ou remontage du sac de ramassage.
- À chaque démontage ou remontage du déflecteur de déchargement latéral (si prévu).

6.6 APRÈS L'UTILISATION (Fig.23.A/B/C/D)

1. Effectuer le nettoyage (par. 7.4).
2. Le cas échéant, remplacer les composants endommagés et serrer les vis et les boulons éventuellement desserrés.

IMPORTANT À chaque fois que la machine n'est pas utilisée ou est laissée sans surveillance :

- Retirer le capuchon de la bougie (sur les modèles avec poignée de démarrage manuel) (Fig.23.B/C).
- Appuyer sur la languette et retirer la clé (sur les modèles avec démarrage électrique par bouton) (Fig.23.D).

7. ENTRETIEN

7.1 GÉNÉRALITÉS

⚠ **Les normes de sécurité à suivre sont décrites au chap. 2. Respecter scrupuleusement ces indications pour ne pas s'exposer à de graves risques ou dangers :**

⚠ **Avant d'effectuer tout contrôle, tout nettoyage ou toute intervention d'entretien/réglage sur la machine :**

- **Arrêter la machine.**
- **Vérifier que chaque composant en mouvement s'est bien arrêté.**
- **Attendre le refroidissement du moteur.**
- **Détacher le capuchon de la bougie (Fig. 23.B).**
- **Retirer la clé (Fig.23.D) ou la batterie (sur les modèles avec démarrage électrique par bouton).**
- **Lire les instructions correspondantes.**
- **Porter des vêtements appropriés, des gants de sécurité et des lunettes de protection.**

7.2 ENTRETIEN PÉRIODIQUE

- Les intervalles et les types d'intervention sont résumés dans le « Tableau opérations d'entretien » (chap. 10).

IMPORTANT Toutes les opérations d'entretien et de réglage non décrites dans ce manuel doivent être exécutées par votre revendeur ou par un centre spécialisé.

7.2.1 Ravitaillement en carburant

Mettre la machine en position horizontale et bien appuyée sur le terrain.

⚠ **La machine doit être ravitaillée en carburant lorsqu'elle est à l'arrêt et avec le capuchon de la bougie retiré.**

Procéder au ravitaillement en carburant selon les modalités et précautions indiquées dans le manuel d'utilisation du moteur.

⚠ **Les machines présentant la possibilité de remisage vertical (chap. 8.1) sont munies d'un réservoir contenant un indicateur de niveau de carburant. Ne pas remplir le réservoir au-dessus de la partie inférieure de l'indicateur de niveau (Fig.24.A).**

IMPORTANT Nettoyer toute trace de carburant éventuellement renversé. La garantie ne couvre pas les dommages causés par de l'essence sur les parties en plastique.

REMARQUE Le carburant est un bien périssable et ne doit donc pas rester plus de 30 jours dans le réservoir.

7.2.2 Contrôle et appoint de l'huile moteur

Procéder au ravitaillement/appoint d'huile moteur selon les modalités et précautions indiquées dans le manuel d'utilisation du moteur.

Pour un fonctionnement correct de la machine, remplacer périodiquement l'huile moteur, en suivant les instructions fournies dans le manuel d'utilisation du moteur.

Vérifier d'avoir restauré correctement le niveau d'huile avant de réutiliser la machine.

7.3 ENTRETIEN SUPPLÉMENTAIRE

7.3.1 Organe de coupe

⚠ **Toutes les opérations concernant les organes de coupe (démontage, affûtage, équilibrage, réparation, remontage et/ou remplacement) doivent être réalisées par un centre spécialisé.**

⚠ **Toujours remplacer l'organe de coupe détérioré, tordu ou usé, ainsi que ses vis, pour maintenir l'équilibre.**

IMPORTANT Toujours utiliser des organes de coupe d'origine, portant le code indiqué dans le tableau « Données techniques ».

7.4 NETTOYAGE

Après chaque utilisation, effectuer les opérations de nettoyage en suivant les instructions ci-après.

7.4.1 Nettoyage de la machine

- Vérifier toujours que les prises d'air sont libres de tous détritrus.
- Ne pas utiliser de liquides agressifs pour nettoyer le châssis.
- Pour réduire le risque d'incendie, le moteur doit toujours être dégagé de résidus d'herbe, de feuilles ou de graisse excessive.
- Laver la machine à l'eau après chaque opération de tonte.

7.4.2 Nettoyage de l'ensemble de l'organe de coupe

- Éliminer les détritrus d'herbe et de boue qui se sont accumulés à l'intérieur du châssis.

Modèles sans raccord pour lavage

Pour accéder à la partie inférieure, incliner la machine du côté indiqué sur le livret du moteur et, en suivant les instructions fournies, vérifier la stabilité de la machine avant de procéder à une quelconque intervention.

• **En cas de déchargement latéral** : retirer le déflecteur de déchargement (s'il est monté - par. 6.1.2d.).

Pour le lavage interne de l'ensemble organe de coupe, procéder comme suit (Fig.25.A/B/C) :

1. demeurer toujours derrière le guidon de la tondeuse ;
2. démarrer le moteur.

Si la peinture de la partie interne du châssis se détache, intervenir rapidement en la retouchant avec de l'antirouille.

7.4.3 Nettoyage du sac (Fig.26.A/B)

Nettoyer le sac et le laisser sécher.

7.5 BATTERIE

La batterie est livrée avec les modèles munis du système de démarrage électrique par bouton. Concernant les instructions sur l'autonomie, la recharge, le remisage et l'entretien de la batterie, suivre les instructions contenues dans le manuel d'utilisation du moteur.

8. STOCKAGE

Lorsque la machine doit être stockée :

- démarrer le moteur et le maintenir en marche au minimum jusqu'à l'arrêt de façon à consommer tout le carburant qui reste dans le carburateur ;
- nettoyer avec soin la machine (par. 7.4) ;
- vérifier l'état de la machine ;
- Stocker la machine :
 - dans un endroit sec ;
 - à l'abri des intempéries ;
 - dans un endroit inaccessible aux enfants ;
 - en s'assurant d'avoir retiré les clés ou les outils utilisés pour l'entretien.

8.1 REMISAGE VERTICAL

En cas de besoin, certains modèles (voir le Tableau des caractéristiques techniques) peuvent être remisés en position verticale (Fig.27).

⚠ Ne pas remiser la machine en position verticale lorsque le réservoir est rempli au-dessus de la partie inférieure de l'indicateur de niveau de carburant (Fig.24.A).

Procéder de la façon suivante :

- Détacher le capuchon de la bougie (Fig.23.B) ou retirer la clé (Fig.23.D) ou la batterie (pour les modèles avec commande de démarrage électrique par bouton).
- Placer l'organe de coupe sur la deuxième position la plus basse (voir chap. 5.5) ;
- Replier le guidon avec précaution en position fermée et serrer les leviers (Fig.27) ;
- Placer la machine en position verticale avec précaution, avec le guidon en position fermée et serrer les leviers (Fig.27) ;

⚠ Entreposer la machine de façon à ce qu'elle ne constitue pas de danger en cas de contact, même accidentel ou fortuit avec des personnes, des enfants ou des animaux.

⚠ Ne pas essayer d'entreposer des machines en position verticale si elles n'ont pas été étudiées pour cela.

9. MANUTENTION ET TRANSPORT

À chaque fois qu'il est nécessaire de déplacer, soulever, transporter ou incliner la machine, il faut :

- Arrêter la machine (par. 6.5) jusqu'à l'arrêt complet des pièces tournantes.
- Détacher le capuchon de la bougie (Fig.23.B) ou retirer la clé (Fig.23.D) ou la batterie (pour les modèles avec commande de démarrage électrique par bouton).

- Porter des gants de travail robustes.
- Prendre la machine par des points qui offrent une prise sûre, en tenant compte de son poids et de la répartition du poids.
- Employer un nombre de personnes adéquat au poids de la machine.
- S'assurer que la manutention de la machine ne provoque pas de dommages ou de lésions.

Pour transporter la machine avec un véhicule ou une remorque, il faut :

- Utiliser des rampes d'accès résistantes, d'une largeur et d'une longueur adéquates.
- Charger la machine avec le moteur éteint, en la faisant pousser par un nombre approprié de personnes.
- Abaisser l'ensemble organe de coupe (par. 5.5).
- La positionner de façon à ce qu'elle ne représente aucun danger.
- La bloquer solidement au véhicule de transport à l'aide de cordes et de chaînes pour éviter son renversement qui pourrait entraîner des détériorations et des fuites de carburant.

⚠ Ne pas transporter en position verticale les machines avec possibilité de remisage vertical.

10. TABLEAU DES OPÉRATIONS D'ENTRETIEN

Intervention	Périodicité	Remarques
MACHINE		
Contrôle de toutes les fixations ; contrôles de sécurité / vérification des commandes ; vérification des protections de déchargement arrière/latéral ; vérification du sac de ramassage, du déflecteur de déchargement latéral ; vérification de l'organe de coupe.	Avant l'utilisation	par. 6.2.2
Nettoyage général et contrôle ; contrôle des dommages éventuellement présents sur la machine. Si nécessaire, contacter le centre d'assistance agréé.	À la fin de chaque utilisation	par. 7.4
Remplacement de l'organe de coupe	-	par. 7.3.1 ***
MOTEUR		
Contrôle / appoint du carburant ; Contrôle et appoint de l'huile moteur	Avant l'utilisation	par. 6.1.1 / 7.2.1 * / 7.2.2 *
Contrôle et nettoyage du filtre à air ; Contrôle et nettoyage des contacts de la bougie ; Remplacement de la bougie ; Chargement de la batterie	*	* / par. 7.5 *

* Consulter le manuel du moteur. ** Opérations à effectuer aux premiers signes de dysfonctionnement

***Opération devant être exécutée auprès du revendeur ou d'un centre spécialisé

11. IDENTIFICATION DES ANOMALIES

Si les anomalies persistent après avoir appliqué les solutions décrites ci-dessus, contacter le revendeur.		
PROBLÈME	CAUSE PROBABLE	SOLUTIONS
1. Le moteur ne démarre pas, il ne reste pas allumé, il fonctionne mal ou s'arrête durant le travail.	Procédure de démarrage incorrecte.	Suivre les instructions (voir chap. 6.3).
	Absence d'huile ou d'essence dans le moteur.	Contrôler les niveaux d'huile et d'essence (voir chap. 7.2.1 / 7.2.2).
	Bougie sale ou distance entre les électrodes non correcte.	Contrôler la bougie (Consulter le manuel du moteur).
	Filtre à air bouché.	Nettoyer et/ou remplacer le filtre (Consulter le manuel du moteur).
	Problèmes de carburation.	Contactez le centre d'assistance agréé.
2. Moteur noyé.	Il se peut que le flotteur soit bloqué.	Consulter le manuel du moteur et contacter le centre d'assistance autorisé.
	La poignée de démarrage manuel a été actionnée à trop de reprises avec le starter allumé.	Consulter le manuel du moteur.
3. Le sac de ramassage ne recueille plus l'herbe coupée.	La poignée de démarrage manuel a été actionnée à trop de reprises avec le capuchon de la bougie retiré.	Remettre le capuchon de la bougie et essayer de rallumer le moteur. (Consulter le manuel du moteur).
	L'organe de coupe a heurté un corps étranger et a pris un coup.	Arrêter le moteur et retirer le capuchon de la bougie. Vérifier les éventuels dommages et contacter un centre d'assistance (par. 7.3.1).
4. L'herbe est difficile à couper.	L'intérieur du châssis est sale.	Nettoyer l'intérieur du châssis (par. 7.4.2).
	L'organe de coupe n'est pas en bon état.	Contactez un centre d'assistance pour l'affûtage ou le remplacement de l'organe de coupe.
5. Vous percevez des bruits et/ou vibrations excessives pendant le travail.	pièces détériorées ou desserrées. La broche s'est délogée sur l'organe de coupe.	Arrêter la machine et détacher le câble de la bougie (Fig. 23.B). Vérifier les éventuels dommages ou pièces desserrées. Les vérifications, les remplacements ou les réparations doivent être effectués par un centre d'assistance agréé.
	Fixation de l'organe de coupe desserrée ou organe de coupe endommagé.	Arrêter le moteur et retirer le capuchon de la bougie (Fig.23.B). Contacter un centre d'assistance (par. 7.3.1).

12. ÉQUIPEMENTS SUR DEMANDE

12.1 KIT POUR MULCHING (Fig.28)

Il hache finement l'herbe coupée et la laisse sur le terrain.



KAZALO

1. OPĆENITO	1
2. SIGURNOSNE UPUTE	1
3. POZNAVANJE STROJA	3
4. MONTIRANJE	4
5. UPRAVLJAČKI ELEMENTI	4
6. UPORABA STROJA	4
7. ODRŽAVANJE	5
8. SKLADIŠTENJE	6
9. PREMJEŠTANJE I PRIJEVOZ	6
12. DODATNA OPREMA PO NARUDŽBI	8

1. OPĆENITO

1.1 KAKO SE SLUŽITI PRIRUČNIKOM

Određeni odjeljci u tekstu priručnika, koji sadrže informacije od posebnog značaja glede sigurnosti ili rada, različito su označeni prema sljedećem kriteriju:

NAPOMENA ILI VAŽNO sadrži objašnjenja ili druge elemente u odnosu na već navedeno, a sve u svrhu izbjegavanja oštećenja ili uzrokovanja štete.

Simbol ističe neku opasnost. Nepoštovanje upozorenja može dovesti do nanošenja tjelesnih ozljeda sebi ili trećima i/ili oštećenja.

- Odlomci istaknuti sivim točkastim okvirom
- označavaju opcijske karakteristike koje nisu prisutne
- na svim modelima predloženim u ovom priručniku.
- Provjerite ima li vaš model dotičnu karakteristiku.

Sve naznake "prednje", "stražnje", "desno" i "lijevo" odnose se na radni položaj rukovatelja.

1.2 REFERENCIJE

1.2.1 Slike

Slike u ovim uputama za uporabu označene su brojevima 1, 2, 3 i tako dalje. Komponente koje se vide na slikama označene su slovima A, B, C i tako dalje.

Jedna referencija komponente C na slici 2 označena je natpisom: "Pogledajte sliku 2.C" ili jednostavno "(Sl. 2.C)".

Slike služe za orijentaciju. Stvarni dijelovi mogu se razlikovati od onih prikazanih.

1.2.2 Naslovi

Priručnik je podijeljen na poglavlja i na odlomke. Naslov odlomka "2.1 Osposobljavanje" je podnaslov poglavlja "2. Sigurnosne upute". Referencije na naslove ili odlomke signaliziraju se kraticom pog. ili odl. i odgovarajućim brojem. Primjer: "2. pog." ili "odl. 2.1."

2. SIGURNOSNE UPUTE

2.1 OSPOSOBLJAVANJE

Upoznajte se s upravljačkim elementima i primjerenom uporabom stroja. Naučite brzo zaustavljati motor. Nepoštovanje upozorenja i uputa može prouzročiti požare i/ili teške ozljede.

- Nemojte nikad dopuštati da stroj koriste djeca ili osobe koje nisu dovoljno upoznate s uputama. Lokalnim zakonima može biti određena najniža dob korisnika.
- Stroj se ne smije koristiti ako se rukovatelj osjeća umorno ili loše ili ako se nalazi pod utjecajem lijekova, droga, alkohola ili štetnih tvari koje mogu smanjiti njegove psihofizičke sposobnosti i pažnju.
- Nemojte prevoziti djecu niti druge putnike.
- Ne zaboravite da je rukovatelj (ili korisnik) odgovoran za nesreće i nepredviđene slučajeve koji mogu oštetiti druge osobe ili njihovu imovinu. Odgovornost korisnika podrazumijeva procjenu potencijalnih rizika na terenu na kojem se radi te poduzimanje svih potrebnih mjera kako bi se zajamčila vlastita sigurnost i sigurnost drugih osoba, a posebno na padinama, neravnim, klizavim ili nestabilnim terenima.
- U slučaju prodaje ili posuđivanja stroja drugima, uvjerite se da korisnik pregleda upute za uporabu u ovom priručniku.

2.2 PRIPREMNE RADNJE

Osobna zaštitna oprema (OZO)

- Nosite prikladnu odjeću, jaku radnu obuću, otpornu na klizanje, i duge hlače. Nemojte pokretati stroj ako ste bosih nogu ili u otvorenim sandalima. Nosite slušalice za zaštitu sluha.
- Primijena zaštite za sluh može smanjiti sposobnost da se čuju eventualna upozorenja (povici ili alarmi). Posvetite najveću moguću pozornost onome što se događa oko radnog područja.
- Nosite radne rukavice u svim situacijama koje mogu biti opasne po ruke.
- Nemojte nositi šalove, košulje, ogrlice, narukvice, odjevne predmete s dijelovima koji lepršaju ili koji imaju vezice ili kravate te općenito viseći ili širok nakit i pribor koji bi se mogao zaplesti u stroj ili u predmete i materijale prisutne na radnom mjestu.
- Dugu kosu treba povezati na odgovarajući način.

Radno područje/stroj

- Podrobno pregledajte cijelo radno područje i odstranite sve što bi stroj mogao odbaciti ili što bi moglo oštetiti nož/rotirajuće dijelove (kamenje, granje, željezne žice, kosti itd.).

Motori s unutarnjim izgaranjem: gorivo

OPASNOST! Gorivo je jako zapaljivo.

- Gorivo čuvajte u odgovarajućim posudama homologiranim za tu uporabu, na sigurnom mjestu i daleko od izvora toplin e ili otvorenog plamena.
- Pazite da su posude čiste od ostataka trave ili viška masnoće.
- Posude ne ostavljajte na dohvata djece.
- Nemojte pušiti za vrijeme dolijevanja ili nadolijevanja goriva, kao ni svaki put kad rukujete gorivom.
- Gorivo nadolijevajte služeći se lijevkom i samo na otvorenom.
- Izbjegavajte udisanje para goriva.
- Nemojte dodavati gorivo ili otvarati poklopac spremnika goriva dok motor radi ili je još topao.
- Polako otvarajte poklopac spremnika, tako da dostupno ispuštite unutarnji tlak.
- Nemojte približavati plamen otvoru spremnika kako biste provjerili njegov sadržaj.

- Ako se gorivo izlije, nemojte pokretati motor nego udaljite stroj iz područja na kojem se gorivo izlilo kako bi se spriječila mogućnost izbijanja požara - i to sve dok gorivo na ishlapi, a pare se ne rasprše.
- Odmah očistite svo razliveno gorivo na stroju ili na tlu.
- Uvijek vratite na mjesto i dobro zategnite poklopce spremnika i posude s gorivom.
- Stroj ne smijete ponovno pokretati na istom mjestu na kojem ste dolijevali gorivo; pokretanje motora mora se vršiti najmanje 3 metra od mjesta na kojem je obavljeno punjenje gorivom.
- Izbjegavajte kontakt goriva s odjećom i, u slučaju dodira, presvući odjeću prije pokretanja motora.

2.3 TIJEKOM UPORABE

Radno područje

- Ne paliti motor u zatvorenom prostorima gdje se mogu nakupiti opasni plinovi ugljičnog monoksida. Radnje pokretanja moraju se odvijati na otvorenom ili dobro prozračenom prostoru. Uvijek imajte na umu da su ispušni plinovi otrovni.
- Za vrijeme pokretanja stroja nemojte usmjeravati prigušivač ni ispušne plinove prema zapaljivim materijalima.
- Stroj se ne smije koristiti u prostorima u kojima postoji rizik od eksplozije, u blizini zapaljivih tekućina, plina ili prašine. Električni alati proizvode iskre koje mogu zapaliti prašinu ili paru.
- Radite samo uz dnevno svjetlo ili uz dobru rasvjetu i u uvjetima dobre vidljivosti.
- Udaljite osobe, djecu i životinje iz radnog područja. Djecu treba nadzirati odrasla osoba.
- Izbjegavajte rad na mokroj travi, po kiši i ako postoji rizik od nevremena, naročito ako postoji vjerojatnost sijevanja.
- Naročito pazite na nepravilnosti terena (izbočine, jarke), na padine, na skrivene opasnosti te na prisutnost eventualnih prepreka koje bi mogle ograničiti vidljivost.
- Budite vrlo pažljivi u blizini provalija, jaraka ili nasipa. Stroj se može prevrnuti ako jedan kotač prijeđe preko nekog ruba ili ako se rub sruši.
- Radite u poprečnom smjeru nagiba, nikad u smjeru uzbrdo/nizbrdo, jako pazeći pri promjeni smjera kretanja, uvjeravajući se u vlastitu točku oslonca te osiguravajući da kotači neće naići na prepreke (kamenje, grane, korijenje itd.) koje bi mogli prouzročiti bočno klizanje ili gubitak kontrole nad strojem.
- Prilikom uporabe stroja blizu ceste, pazite na promet.
- Radi izbjegavanja rizika od požara, stroj s toplim motorom nemojte ostavljati u lišću, suhoj travi ili drugom zapaljivom materijalu.

Ponašanje

- Pazite prilikom kretanja unatrag ili prema natrag. Prije i za vrijeme kretanja unatrag gledajte iza sebe, kako biste se uvjerali da nema prepreka.
- Nemojte nikad trčati, nego hodajte.
- Izbjegavajte da vas kosilica trave vuče.
- Ruke i stopala držite uvijek dalje od noža, i prilikom pokretanja i za vrijeme uporabe stroja.
- Pozor: rezni element se nastavlja okretati još nekoliko sekundi i nakon njegovog isključivanja ili nakon gašenja motora.
- Uvijek se držite podalje od otvora za izbacivanje.
- Nemojte dodirivati dijelove motora koji se tijekom uporabe griju. Opasnost od opekline.

⚠ U slučaju lomova ili nesreća za vrijeme rada, odmah zaustavite motor i udaljite stroj kako ne bi prouzročio još veću štetu; u slučaju nesreća s osobnim ozljedama ili ozljeda trećih, odmah se pobrinite za pružanje prve pomoći najprimjerenije situaciji i obratite se odgovarajućoj ustanovi radi potrebnog liječenja. Temeljito uklonite eventualne trunke koji bi – ako ostanu neprimijećeni – mogli prouzročiti oštećenja ili nanijeti ozljede osobama ili životinjama.

Ograničenja u uporabi

- Stroj nikada nemojte upotrebljavati ako su zašтите oštećene, nedostaju ili nisu ispravno namještene (košara za sakupljanje, štitnik bočnog otvora za izbacivanje, štitnik stražnjeg otvora za izbacivanje).
- Nemojte koristiti stroj ako dodatna oprema/alati nisu postavljeni u predviđenim točkama.
- Nemojte isključivati, deaktivirati, skidati postojeće sigurnosne sustave/mikroprekidače, niti vršiti neovlaštene izmjene na njima.
- Nemojte vršiti promjene podešavanja motora i isti ne dovodite u previsoki radni režim. Ukoliko motor radi na previsokom broju okretaja, povećava se i opasnost od osobnih ozljeda.
- Ne izlažite stroj prevelikom naporu i ne koristite mali stroj za izvođenje teških radova; uporabom odgovarajućeg stroja smanjuje se rizik i poboljšava kvaliteta rada.

2.4 ODRŽAVANJE, SKLADIŠTENJE I PRIJEVOZ

Sigurnosti i razinu performansi stroja očuvat ćete njegovim redovitim održavanjem i pravilnim skladištenjem.

Održavanje

- Stroj nemoje nikad koristiti ako su pojedini dijelovi istrošeni ili oštećeni. Pokvarene ili oštećene dijelove treba zamijeniti, a nikad popravljati.
- Kako bi se smanjio rizik od požara, redovito provjeravajte da nema curenja ulja i/ili goriva.
- Za vrijeme radova na podešavanju stroja, pazite da vam prsti ne ostanu uklješteni između noža u pokretu i nepomičnih dijelova stroja.

⚠ Razine buke i vibracija koje se navode u ovim uputama predstavljaju maksimalne vrijednosti pri korištenju stroja. Uporaba neizbalansiranog reznog elementa, prevelika brzina kretanja i neodržavanje stroja bitno utječu na emisiju zvuka i vibracije. Posljedično tome treba usvojiti preventivne mjere za uklanjanje mogućih oštećenja prouzročenih velikom bukom i naprezanjima uslijed vibracija; brinite se za održavanje stroja, nosite slušalice za zaštitu od buke, tijekom rada pravite stanke.

Skladištenje

- Ako u spremniku stroja ima goriva, nemojte ga spremati u prostoriju u kojoj bi pare goriva mogle doći u dodir s plamenom, iskom ili jakim izvorom topline.
- Radi smanjenja rizika od požara, nemojte ostavljati posude s otpadnim materijalima u prostoriji.

2.5 ZAŠTITA OKOLIŠA

Zaštita okoliša mora predstavljati bitan i prvenstveni vid uporabe stroja, u korist civilnog suživota kao i okoliša u kojem živimo.

- Izbjegavajte ometanje susjeda. Stroj koristite samo u razumnim satima (ne rano ujutro ili kasno navečer, kad biste mogli ometati druge osobe).
- Strogo se pridržavajte lokalnih propisa o odlaganju ambalaže, propalih dijelova ili bilo kojeg drugog elementa štetnog za okoliš: te otpatke se ne smije baciti u smeće, nego ih treba razvrstati i predati odgovarajućim centrima za sakupljanje koji će se pobrinuti za recikliranje materijala.
- Strogo se pridržavajte lokalnih propisa o odlaganju otpadnih materijala.
- U trenutku rashodovanja nemojte ostavljati stroj u okolišu, nego se obratite centru za sakupljanje sukladno lokalnim propisima na snazi.

3. POZNAVANJE STROJA

3.1 OPIS STROJA I PREDVIĐENA UPORABA

Ovo je ručno upravljana kosilica trave.

Stroj se u osnovi sastoji od motora koji aktivira nož zatvoren u kućištu, a ima kotače i jednu dršku.

Rukovatelj može upravljati strojem i aktivirati glavne upravljačke elemente stojeći uvijek iza drške, a time i na sigurnosnoj udaljenosti od rotirajućeg noža.

Udaljavanje rukovatelja od stroja prouzročit će zaustavljanje motora i rotirajućeg elementa u roku od nekoliko sekundi.

Predviđena uporaba

Ovaj je stroj projektiran i proizveden za košenje (i skupljanje) trave u vrtovima i na travnatim površinama veličine navedene u kapacitetu košenja, koje rukovatelj obavlja hodajući.

Općenito, ovaj stroj može:

1. kositi travu i skupljati je u košaru za sakupljanje
2. kositi travu i izbacivati je na zemlju sa stražnje strane (ako je predviđeno)
3. kositi travu i izbacivati je bočno (ako je predviđeno)
4. kositi travu, usitnjavati je i ostavljati na tlu (učinak malčiranja - ako je predviđeno).

Korištenje posebne dodatne opreme koju je proizvođač predvidio kao originalnu opremu ili koju se može odvojeno kupiti, omogućuje vršenje ovog posla na različite načine koji se opisuju u ovom priručniku ili u uputama koje prate pojedine dijelove dodatne opreme.

3.1.1 Neprihvatljiva uporaba

Bilo koja druga primjena drukčija od navedenih može se pokazati opasnom i uzrokovati ozljede i/ili materijalnu štetu.

Neprihvatljiva uporaba obuhvaća (na primjer, ali ne i samo):

- prevoženje drugih osoba, djece ili životinja na stroju jer bi mogli pasti i zadobiti teške ozljede ili ugroziti sigurnu vožnju
- uporabu stroja za vlastiti prijevoz
- uporabu stroja za vuču ili guranje tereta
- pokretanje noža na netravnatim mjestima;
- uporabu stroja za skupljanje lišća ili trunaka
- uporabu stroja za uređivanje živice ili za rezanje vegetacija koja nije travnata
- korištenje stroja od strane više osoba istovremeno.

VAŽNO *Neprihvatljiva uporaba stroja uzrokuje gubitak jamstva i odbijanje svake odgovornosti od strane proizvođača čime svi troškovi nastali uslijed oštećenja ili ozljeda samog korisnika ili drugih osoba prelaze na teret korisnika.*

3.1.2 Tip korisnika

Ovaj stroj je namijenjen uporabi od strane potrošača, odnosno operatera koji nisu profesionalci.

Namijenjen je neprofesionalnoj uporabi.

VAŽNO *Stroj smije upotrebljavati samo jedan rukovatelj.*

3.2 SIGURNOSNE OZNAKE

Na stroju se nalaze razni simboli (sl. 2.0). Njihova je funkcija podsjetiti rukovatelja na to kako treba postupati da bi se stroj koristio s potrebnom pažnjom i oprezom. Objašnjenje simbola:



Pozor. Prije uporabe stroja pročitajte upute.



Upozorenje! Nemojte uvlačiti ruke niti stopala unutar sjedišta noža. Izvadite ključ i pročitajte upute prije provođenja bilo koje radnje održavanja ili popravljanja.



Opasnost! Rizik od izbacivanja predmeta. Tijekom uporabe udaljite osobe iz područja rada.



Opasnost! Rizik od posjekotina. Nož radi. Nemojte gurati ruke ni stopala unutar sjedišta noža.

VAŽNO *Uništene ili nečitljive naljepnice valja odmah zamijeniti. Zatražite nove naljepnice od ovlaštenog servisnog centra.*

3.3 IDENTIFIKACIJSKA ETIKETA

Na identifikacijskoj etiketi se navode sljedeći podaci (sl. 1.0):

1. Razina zvučne snage.
2. Oznaka sukladnosti CE.
3. Godina proizvodnje.
4. Tip stroja.
5. Serijski broj.
6. Naziv i adresa proizvođača.
7. Šifra artikla.
8. Nominalna snaga i maksimalna brzina rada motora.
9. Težina u kg.

Upišite identifikacijske podatke stroja u odgovarajući prostor na etiketi koja se nalazi na unutrašnjoj strani korica.

VAŽNO *Pri svakom kontaktiranju s ovlaštenom radionicom upotrijebite identifikacijske podatke koji se navode na identifikacijskoj etiketi proizvođača.*

VAŽNO *Primjer izjave o sukladnosti nalazi se na posljednjim stranicama priručnika.*

3.4 GLAVNE KOMPONENTE (sl.1)

- A. Kućište.
- B. Motor.
- C. Nož.
- D. Štitnik stražnjeg otvora za izbacivanje.
- E. Štitnik bočnog otvora za izbacivanje (ako je predviđen).
- F. Usmjerivač bočnog otvora za izbacivanje (ako je predviđen).
- G. Košara za sakupljanje.
- H. Drška.
- I. Ručica kočnice motora/noža.
- J. Ručica za uključivanje pogona.

⚠ Obvezno se pridržavajte uputa i pravila sigurnosti opisanih u pogl. 2.

4. MONTIRANJE

Neke komponente stroja nisu isporučene sastavljene, ali ih nakon uklanjanja ambalaže valja montirati pridržavajući se sljedećih uputa.

⚠ Raspakiranje i dovršavanje montaže treba izvršiti na ravnoj i čvrstoj površini, s dovoljno prostora za pomicanje stroja i ambalaže. Nemojte se služiti strojem prije nego što ste završili s obavljanjem svih naznaka iz dijela "MONTIRANJE".

4.1 RASPAKIRAVANJE (sl.3.0)

1. Izvadite iz kutije sve komponente koje nisu montirane.
2. Stroj izvadite iz ambalaže pa kutiju i ambalažu zbrinite u skladu s lokalnim propisima.

4.2 MONTAŽA DRŠKE (sl.4.A/B/C)

4.3 MONTAŽA KOŠARE (sl.5,6,7)

5. UPRAVLJAČKI ELEMENTI

5.1 RUČKA ZA RUČNO POKRETANJE (sl.8.A)

5.2 NAREDBA ZA ELEKTRIČNO POKRETANJE GUMBOM (sl.8.B)

5.3 RUČICA ZA KOČENJE MOTORA/NOŽA (sl.9.A)

5.4 RUČICA ZA UKLJUČENJE POGONA (sl.9.B)

VAŽNO Motor se smije pokretati samo ako je pogon isključen.

VAŽNO Nemojte povlačiti stroj prema natrag dok je pogon uključen.

5.5 PODEŠAVANJE VISINE KOŠNJE

⚠ Ovu radnju treba izvršiti kad nož miruje.

- Namještanje (vidi sl.10.A)

6. UPORABA STROJA

VAŽNO Za upute koje se tiču motora i baterije (ako je predviđena) pogledajte odgovarajuće priručnike.

6.1 PRIPREMNE RADNJE

Stavite stroj u vodoravni položaj i dobro oslonjen na teren.

6.1.1 Dolijevanje ulja i benzina

VAŽNO Stroj se isporučuje bez motornog ulja i goriva.

Prije uporabe stroja ulijte gorivo, a za nadolijevanje ulja vidite priručnik za uporabu motora u pogl. 7.2.1/7.2.2.

6.1.2 Pripremanje stroja za rad

NAPOMENA Ovaj stroj omogućuje košenje trave na razne načine.

a. Pripremanje za košnju i skupljanje trave u košaru za sakupljanje:

1. Kod modela s bočnim izbacivanjem: uvjerite se da je štitnik (sl.11.A) spušten i blokiran sigurnosnom ručicom (sl.11.B).
2. Umetnite košaru za sakupljanje (sl.11.C).

b. Pripremanje za košnju i izbacivanje trave straga na tlo:

1. Podignite štitnik stražnjeg otvora za izbacivanje (sl.12.A) i montirajte mali zatik (sl.12.B).
 2. Kod modela s mogućnošću pražnjenja bočno: uvjerite se da je štitnik (sl.12.C) spušten i blokiran sigurnosnom ručicom (sl.12.D).
- Za uklanjanje malog zatika: vidi sl.12.A/B.

c. Pripremanje za košnju i usitnjavanje trave (funkcija malčiranja):

Podignite štitnik stražnjeg otvora za izbacivanje (sl.13.A) i uvucite čep usmjerivača (sl.13.B) u otvor za izbacivanje držeći ga malo nagnutog u desno, zatim ga pričvrstite uvlačenjem dvaju klinova (sl.13.B.1) u odgovarajuće otvore, sve dok ne škljocne.

Kod modela s mogućnošću pražnjenja bočno: uvjerite se da je štitnik bočnog otvora za izbacivanje (sl.13.C/D) spušten i blokiran sigurnosnom ručicom (sl.13.D).

d. Pripremanje za košnju i izbacivanje trave bočno na tlo:

1. Podignite štitnik stražnjeg otvora za izbacivanje (sl.14.A) i uvucite čep usmjerivača (sl.14.B) u otvor za izbacivanje držeći ga malo nagnutog u desno, zatim ga pričvrstite uvlačenjem dvaju klinova (sl.14.B.1) u odgovarajuće otvore, sve dok ne škljocne.
2. Lagano gurnite sigurnosnu ručicu (sl.14.C) pa podignite štitnik bočnog otvora za izbacivanje (sl.14.D).
3. Postavite usmjerivač za bočno izbacivanje (sl.14.E).
4. Zatvorite štitnik bočnog otvora za izbacivanje (sl.14.D) tako da usmjerivač bočnog otvora za izbacivanje (sl.14.E) bude blokiran.

• Za uklanjanje usmjerivača bočnog otvora za izbacivanje:

5. Lagano gurnite sigurnosnu ručicu (sl.14.C) pa podignite štitnik bočnog otvora za izbacivanje (sl.14.D).
6. Otkvačite usmjerivač za bočno izbacivanje (sl.14.E).

6.1.3 Namještanje nagiba ručice (sl.15/16)

⚠ Ovu radnju treba izvršiti kad nož miruje.

6.2 SIGURNOSNE KONTROLE

⚠ Prije uporabe uvijek izvršite sigurnosne kontrole.

6.2.1 Provjera sigurnosti prije svake uporabe

- Provjerite jesu li sve komponente stroja čitave i ispravno montirane.

- Uvjerite se da su sve blokadne naprave ispravno blokirane.
- Sve površine stroja održavajte čistima i suhima..

6.2.2 Ispitivanje rada stroja

Radnja	Rezultat
<ol style="list-style-type: none"> 1. Pokrenite stroj (odl. 6.3). 2. Pustite ručicu za kočenje motora/noža. 	<ol style="list-style-type: none"> 1. Nož se mora pomicati. 2. Ručice se moraju automatski i brzo vratiti u neutralni položaj, motor se mora ugasi i nož se mora zaustaviti u roku od nekoliko sekundi.
<ol style="list-style-type: none"> 1. Pokrenite stroj (odl. 6.3). 2. Aktivirajte ručicu pogona. 3. Otpustite ručicu pogona. 	<ol style="list-style-type: none"> 2. Kotači omogućuju napredovanje stroja. 3. Kotači se zaustavljaju i stroj prestaje napredovati.
Probna vožnja	Nema nikakve nepravilne vibracije. Nema nikakvog nepravilnog zvuka.

! *Ako bilo koji rezultat odstupa od onoga što se navodi u tablicama, nemojte koristiti stroj! Obratite se servisnom centru radi potrebnih kontrola i popravka.*

6.3 POKRETANJE

NAPOMENA *Pokretanje vršite na ravnoj površini bez prepreka ili visoke trave.*

6.3.1 Modeli s ručicom za ručnom pokretanje (sl.17.A/B)

NAPOMENA *Ručica za kočenje motora/noža mora biti potegnuta kako bi se izbjeglo zaustavljanje motora.*

6.3.2 Modeli s naredbom za električno pokretanje gumbom (sl.18.A/B/C/D/E)

• Stavite dostavljeni akumulator u odgovarajući prostor na motoru (sl.18.A); (slijedite upute koje sadrži priručnik s uputama za motor).

• Na nekim je modelima predviđen motor s ugrađenim, neuklonjivim akumulatorom (sl.18.B).

NAPOMENA *Ručica za kočenje motora/noža mora biti potegnuta kako bi se izbjeglo zaustavljanje motora.*

6.4 RAD

VAŽNO *Za vrijeme rada uvijek održavajte sigurnosnu udaljenost od noža, a nju određuje dužina drške.*

6.4.1 Košenje trave

1. Počnite s napredovanjem i košnjom u travnatom području.
2. Brzinu kretanja i visinu reza (odl. 5.5) prilagodite uvjetima na travnjaku (visina, gustoća i vlažnost trave).
3. Savjetujemo da košnju uvijek obavljate na istoj visini i u dva smjera (sl.20).



U slučaju malčiranja ili izbacivanja trave straga:

- Nemojte nikad odrezati više od jedne trećine ukupne visine trave u samo jednom prolazu (sl. 19).
- Održavajte šasiju uvijek čistu (odl. 7.4.2).

U slučaju izbacivanja bočno: pokošenu travu nemojte izbacivati na stranu koju još morate pokositi.

6.4.2 Pražnjenje košare za sakupljanje

U slučaju košare za sakupljanje s indikatorom razine napunjenosti:

 Podignuto = prazno.  Spušteno = puno*.

*košara za sakupljanje puna i treba je isprazniti.

Za uklanjanje i pražnjenje košare za sakupljanje:

1. Pričekajte da se nož (sl.21.A) zaustavi.
2. Uklonite košaru za sakupljanje (sl.21.B/C/D).

6.5 ZAUSTAVLJEN (sl.22.A)

! *Nožu treba nekoliko sekundi da se zaustavi nakon zaustavljanja stroja.*

! *Nemojte dirati motor nakon što gašenja. Opasnost od opekline.*

VAŽNO *Uvijek zaustavite stroj:*

- Prilikom premještanja iz jednog radnog područja na drugo.
- Prilikom prelaženja preko netravnatih površina.
- U blizini prepreke.
- Prije podešavanja visine košnje.
- Uvijek kada se uklanja ili ponovno postavlja košara za sakupljanje.
- Uvijek kada se uklanja ili ponovno postavlja usmjerivač bočnog otvora za izbacivanje (ako je predviđen).

6.6 NAKON UPORABE (sl.23.A/B/C/D)

1. Očistite stroj (odl. 7.4).
2. Ako treba, zamijenite oštećene komponente te zategnite vijke i zavrtnje koji su eventualno popustili.

VAŽNO *Svaki put kada neupotrijebljeni stroj ostavite bez nadzora:*

- Isključite ključ svječice (kod modela s ručicom za ručnom pokretanje) (sl.23.B/C).
- Pritisnite jezičac i uklonite ključ za dozvoljavanje (kod modela s električnim pokretanjem gumbom) (sl.23.D).

7. ODRŽAVANJE

7.1 OPČENITO

! *Sigurnosne upute koje treba slijediti navode se u 2. pog. Strogo poštujte te upute kako se ne biste suočili s ozbiljnim rizicima ili opasnostima.:*

! *Prije obavljanja bilo kakve kontrole, čišćenja ili zahvata na održavanju/podešavanju na stroju:*

- **Zaustavite stroj.**
- **Uvjerite se da su sve pokretljive komponente zaustavljene.**
- **Pričekajte da se motor ohladi.**
- **Skinite poklopac svječice (sl. 23.B).**
- **Uklonite ključ (sl.23.D) ili bateriju (kod modela s naredbom za električno pokretanje gumbom).**

- **Pročitajte odgovarajuće upute.**
- **Nosite odgovarajuću odjeću, radne rukavice i zaštitne naočale.**

7.2 REDOVNO ODRŽAVANJE

- Učestalost i vrste zahvata sažeto se navode u "Tablici održavanja" (10. pog.).

VAŽNO Sve radnje održavanja i podešavanja koje se ne opisuju u ovom priručniku mora izvršiti vaš prodavač ili specijalizirani centar.

7.2.1 Nadolijevanje goriva

Stavite stroj u vodoravni položaj i dobro oslonjen na teren.

⚠ Nadolijevanje goriva treba obavljati kada je stroj zauzavljen i poklopac svjeće uklonjen.

Gorivo nadolijevajte u skladu s uputama i upozorenjima navedenima u uputama za uporabu motora.

⚠ Strojevi s mogućnošću okomitog skladištenja (pogl. 8.1) imaju spremnik u kojem se nalazi indikator razine goriva. Spremnik nemojte puniti preko dna indikatora razine (sl.24.A).

VAŽNO Očistite sve tragove benzina koji je možda proliven. Jamstvo ne pokriva oštećenja plastičnih dijelova uzrokovana djelovanjem benzina.

NAPOMENA Gorivo je pokvarljivo i ne smije ostati u spremniku dulje od 30 dana.

7.2.2 Kontrola/nadolijevanje motornog ulja

Motorno ulje provjeravajte/nadolijevajte u skladu s uputama i upozorenjima navedenima u uputama za uporabu motora.

Za ispravan rad stroja periodično provodite zamjenu motornog ulja u skladu s uputama za uporabu motora.

Uvjerite se da ste ponovno uspostavili razinu ulja prije ponovne uporabe stroja.

7.3 IZVANREDNO ODRŽAVANJE

7.3.1 Nož

⚠ Sve radove koji se tiču noža (demontaža, oštrenje, izbalansiranost, popravljavanje, ponovna montaža i/ili zamjena) treba obavljati u specijaliziranoj radionici.

⚠ Oštećen, iskrivljen ili istrošen nož uvijek zamijenite zajedno s njegovim vijcima kako bi se održala izbalansiranost.

VAŽNO Uvijek upotrebljavajte originalne noževe na kojima se nalazi šifra navedena u tablici "Tehnički podaci".

7.4 ČIŠĆENJE

Nakon svake uporabe obavite čišćenje pridržavajući se uputa koje slijede.

7.4.1 Čišćenje stroja

- Uvijek se uvjerite da u otvorima za dovod zraka nema trunaka.
- Za čišćenje kućišta nemojte upotrebljavati agresivne tekućine.
- Kako biste smanjili rizik od požara, motor održavajte čistim od ostataka trave, lišća i prekomjerne masnoće.
- Stroj nakon svake košnje operite vodom.

7.4.2 Čišćenje sustava noževa

- Uklonite ostatke trave i blato nakupljene unutar kućišta.

Modeli bez priključka za pranje

- Kako biste pristupili donjem dijelu, stroj nagnite sa strane navedene u knjižici motora pa slijedite upute, a prije bilo kakvih radova, uvjerite se da je stroj stabilan.

U slučaju bočnog izbacivanja: treba ukloniti usmjerničač (ako je montiran - odl. 6.1.2d.).

Za pranje unutrašnjosti sklopa noža postupite kako slijedi (sl.25.A/B/C):

1. Dršku kosilice uvijek postavite straga.
2. Pokrenite motor.

Ako se lak na unutarnjem dijelu kućišta odvaja, odmah ga popravite bojom za antikorozivnu zaštitu.

7.4.3 Čišćenje košare (sl.26.A/B)

Očistite košaru i pustite da se osuši.

7.5 BATERIJA

- Baterija se isporučuje u modelima s naredbom za električno pokretanje gumbom. Za upute koje se odnose na autonomiju, ponovno punjenje, skladištenje i održavanje baterije slijedite upute iz uputa za uporabu motor.

8. SKLADIŠTENJE

Što treba učiniti u slučaju skladištenja stroja:

1. Pokrenuti motor na otvorenom i pustiti ga da radi na najmanjoj brzini dok se ne zaustavi tako da potroši svo gorivo koje je preostalo u spremniku.
2. Pomno očistiti stroj (odl. 7.4).
3. Provjerite je li stroj čitav.
4. Stroj skladištite:
 - u suhom prostoru;
 - zaštićen od vremenskih nepogoda;
 - na djeci nedostupnom mjestu;
 - uvjerivši se da ste izvadili ključeve ili alat koji ste koristili pri održavanju.

8.1 OKOMITO SKLADIŠTENJE

Ako je potrebno, neki se modeli (vidi tablicu Tehnički podaci) mogu skladištiti u okomitom položaju (sl.27).

⚠ Stroj nemojte skladištiti u okomitom položaju ako je spremnik napunjen preko dna indikatora razine goriva (sl.24.A).

Postupite kako slijedi:

1. Skinite poklopac svjeće (sl.23.B) ili izvadite ključ (sl.23.D) ili bateriju (kod modela s naredbom za električno pokretanje gumbom).
2. Visinu košnje postavite na drugi položaj odozdo (vidi pogl. 5.5);
3. Oprezno dršku vratite u zatvoreni položaj pa blokirajte ručice (sl.27);
4. Stroj postavite u okomiti položaj, dršku oprezno stavite u zatvoreni položaj pa blokirajte ručice (sl.27);

⚠ Pospremite stroj tako da ne predstavlja opasnost u neочеćivanom ili nesretnom slučaju kontakta s ljudima, djecom ili životinjama.

⚠ Strojve koje nisu konstruirani za skladištenje u okomitom položaju nemojte pokušati skladištiti na taj način.

9. PREMJEŠTANJE I PRIJEVOZ

Što morate napraviti svaki put kad stroj treba pomicati, podizati, prevoziti ili nagnuti:

- Zaustavite stroj (odl. 6.5) tako da se pokretljivi dijelovi potpuno zaustave.
- Skinite poklopac svječiće (sl.23.B) ili izvadite ključ (sl.23.D) ili bateriju (kod modela s naredbom za električno pokretanje gumbom).
- Nosite čvrste radne rukavice.
- Uхватite stroj na mjestima koja omogućuju sigurno držanje, vodeći računa o težini i njenoj raspodjeli.
- Angažirajte broj osoba koji odgovara težini stroja.
- Uvjerite se da pomicanje stroja neće prouzročiti oštećenja ili ozljede.

Kad se stroj prevozi nekim vozilom ili prikolicom:

- Koristite pristupne rampe odgovarajuće otpornosti, širine i dužine.
- Utovarite stroj s ugašenim motorom i isključivo guranjem, uz pomoć odgovarajućeg broja osoba.
- Spustite sustav noža (odl 5.5).
- Namjestite ga tako da ne predstavlja opasnost ni za koga.
- čvrsto ga blokirajte na prijevoznom sredstvu pomoću užadi ili lanaca kako bi se izbjeglo njegovo prevrtanje uz moguće oštećenje i ispuštanje goriva.

⚠ Nemojte prevoziti u okomitom položaju strojeve koji imaju mogućnost skladištenja u okomitom položaju.

10. TABLICA ODRŽAVANJA

Zahvat	Učestalost	Napomene
STROJ		
Kontrola svih pričvršćenja; sigurnosne kontrole / provjera upravljačkih elemenata provjera štitnika stražnjeg izbacivanja / bočnog izbacivanja provjera košare za saku- pljanje trave, usmjerivača bočnog izbacivanja provjera noža.	Prije uporabe	odl. 6.2.2
Opće čišćenje i kontrole; Provjera eventualnih oštećenja prisutnih na stroju. Ako treba, kontaktirajte ovlašteni servisni centar.	Na završetku svake uporabe	odl. 7.4
Zamjena noža	-	odl. 7.3.1 ***
MOTOR		
Kontrola/nadolijevanje goriva; Kontrola/nadolijevanje motornog ulja	Prije uporabe	odl. 6.1.1 / 7.2.1 * / 7.2.2 *
Kontrola i čišćenje filtra zraka; Kontrola i čišćenje kontakata svječiće Za- mjena svječiće Punjenje baterije	*	* / odl. 7.5 *

* Proučite priručnik motora. ** Radnja koju treba izvršiti kod prvih znakova lošeg rada

*** Radnja koju mora izvršiti vaš prodavač ili specijalizirani centar

11. UTVRĐIVANJE NEPRAVILNOSTI

Ako nepravilnosti ustraju i nakon primjene opisanih rješenja, kontaktirajte svog prodavača.

NEPRAVILNOST	MOGUĆI UZROK	RJEŠENJE
1. Motor se ne pokreće, ne nastavlja s radom, radi nepravilno ili se zaustavlja tijekom rada.	Nepravilan postupak pokretanja.	Slijedite upute (vidi pogl. 6.3).
	U motoru nedostaje ulja ili benzina.	Provjerite razine ulja i benzina (vidi pogl. 7.2.1 / 7.2.2).
	Svječića nečista ili neispravna udalje- nost između elektroda.	Provjerite svječiću (proučite priručnik motora).
	Filter za zrak začepljen.	Očistite i/ili zamijenite filter (proučite priručnik motora).
	Problemi s izgaranjem.	Obratite se ovlaštenom servisnom centru.
	Plovak može biti blokirani.	Proučite priručnik motora i obratite se ovlaštenoj radionici.

2. Zagušenje motora.	Ručka za ručno pokretanje aktivirana više puta s umetnutim pokretačem.	Proučite priručnik motora.
	Ručka za ručno pokretanje aktivirana više puta s uklonjenim poklopcem svjeće.	Postavite poklopac svjeće i pokušajte upaliti motor. (Proučite priručnik motora.)
3. Pokošena trava više se ne skuplja u košaru za skupljanje.	Nož je udario o strano tijelo i pretrpio je udarac.	Zaustavite motor i skinite poklopac svjeće. Provjerite ima li oštećenja te se obratite servisnom centru (odl. 7.3.1).
	Unutrašnjost kućišta nečista.	Očistite unutrašnjost kućišta (odl. 7.4.2).
4. Košenje trave je otežano.	Nož nije u dobrom stanju.	Kontaktirajte servisni centar radi oštrenja ili zamjena noža.
5. Primjećuje se buka i/ili pretjerano vibriranje za vrijeme rada.	Oštećenje ili olabavljeni dijelovi. Mali zatik noža izašao iz sjedišta.	Zaustavite stroj i odspojite kabel svjeće (sl. 23.B). Provjerite ima li oštećenja ili olabavljenih dijelova. Pobrinite se za provjere, zamjene ili popravke u ovlaštenom servisnom centru.
	Pričvršćenje noža je labavo ili je nož oštećen.	Zaustavite motor i skinite poklopac svjeće (sl. 23.B). Obratite se servisnom centru (odl. 7.3.1).

12. DODATNA OPREMA PO NARUDŽBI

12.1 KOMPLET ZA MALČIRANJE (sl.28)

Usitnjava pokošenu travu i ostavlja je na travnjaku.



TARTALOMJEGYZÉK

1. ÁLTALÁNOS TUDNIVALÓK	1
2. BIZTONSÁGI SZABÁLYOK	1
3. ISMERKEDJEN MEG A GÉPELLE!	3
4. ÖSSZESZERELÉS	4
5. VEZÉRLÉSEK	4
6. A GÉP HASZNÁLATA	4
7. KARBANTARTÁS	5
8. TÁROLÁS	6
9. A GÉP MOZGATÁSA ÉS SZÁLLÍTÁSA	7
12. RENDELHETŐ KIEGÉSZÍTŐK	8

1. ÁLTALÁNOS TUDNIVALÓK

1.1 HOGYAN KELL A HASZNÁLATI UTASÍTÁST ÉRTELMEZNI

A használati utasítás szövegében néhány, a biztonság vagy a használat szempontjából különösen fontos információt tartalmazó bekezdést eltérő módon kiemeltünk az alábbi kritérium szerint:

MEGJEGYZÉS VAGY FONTOS az előző részekben feltüntetettre vonatkozó pontosításokat vagy egyéb információt tartalmaz a gép megrongálódása és károk okozása elkerülése céljából.

A  szimbólum veszélyt jelez. A figyelmeztetés be nem tartása a kezelő vagy más személyek sérülését és/vagy károkat okozhat.

- A szürke pontokkal jelölt kerettel kiemelt szakaszok
- opciós jellemzőket tartalmaznak, amelyek
- nincsenek meg a jelen használati utasításban
- leírt összes géptípusnál. Ellenőrizze, hogy az
- Ön gépen megvannak-e ezek a jellemzők.

Az összes „előlső”, „hátsó”, „jobb” és „bal” megjelölést a vezető munkavégzési helyére vonatkoztatva kell értelmezni.

1.2 HIVATKOZÁSOK

1.2.1 Ábrák

A jelen használati útmutatóban található ábrák számozása: 1, 2, 3 stb.

Az ábrákon látható alkatrészeket az A, B, C stb. betűk jelölik. A 2. ábrán látható C alkatrészre való hivatkozás jelölése tehát: „Lásd a 2.C ábrát” vagy egyszerűen „(2.C ábra)”.

Az ábrák csak illusztrációk. A valós alkatrészek eltérhetnek az ábrán láthatóktól.

1.2.2 Címek

A használati utasítás fejezeteire és szakaszokra oszlik. A „2.1 Betanítás” c. szakasz címe a „2. Biztonsági előírások” c. fejezet alcíme. A címekre vagy szakaszokra való hivatkozásokat a szak., illetve fej. rövidítések jelölik. Például: „2. fej.” vagy „2.1. szak.”

2. BIZTONSÁGI SZABÁLYOK

2.1 BETANÍTÁS

 **Ismerje meg a kezelőszerkezetet, és sajátítsa el e gép kezelését. Tanulja meg a motor gyors leállítását. A figyelmeztetések és az utasítások be nem tartása tüzeset okozhat és/vagy súlyos sérülésekhez vezethet.**

- Tilos gyermekekre bízni a gép használatát, illetve olyan személyre, aki nem ismeri a gép kezelésére vonatkozó útmutatásokat. A helyi törvények szabályozhatják a gép használatához előírt minimális életkort.
- Soha ne használja a gépet, ha a kezelő fáradt vagy nem éri jól magát, illetve ha gyógyszer, kábítószer, alkohol vagy más olyan szerek hatása alatt áll, melyek reflexeit és figyelmét károsan befolyásolják.
- Ne szállítson gyermekeket vagy más utasokat.
- Ne feledje, hogy a gép kezelője vagy használója felelős a más személyeket ért balesetekért és váratlan eseményekért, illetve azok tulajdonában keletkező károkért. A felhasználó felelőssége a munkaterület talajviszonyaiból eredő potenciális veszélyek felmérése, valamint a saját és mások biztonsága garantálásához szükséges óvintézkedések alkalmazása, különösen lejtő vagy emelkedő, egyenetlen, csúszós vagy bizonytalan területek.
- Ha harmadik személynek átadja vagy kölcsönadja a gépet, győződjön meg arról, hogy az elolvasa a jelen használati utasításba foglalt tudnivalókat.

2.2 ELŐKÉSZÍTŐ MŰVELETEK

Egyéni védőfelszerelések

- Viseljen megfelelő ruházatot, erős, csúszásálló cipőt és hosszúnadrágot. Ne működtesse a gépet mezítalb vagy nyitott szandálban. Viseljen hallásvédő fülvédőt.
- A hallásvédő eszközök viselete csökkentheti a figyelmeztető jelek (kiáltások vagy riasztások) érzékelését. Különösen figyeljen arra, hogy mi történik a munkaterület környékén.
- Viseljen védőkesztyűt az összes olyan helyzetben, mikor a keze veszélynek van kitéve.
- Ne viseljen sálát, köpenyt, nyakkendőket, karkötőt, olyan ruházatot, melyen nyakkendő, lobogó részek, szalagok vannak, illetve vagy bármilyen leelőző vagy széles kelleket, melyek beakadhatnak a gépbe, vagy a munkavégzés helyén lévő egyéb tárgyakba, anyagokba.
- Ha hosszú a haja, kösse megfelelően össze.

Munkaterület / Gép

- Vizsgálja át gondosan a munkavégzés területét és távolítson el minden olyan tárgyat, melyet a gép kidobhat, vagy amelyek sérüléseket okozhatnak a vágóegységen/forgó egységeken (kövek, gallyak, vashuzalok, csontok, stb.).

Robbanómotorok: üzemyanyag

 **VESZÉLY!** Az üzemyanyag nagyon tűzveszélyes.

- Az üzemyanyagot erre a célra előírt tartályokban kell tárolni biztonságos helyen, hőforrásoktól vagy nyílt lángoktól távol.
- Tisztítsa meg a tartályokat a fű- és lombmaradékoktól és a felesleges zsírtól.
- Ne hagyja a tartályokat gyermekek által elérhető helyen.
- Ne dohányozzon az üzemyanyag feltöltése vagy utántöltése alatt, illetve az üzemyaggal való tevékenységek során.
- Az üzemyanyagot tölcser segítségével tölts be, kizárólag a szabadban.
- Ne lélegezze be az üzemyanyag gőzeit.
- Járó vagy meleg motornál ne nyissa ki a tanksapkát és ne töltse be üzemyaggal.
- Lassan nyissa ki tanksapkát és hagyja, hogy a belső nyomás fokozatosan kerüljön kiesésre.

- Ne közelítsen lángot a tartály nyílásához a tartalmának ellenőrzése céljából.
- Ha az üzemanyag kifolyt, ne indítsa el a motort, hanem távolítsa el a gépet arról a területről, ahova kifolyt az üzemanyag, nehogy tüzet okozzon, egészen addig, amíg az üzemanyag el nem párolgott és az üzemanyag gőze szét nem oszlott.
- A gépre vagy a földre került minden üzemanyagnyomot távolítson azonnal el.
- Tankolás után a tanksapkát és az üzemanyagtartály dugóját gondosan csavarja vissza a helyére és alaposan húzza meg.
- Ne indítsa el a gépet azon a helyen, ahol az üzemanyag utántöltését végezte; a motor indítását az üzemanyagtól-térs helyétől legalább 3 méteres távolságra végezze.
- Az üzemanyag ne kerüljön a ruházatra, és ha ez mégis megtörténne, öltözzön át, mielőtt a motort elindítaná.

2.3 HASZNÁLAT KÖZBEN

Munkaterület

- A motort ne működtesse zárt térben, mivel veszélyes mennyiségű szén-monoxid halmozódhat fel. Az indítási műveleteket szabadban vagy jól szellőző helyen kell végezni. Soha ne feledje, hogy a kipufogógáz mérgező.
- A gép beindítása során ne irányítsa a kipufogót, tehát a kipufogógázt gyúlékony anyagok felé.
- Kerülje a gép használatát robbanásveszélynek kitett helyeken, gyúlékony folyadékok, gáz vagy por jelenléte esetén. Az elektromos szerszámok szikrákat képeznek, melyek lángra lobbanthatják a port vagy a gőzöket.
- Kizárólag nappal vagy jó világitás és megfelelő látási viszonyok mellett dolgozzon.
- Tartson távol a munkavégzés területétől más személyeket, gyermekeket, állatokat. A gyermekekre egy másik felnőttnek kell felügyelnie.
- Kerülje a vizes fűben, esőben, viharveszélyben történő munkavégzést, főleg villámcsapás veszélye esetén.
- Különösen ügyeljen, ha a talaj egyenetlen (buckás, gödrös), valamint lejtőn és emelkedőn, figyeljen a rejtett veszélyekre és az esetleges akadályokra, amelyek korlátozhatják a látási viszonyokat.
- Különösen ügyeljen, amikor árokpárt, szakadék vagy vízpart közelében dolgozik. A gép felborulhat, ha az egyik kerék túlhalad a parton, vagy ha a part beszakad.
- A munka során mindig a lejtőre/emelkedőre merőlegesen kell haladni, és sohasem azzal párhuzamosan. Különösen ügyeljen irányváltoztatáskor, és figyeljen a támaszpontra, ügyeljen arra, hogy a kerekek ne ütközzenek akadálynak (kavicsok, faágak, gyökerek, stb.), melyek miatt a gép oldalirányban elcsúszhatna, vagy a vezető elveszíthetné a gép feletti uralmát.
- Amikor a gépet kőzút mellett használja, ügyeljen a járműforgalomra.
- A tűzveszély elkerülése érdekében ne hagyja a gépet felhevült motorral levelek között vagy száraz fűben, vagy más, gyúlékony anyagnál.

A helyes viselkedésre vonatkozó figyelmeztetések

- Legyen óvatos, amikor hátramenetben halad. Nézzon hátra és győződjön meg az akadályok hiányáról a hátramenet előtt és közben.
- Soha ne fusson, hanem gyalogoljon.
- Kerülje, hogy a fűnyíró húzza magát.
- Tartsa mindig távol a kezét és a lábát a vágóegységtől az elindításkor és a gép használatá során egyaránt.
- Figyelem: a vágóelem a kikapcsolása után vagy a motor kikapcsolása után is tovább forog néhány másodpercig.
- Legyen mindig távol a kidobónyílástól.

- Ne érjen a motornak a használat során felforrósodó részéhez. Egési sérülés veszélye.

⚠️ Abban az esetben, ha a munka során géphiba vagy baleset történik, állítsa le azonnal a motort és távolítsa el a gépet, hogy ne okozhasson további károkat; amennyiben a kezelő vagy más személyek sérülését okozó baleset történt, nyújtson elsősegélyt az adott helyzetnek legmegfelelőbb módon és forduljon az illetékes egészségügyi intézményhez a szükséges ellátásért. Távolítsa el gondosan az esetleges törmelékeket, melyek jelenléte károkat, személyek vagy állatok sérülését okozhatja.

Használati korlátozások

- Soha ne használja a gépet, ha a védőburkolatok (gyűjtősák, oldalkidobó védőburkolat, hátsó kidobás védőburkolat) sérültek, hiányoznak vagy nincsenek megfelelően felszerelve.
- Ne használja a gépet, ha a tartozékok/szerszámok nincsenek felszerelve az előírt helyre.
- Ne kapcsolja ki, iktassa ki, távolítsa el vagy módosítsa a gépen lévő biztonsági rendszereket/mikrokapcsolókat.
- ne változtassa meg a motor beállítását és ne állítsa magasabb fordulatszámra. Ha a motort túl magas fordulatszámra működteti, a személyi sérülés veszélye megnő.
- Ne vesse alá a gépet túlzott terhelésnek és ne használjon kis gépet nehéz munkák végrehajtásához; a megfelelő gép használatára csökkenti a lehetséges veszélyeket, és javítja a munka minőségét.

2.4 KARBANTARTÁS, TÁROLÁS ÉS SZÁLLÍTÁS

A gép biztonságának és teljesítményszintjének érdekében végezze el a gép rendszeres karbantartását és gondoskodjon megfelelő tárolásáról.

Karbantartás

- Soha ne használja a gépet kopott vagy sérült alkatrészekkel. A meghibásodott vagy sérült alkatrészeket ne javítsa, hanem cserélje ki.
- A tűzveszély csökkentése céljából rendszeresen ellenőrizze, hogy nincs-e olaj- és/vagy üzemanyag-szivárgás.
- A gép beállítási műveletei során ügyeljen arra, hogy az ujjai ne szoruljanak be a forgó vágóegység és a gép rögzített részei közé.

⚠️ A jelen útmutatóban megadott zajszint- és vibrációértékek a gép legnagyobb használati értékei. A nem egyensúlyban levő vágóelem, a túl gyors mozgás, a karbantartás elhanyagolása jelentősen befolyásolja a zajkibocsátást és a vibrálást. Ezért szükséges biztosítani azokat a megelőző intézkedéseket, melyek révén megszüntethető a magas zajszint és a vibrálás okozta lehetséges károsodások; valamint gondoskodni kell a gép karbantartásáról, fűvédőt kell viselni és a munka során szüneteket kell tartani.

Tárolás

- A gépet ne tárolja üzemanyaggal teli tartállyal olyan zárt helyen, ahol az üzemanyag gőze láng, szikra vagy erős hőforrás közelében begyulladhatna.
- A tűzveszély csökkentése céljából ne hagyja a munka melléktermékeit tartalmazó tárolóedényeket a helyiségben.

2.5 KÖRNYEZETVÉDELME

A környezet védelméért a gép használatá során elsődleges fontosságú szempontként kell figyelembe venni, mivel ez a békés egymás mellett élés és környezetünk érdeke.

- Ne zavarjon másokat a szomszédságában. A gépet csak elfogadható napszakokban használja (ne használja kora reggel vagy késő este, amikor másokat zavarhat).

- Szigorúan tartsa be a helyi előírásokat a csomagolóanyagok, használt alkatrészek vagy bármi egyéb, környezet-szennyező elem selejtezésére vonatkozóan; ezeket a hulladékokat ne helyezze a háztartási hulladékba, hanem szelektív hulladékkezelés keretében szállítsa a megfelelő gyűjtőtelepekre, ahol gondoskodnak az anyagok újrahasznosításáról.
- Szigorúan kövesse a helyi előírásokat a levágott növényzet megsemmisítését illetően.
- Az üzemen kívül helyezéskor ne szennyezze a géppel a környezetet, hanem a hatályos helyi előírások értelmében adja le egy gyűjtőtelepen.

3. ISMERKEDJEN MEG A GÉPPEL!

3.1 A GÉP LEÍRÁSA ÉS RENDELTESSZERŰ HASZNÁLATA

Ez a gép gyalogvezetésű fűnyírógép.

A gép lényegében egy motorból áll, mely a kerekkel és tolokarral felszerelt védőburkolatba zárt vágóegységet forgatja.

A kezelő a tolokár mögött, a forgó vágóegységtől való biztonságos távolságra elhelyezkedve vezetheti a gépet és működtetheti a fő vezérléseket.

Ha a kezelő eltávolodik a géptől, a motor és a forgó vágóegység néhány másodpercen belül leáll.

Renделtetésszerű használat

Ezt a gépet füves területeken és kertekben fű nyírására (és begyűjtésére) tervezték és gyártották, amelyek mérete a vágáskapacitással arányos, álló gépkezelő jelenlétében.

Általánosságban ez a gép az alábbiakra alkalmas:

1. Fűnyírásra és a fű összegyűjtésére a gyűjtőzsákban.
2. Fűnyírásra és a hátsó részen a fű talajra rakására (ha van).
3. Fűnyírásra és a fű oldalirányú kidobására (ha van).
4. Fűnyírásra, a fű felaprítására és a talajra terítésére (mulcsozás - ha van).

A gyártó által eredeti felszerelésként vagy külön rendelhető tartozékként előírt speciális tartozékok révén a gép különféle munkamódotzatok szerint üzemeltethető, ezeket a jelen használati utasítás vagy az egyes tartozékok használati útmutatója írja le.

3.1.1 Nem rendeltetészerű használat

A fentiekől eltérő bármilyen más használat veszélyes lehet és személyi sérüléseket és/vagy anyagi károkat okozhat. Helytelen használatnak minősülnek az alábbiak (példaként és nem kizárólagosan):

- más személyek, gyermekek vagy állatok szállítása a gépen, mivel azok leeshetnek és súlyosan megsérülhetnek, illetve veszélyeztetik a vezetés biztonságát;
- a géppel utazni;
- a gépet terhek tolására vagy vontatására használni;
- a vágóegység működtetése a nem füves szakaszokon;
- a gép használata lomb vagy törmelék összegyűjtésére;
- a gépet sövények rendbetételére, nem fű vágására használni;
- egy személynél többen alkalmazzák a gépet.

FONTOS A gép helytelen használata következtében a jótállás érvényét veszti, valamint a Gyártó bármilyen felelősség alóli mentesülését vonja maga után, a felhasználóra hárítva a saját magán vagy másokon okozott károkból illetve sérülésekből származó kötelezettségeket.

3.1.2 Felhasználói célcsoport

Ez a gép fogyasztói, azaz nem professzionális használatra készült.

Hobbikertészeti alkalmazásra készült.

FONTOS A gépet a kezelő egyedül használja!

3.2 BIZTONSÁGI JELZÉSEK

A gépen különféle szimbólumok láthatók (2.0 ábra). Funkciójuk az, hogy felhívják a gépkezelő figyelmét a gép körültekintő és óvatos használatára. A jelölések jelentése:



Figyelem. Olvassa el az utasításokat gép használata előtt!



Figyelem! Ne tegye kezét vagy lábát a vágóegység foglalatába. Húzza ki a gyűjtőgyertya-sapkát és olvassa el az útmutatót, mielőtt bármilyen karbantartási vagy javítási műveletet végezne.



Veszély! Kidobott tárgyak veszélye. A gép használata során az idegen személyek tartózkodjanak a munkavégzés területén kívül.



Veszély! Vágóveszély. Vágóegység mozgásban. Ne tegye kezét vagy lábát a vágóegység házába.

FONTOS A megrongálódott vagy olvashatatlan címkét ki kell cserélni! Kérjen új címkét a szerviztől.

3.3 AZONOSÍTÓ CÍMKE

Az azonosító címke az alábbi adatokat tartalmazza (1.0 ábra).

1. Zajteljesítmény szint.
2. CE minőségazonossági jelzés.
3. Gyártás éve.
4. Gép típusa.
5. Gyártási szám.
6. A gyártó neve és címe.
7. Cikkszám.
8. Névleges teljesítmény és a motor maximális működési sebessége.
9. Súly kg-ban.

Másolja át a belső borítólapon látható gépazonosító címke megfelelő helyére az azonosító adatokat.

FONTOS A felhatalmazott márkaszervizzel való kapcsolatfelvételtől kezdve mindig a címkén látható termékazonosító adatokat!

FONTOS A példa megfelelőeségi nyilatkozat a használati útmutató utolsó oldalain található.

3.4 FŐ ALKATRÉSZEK (1. ábra)

- A. Váz.
- B. Motor.
- C. Vágóegység.
- D. Hátsó kidobás védőburkolat.
- E. Oldalkidobó védőburkolat (ha van).
- F. Oldalkidobó terelőlemez (ha van).
- G. Gyűjtőzsák.
- H. Fogantyú.
- I. Vágószerkezet/motorfék kar.
- J. Hajtást bekapcsoló kar.



Alaposan tartsa be a 2. fejezetben leírt biztonsági szabályokat és előírásokat.

4. ÖSSZESZERELÉS

A gép néhány elemét nem szereltük fel, ezeket a csomagolóanyag eltávolítása után kell felszerelnie a következő utasításokat követve.

⚠ A kicsomagolást és az összeszerelést szilárd, sík felületen kell elvégezni, továbbá elegendő helyet kell biztosítani a gép és a csomagolás mozgatásához. Ne használja a gépet, amíg nem végezte el az „ÖSSZESZERELÉS” szakasz utasításait.

4.1 KICSOMAGOLÁS (3.0 ábra)

1. Vegye ki a dobozból az összes felszerelendő alkatrészt.
2. Húzza ki a gépet és ártalmatlanítsa a dobozt és a csomagolást az érvényes helyi előírások betartásával.

4.2 A KAR FELSZERELÉSE (4.A/B/C ábra)

4.3 ZSÁK FELSZERELÉSE (5,6,7 ábra)

5. VEZÉRLÉSEK

5.1 KÉZI INDÍTÓ FOGANTYÚ (8.A ábra)

5.2 NYOMÓGOMBOS ELEKTROMOS INDÍTÓ-KAPCSOLÓ (8.B ábra)

5.3 VÁGÓSZERKEZET / MOTORFÉK KAR (9.A ábra)

5.4 HAJTÁST BEKAPCSOLÓ KAR (9.B ábra)

FONTOS *Kiiktatott hajtással kell mindig elindítani a motort.*

FONTOS *Ne húzza hátrafelé a gépet, ha a hajtás be van iktatva.*

5.5 A VÁGÁSI MAGASSÁG BEÁLLÍTÁSA

⚠ A műveletet álló vágóegység mellett végezze.

- Beállítás (lásd 10.A ábra)

6. A GÉP HASZNÁLATA

FONTOS *A motorral és az akkumulátorral (ha van) kapcsolatos utasításokhoz olvassa el a vonatkozó füzeteket.*

6.1 ELŐKÉSZÍTŐ MŰVELETEK

Helyezze a gépet vízszintes helyzetbe és gondoskodjon arról, hogy stabilan álljon a talajon.

6.1.1 Olaj- és benzinutántöltés

FONTOS *A gép motorolaj és üzemanyag nélkül van leszállítva.*

A gép használata előtt töltsön bele üzemanyagot és tölts fel olajjal, lásd a motor kézikönyvét a 7.2.1/7.2.2 alfejezetekben.

6.1.2 A gép előkészítése a munkavégzéshez

MEGJEGYZÉS *Ezzel a géppel a pázsit nyírása többféle módon végezhető.*

a. Előkészítés a fűnyírásához és a fű gyűjtőzsákba való begyűjtéséhez:

1. Az oldalkidobóval felszerelt típusoknál: győződjön meg róla, hogy a védőburkolat (11.A ábra) le van engedve, és a biztonsági kar rögzíti (11.B ábra).

2. Rakja be a gyűjtőzsákot (11.C ábra).

b. Előkészítés a fűnyírásához és fű hátsó kidobásához a talajra:

1. Emelje fel a hátsó kidobó védőburkolatot (12.A ábra) és szerelje be a pecket (12.B ábra).
 2. Az oldalkidobó lehetőséggel ellátott típusokon: győződjön meg róla, hogy a védőburkolat (12.C ábra) le van engedve, és a biztonsági kar rögzíti (12.D ábra).
- A pecek eltávolításához: lásd a 12.A/B ábrát.

c. Előkészítés a fűnyírásához és a fű aprításához ("mulcsozó" funkció):

Emelje fel a hátsó kidobás védőrészt (13.A ábra) és helyezze a deflektor dugót (13.B ábra) a kidobónyílásba úgy, hogy kissé jobbra döntve tartja; ezt követően rögzítse oly módon, hogy a két csapot (13.B.1 ábra) a megfelelő furatokba nyomja kattanásáig.

Az oldalkidobó lehetőséggel ellátott típusokon: győződjön meg róla, hogy az oldalkidobó védőburkolat (13.C/D ábra) le van engedve, és a biztonsági kar rögzíti (13.D ábra).

d. Előkészítés a fűnyírásához és fű oldalsó kidobásához a talajra:

1. Emelje fel a hátsó kidobás védőrészt (14.A ábra) és helyezze a deflektor dugót (14.B ábra) a kidobónyílásba úgy, hogy kissé jobbra döntve tartja; ezt követően rögzítse oly módon, hogy a két csapot (14.B.1 ábra) a megfelelő furatokba nyomja kattanásáig.
2. Kissé nyomja meg a biztonsági kart (14.C ábra), és emelje fel az oldalkidobó védőburkolatot (14.D ábra).
3. Illeszse be az oldalkidobó terelőlemezt (14.E ábra).
4. Zárja vissza az oldalkidobó védőburkolatot úgy (14.D ábra), hogy az oldalkidobó terelőlemez (14.E ábra) rögzítve legyen.

Az oldalkidobó terelőlemez eltávolításához:

5. Kissé nyomja meg a biztonsági kart (14.C ábra), és emelje fel az oldalkidobó védőburkolatot (14.D ábra).
6. Oldja ki az oldalkidobó terelőlemezt (14.E ábra).

6.1.3 A fogantyú dőlésének beállítása (15/16 ábra)

⚠ A műveletet álló vágóegység mellett végezze.

6.2 BIZTONSÁGI ELLENŐRZÉSEK

⚠ A használat előtt mindig végezze el a biztonsági ellenőrzéseket.

6.2.1 Biztonsági ellenőrzés minden használat előtt

- Ellenőrizze a gép összes alkatrészének sértetlenségét és megfelelő összeszerelését;
- ellenőrizze, hogy az összes rögzítőelem megfelelően van meghúzva;
- tartsa tisztán és szárazon a gép minden felületét.

6.2.2 A gép működési próbája

Tennivaló	Eredmény
<ol style="list-style-type: none"> 1. Indítsa be a gépet (6.3. szak.). 2. Engedje el a vágó-szerkezet / motor fékkarját. 	<ol style="list-style-type: none"> 1. A vágógységnek forognia kell. 2. A karoknak automatikusan és gyorsan vissza kell állniuk az alapállásba, és a motornak, valamint a vágógységnek le kell állnia néhány másodpercen belül.
<ol style="list-style-type: none"> 1. Indítsa be a gépet (6.3. szak.). 2. Működtesse a hajtás karját. 3. Engedje el a meghajtáskart. 	<ol style="list-style-type: none"> 2. A kerekek előre moztatják a gépet. 3. A kerekek leállnak és a gép nem halad előre.
Próbavezetés	Nincs rendellenes vibrálás. Nincs rendellenes zaj.

! *Ha a táblázatokba foglaltaktól bármiben eltérő eredményt észlel, ne használja a gépet! Forduljon a szervizhez és végeztesse el a megfelelő ellenőrzéseket és javításokat.*

6.3 INDÍTÁS

MEGJEGYZÉS *A beindítást sík, és akadályoktól, valamint magas fűtől mentes felületen végezze.*

6.3.1 Kézi indító fogantyús típusok (17.A/B ábra)

MEGJEGYZÉS *A vágóeszköz/motorfék kart meghúzásra kell tartani, nehogy leálljon a motor.*

6.3.2 Nyomógombos elektromos indító kapcsolóval ellátott modellek (18.A/B/C/D/E ábra)

Helyezze be a tartozék akkumulátort a motoron levő rekeszbe (18.A ábra). (kövesse a motor használati utasításában tartalmazzott útmutatásokat).
Egyes típusokon beépített, nem kivehető akkumulátorral felszerelt motor van (18.B ábra).

MEGJEGYZÉS *A vágóeszköz/motorfék kart meghúzásra kell tartani, nehogy leálljon a motor.*

6.4 MUNKAVÉGZÉS

FONTOS *Munkavégzés közben tartsa be mindig a vágógységtől a markolat hossza által megadott biztonsági távolságot.*

6.4.1 Fűnyírás



1. Kezdje el a füves területen haladva a nyírást.
2. A haladási sebességet és a vágásmagasságot (5.5. pont) a terepviszonyok (a fű magassága, sűrűsége és nedvessége) függvényében válassza meg.
3. Javasoljuk, hogy a vágást mindig azonos magasságon végezze, és két irányba (20. ábra).

"Mulcsozás" vagy a fű hátsó ürítése:

- Soha ne vágjon le egy menetben a fű magasságának egyharmadánál többet (19 ábra).
- Mindig tartsa tisztán az alvázat (7.4.2. szakasz).
- **Oldalkidobás esetén:** ne dobja ki a levágott fűvet a még levágandó gyepterületről.

6.4.2 Gyűjtőzsák ürítése

Tartalmat jelző készülékkel ellátott gyűjtőzsák esetén:

 Felemelt = üres.  Leeresztve = tele*.

*a gyűjtőzsák megtelt és ki kell üríteni.

A gyűjtőzsák ürítéséhez és eltávolításához :

1. Várjon, amíg a vágógység leáll (21.A ábra);
2. vegye ki a gyűjtőzsákat (21.B/C/D ábra).

6.5 LEÁLLÁS (22.A ábra)

! *Miután a gépet leállította, a vágógység leállításához szükség van néhány másodpercre.*

! *Ne érintse meg a motort, miután kikapcsolta. Égési sérülés veszélye.*

FONTOS *Mindig állítsa le a gépet.*

- Munkavégzési zónák közötti helyváltoztatás közben.
- Nem fűvel borított talajon való áthaladáskor.
- Egy akadály közelében.
- A vágási magasság beállítása előtt.
- Minden alkalommal, amikor eltávolítja vagy visszazereleli a gyűjtőzsákat.
- Minden alkalommal, amikor eltávolítja vagy visszazereleli az oldalkidobó terelőlemezt (ha van).

6.6 A HASZNÁLAT UTÁN(23.A/B/C/D ábra)

1. Tisztítsa meg a gépet (7.4. szakasz).
2. Szükség esetén cserélje ki a károsodott részeket, és húzza meg a meglazult csavarokat.

FONTOS *Mindig, amikor használaton kívül vagy felügyelet nélkül hagyja a gépet:*

- Vegye le a gyűjtőgyertya-sapkát (a kézi indító fogantyús típusoknál) (23.B/C ábra).
- Nyomja meg a nyelvet, és vegye ki az engedélyező kulcsot (a nyomógombos elektromos indítással rendelkező modellek esetén) (23.D ábra).

7. KARBANTARTÁS

7.1 ÁLTALÁNOS TUDNIVALÓK

! *A betartandó biztonsági előírásokat a 2. fejezet tartalmazza. Szigorúan tartsa be az előírásokat a súlyos kockázatok vagy veszélyek elkerülése érdekében:*

! *Bármilyen ellenőrzési, tisztítási vagy karbantartási, beállítási művelet előtt:*

- Állítsa le a gépet.
- Győződjön meg róla, hogy minden mozgó alkatrész leállt-e.
- Várja meg, hogy a motor lehűlt-e.
- Vegye le a gyűjtőgyertya-sapkáját (23.B ábra).
- Vegye ki a kulcsot (23.D ábra) vagy az akkumulátort (a nyomógombos elektromos indítókapcsolós típusoknál).
- Olvassa el a vonatkozó útmutatót.

- **Viseljen megfelelő ruházatot, munkakesztyűt és védőszemüveget.**

7.2 RENDES KARBANTARTÁS

- A műveletek gyakoriságát és jellegét a „Karbantartási táblázat” tartalmazza (10. fejezet).

FONTOS A használati utasításban le nem írt összes beállítás, valamint karbantartási műveletet márkakereskedőjénél vagy szakszervizben kell elvégeztetni.

7.2.1 Üzemanyag feltöltés

Helyezze a gépet vízszintes helyzetbe és gondoskodjon arról, hogy stabilan álljon a talajon.

▲ Az üzemanyag utántöltést leállított géppel és leszedett gyújtógyertya-sapkával végezze.

Az üzemanyag utántöltését a motor használati kézikönyvében megadott óvintézkedések és módok szerint végezze.

▲ A függőleges tárolási lehetőséggel rendelkező gépek (8.1. fejezet) rendelkeznek egy üzemanyag-szint kijelzővel. Ne töltse fel a tartályt a szintjelző alja fölött (24.A. Ábra).

FONTOS Tisztítsa le az esetlegesen kifolyt benzint nyomaival. A jótállás nem vonatkozik a műanyagrészekre a benzintől okozott károokra.

MEGJEGYZÉS Az üzemanyag romlékony, ezért nem szabad a tartályban maradnia 30 napot meghaladó időszakra.

7.2.2 Motorolaj ellenőrzése / utántöltés

A motorolajat a motor Használati utasításában feltüntetett módon és óvintézkedéseknek megfelelően töltsen után/ellenőrizze.

A gép megfelelő működéséhez ajánlott a motorolajat időnként lecserélni, a motor kézikönyvében megadott utasításoknak megfelelően.

Mielőtt újra használná, ellenőrizze, hogy az olajsínt helyreállította-e.

7.3 RENDKÍVÜLI KARBANTARTÁS

7.3.1 Vágógység

▲ Valamennyi, a vágógésszel kapcsolatos műveletet (leszerelés, élezés, kiegyensúlyozás, javítás, visszaszerelés és/vagy csere) szakszerviz végezze el.

▲ A gép kiegyensúlyozásának érdekében mindig egyszerre cserélje ki a sérült, elgörbült vagy kopott vágógésszeret és a hozzá tartozó csavarokat.

FONTOS Mindig eredeti vágógésszereteket alkalmazzon, amelyek kódja megegyezik a "Műszaki adatok" táblázatában látható kóddal.

7.4 TISZTÍTÁS

Minden használat után végezze el a gép tisztítását az alábbi útmutatás betartásával.

7.4.1 A gép tisztítása

- Győződjön meg mindig arról, hogy a levegőnyílások szennyeződésektől mentesek legyenek.
- Ne használjon agresszív folyadékokat a ház tisztításához.
- A tűzveszély csökkentése érdekében a motort tartsa tisztán fűtől, levelektől vagy túl sok zsírtól.
- Mossa le a gépet vízzel minden vágás után.

7.4.2 A vágógység-tárcsa tisztítása

- Távolítsa el a házban lerakódott fűmaradványokat és szarát.

Mosás csatlakozó nélküli típusok

- Az alsó részhez való hozzáféréshez döntse meg a gépet a motor kézikönyvében megadott oldalról, a vonatkozó utasításokat követve, meggyőződve arról, hogy a gép stabil, mielőtt bármilyen beavatkozást elvégezzen.

• Oldalkidobás esetén: el kell távolítani a kidobó terelőlemezt (ha fel van szerelve - 6.1.2d alfejezet).

A vágóeszköz egységének belső mosásához az alábbiak szerint járjon el (25.A/B/C ábra):

1. mindig helyezkedjen a fűnyíró fogantyúja mögé;
2. indítsa el a motort.

Ha a ház belsejének festése leválik, azonnal javítsa ki a festékréteget rozsdagátló festékekkel.

7.4.3 A zsák tisztítása (26.A/B ábra)

Tisztítsa meg a zsákot és hagyja megszáradni.

7.5 AKKUMULÁTOR

- Az akkumulátor nyomógombos elektromos indító kapcsolós típusoknál mellékelve van. Az akkumulátor karbantartására, tárolására, feltöltésére, önálló működési idejére vonatkozó utasításokhoz kövesse a motor használati útmutatójában található utasításokat.

8. TÁROLÁS

A gép tárolásához:

1. indítsa el a motort szabadban, és járassa a minimumon, amíg leáll, hogy a karburátorban maradt összes üzemanyagot elfogyassza
2. tisztítsa meg gondosan a gépet (7.4 alfejezet);
3. ellenőrizze a gép épségét;
4. A gép tárolása:
 - száraz helyen;
 - az időjárás viszontagságaitól védetten;
 - gyermekektől elzárva;
 - ellenőrizze, hogy eltávolította-e a karbantartáshoz használt kulcsokat és szerszámokat.

8.1 FÜGGŐLEGES TÁROLÁS

- Szükség esetén egyes modelleket (lásd a Műszaki adatok táblázatát) függőlegesen lehet tárolni (27 ábra).

▲ Ne tárolja a gépet függőlegesen az üzemanyagszint kijelző alja felett feltöltött tartállyal (24.A ábra).

Végezze el az alábbiakat:

1. Húzza ki a gyújtógyertya sapkáját (23.B ábra) vagy vegye ki a kulcsot (23.D ábra) vagy az akkumulátort (a nyomógombos elektromos indítókapcsolós típusoknál).
2. Mozgassa a vágásmagasságot a második legalacsonyabb pozícióba (lásd az 5.5 fejezetet);
3. Óvatosan hajtsa vissza a fogantyút zárt helyzetbe és húzza meg a karokat (27. ábra)
4. Állítsa a gépet függőleges helyzetbe, óvatosan állítsa a fogantyút zárt helyzetbe és húzza meg a karokat (27. ábra)

▲ Úgy helyezze el, hogy a gép, ha hozzáér, ne jelentsen veszélyt még egyetlen se senkinek, gyerekeknek vagy állatoknak se.

⚠ **Ne próbálja meg azokat a gépeket függőlegesen tárolni, amelyeket nem így terveztek meg.**

9. MOZGATÁS ÉS SZÁLLÍTÁS

Minden alkalommal, amikor a gépet felemelni, mozgatni, szállítani vagy dönteni kell:

- Állítsa le a gépet (6.5. szakasz), amíg a mozgó részek teljesen le nem állnak.
- Húzza ki a gyújtógyertya sapkáját (23.B ábra) vagy vegye ki a kulcsot (23.D ábra) vagy az akkumulátort (a nyomógombos elektromos indítókapcsolós típusoknál).
- Viseljen vastag munkavédelmi kesztyűt.
- A gépet úgy fogja meg, hogy annak súlyát és súlyának eloszlását figyelembe véve biztos fogást találjon.
- Használjon a gép súlyának megfelelő számú személyt.
- Ellenőrizze, hogy a gép mozgása ne okozzon kárt vagy sérülést.

A gép járművel vagy utánfutóval való szállítása során:

- Használjon megfelelő teherbírású, szélességű és hosszúságú rámpát.
- A gépet álló motorral és megfelelő számú személy alkalmazásával tolja a szállító eszközre.
- Engedje le a vágóegységet (5.5 alfejezet).
- Úgy helyezze el, hogy senki számára ne jelentsen veszélyt.
- Rögzítse erősen a szállítójárműhöz kötélekkel vagy láncokkal, hogy ne borulhasson fel és ne károsodjon, illetve ne folyjon ki az üzemanyag.

⚠ **A függőleges tárolási lehetőségű gépeket ne szállítsa függőleges helyzetben.**

10. KARBANTARTÁSI TÁBLÁZAT

Beavatkozás	Gyakoriság	Megjegyzések
GÉP		
Az összes rögzítés ellenőrzése; biztonsági ellenőrzések / a kapcsolók ellenőrzése; a hátsó / oldalkidobó védőburkolatok ellenőrzése; gyújtózsák, oldalkidobó terelőlemez ellenőrzése; a vágóegység ellenőrzése.	Használat előtt	6.2.2. szak.
Általános tisztítás és ellenőrzés; a gép esetleges károsodásának ellenőrzése. Szükség esetén forduljon a márkaszervizhez.	Minden használat után	7.4. szak.
A vágóegység cseréje	-	7.3.1. *** pont
MOTOR		
Üzemanyag-szint utántöltés / ellenőrzés; Motorolaj ellenőrzése / utántöltés	Használat előtt	6.1.1 / 7.2.1 * / 7.2.2 * alfejezet
Levegőszűrő ellenőrzése és tisztítása; Gyújtógyertyák érintkezéseinek ellenőrzése és tisztítása; Gyertya cseréje; Az akkumulátor töltése	*	* / 7.5 * alfejezet

* Nézze meg a motor kézikönyvét. ** Ezt a műveletet azonnal végezze el, amint rendellenes működés első jeleit észleli

*** Ezt a műveletet a márkakereskedő vagy a szakszerviz végezze el.

11. A PROBLÉMÁK AZONOSÍTÁSA

Amennyiben a fent leírt műveletek elvégzése után a problémák továbbra is fennállnak, forduljon a márkakereskedőhöz.

PROBLÉMA	VALÓSZÍNŰ OK	MEGOLDÁS
1. A motor nem indul, nem mozog, szabálytalanul üzemel, vagy leáll a munkavégzés során.	Indítási eljárás nem megfelelő.	Kövesse az utasításokat (lásd a 6.3. fejezetet).
	Nincs olaj vagy benzin a motorban.	Ellenőrizze az olaj és a benzin szintjét (lásd a 7.2.1 / 7.2.2 fejezetet).
	Piszkos gyertya vagy helytelen távolság az elektródák között.	Ellenőrizze a gyújtógyertyát (lásd a Motor kézikönyvét).
	Légszűrő eltömődött.	Tisztítsa meg és/vagy cserélje ki a szűrőt (Nézze meg a motor kézikönyvét).
	Karburálási problémák.	Forduljon a márkaszervizhez.
	Az úszó rögzíthető.	Nézze meg a motor kézikönyvét, és forduljon a márkaszervizhez.
2. A motor túlszívátása.	A kézi indító fogantyút ismételten használták a beiktatott indítóval.	Nézze meg a motor kézikönyvét.
	A kézi indító fogantyút ismételten működtették a levett gyújtógyertya sapkával.	Illessze be a gyújtógyertya sapkáját és próbálja meg bekapcsolni a motort. (Nézze meg a motor kézikönyvét).
3. A levágott fűvet nem gyűjti már a gyűjtőzsákban.	A vágóeszköz idegen testnek ütközött és megütötték.	Állítsa le a motort, és húzza ki a gyújtógyertya-sapkát. Ellenőrizze az esetleges sérüléseket, és lépjen kapcsolatba egy márkaszervizzel (7.3.1 alfejezet).
	A váz belseje piszkos.	Tisztítsa meg a váz belsejét (7.4.2 alfejezet).
4. A fűnyírás nehézkes.	A vágógység nincs megfelelő állapotban.	Forduljon a szervizhez a vágógység élezéséért vagy cseréjéért.
5. Erős zajok és/vagy vibrálás érzékelhető a munkavégzés alatt.	Sérült vagy meglazult részek. A pecsek a vágógységen kiléptek a foglalatából.	Állítsa le a gépet, és húzza ki a gyújtógyertya vezetékét (23.B ábra). Ellenőrizze a sérült vagy meglazult részeket. Gondoskodjon az ellenőrzésekről, a cseréről vagy javításokról szakszervizben.
	A vágógység rögzítése kilazult vagy a vágógység károsodott.	Állítsa le a motort, és húzza ki a gyújtógyertya-sapkát (23.B ábra). Lépjen kapcsolatba egy Márkaszervizzel (7.3.1 alfejezet).

12. RENDELHETŐ KIEGÉSZÍTŐK

12.1 MULCSOZÓ KÉSZLET(28. ábra)

Felaprítja a lenyírt fűvet és a pázsitra teríti.



TURINYS

1. BENDRA INFORMACIJA	1
2. SAUGOS REIKALAVIMAI	1
3. PAŽINTIS SU ĮRENGINIU	3
4. MONTAVIMAS	4
5. VALDYMO ĮTAISAI.....	4
6. ĮRENGINIO NAUDOJIMAS	4
7. TECHNINĖ PRIEŽIŪRA	5
8. SANDĖLIAVIMAS.....	6
9. PERKELIMAS IR GABENIMAS	7
12. UŽSAKOMI PRIEDAI.....	8

1. BENDRA INFORMACIJA

1.1 KAIP SKAITYTI ŠĮ VADOVĄ

Vadovo tekste kai kurie ypač svarbūs paragrafai, susiję su įrenginio sauga ar eksploatacija, yra pažymėti pagal šį kriterijų:

PASTABA ARBA SVARBU *pateikiami patikslinimai arba kiti duomenys, susiję su tuo, kas jau buvo nurodyta, siekiant išvengti įrenginio sugadinimo ar kitokios žalos.*

Simbolis  perspėja apie pavojų. Įspėjimų nepaisymas sudaro sąlygas asmenų sužeidimo ir (arba) kitokios žalos rizikai.

- Paragrafai, pažymėti punktyriniais pilkais langais,
- nurodo pasirenkamas funkcijas, kurios yra ne
- visuose šiame vadove aprašytuose modeliuose.
- Patikrinti, ar funkcija yra galima jūsų modelyje.

Visos nuorodos „priekinė“, „galinė“, „dešinė“ ir „kairė“ yra pateiktos dirbančio operatoriaus atžvilgiu.

1.2 NUORODOS

1.2.1 Paveikslėliai

Šioje naudojimo instrukcijoje paveikslėliai yra sunumeruoti 1, 2, 3, ir taip toliau.

Paveikslėliuose nurodytos įrenginio sudedamosios dalys yra pažymėtos raidėmis A, B, C, ir taip toliau. Nuoroda į įrenginio sudedamąją dalį C 2-ame paveikslėlyje yra pažymėta kaip: „Žiūrėti 2.C pav.“ arba paprasčiausiai „(2.C pav.)“.

Paveikslėliai yra orientacinio pobūdžio. Realios detalės gali skirtis nuo pavaizduotų.

1.2.2 Pavadinimai

Vadovas yra suskirstytas į skyrius ir paragrafus. Paragrafo „2.1 Mokymas“ pavadinimas yra „2. Saugos instrukcijos“ antraštė. Nuorodos į pavadinimus arba paragrafus yra pažymėtos sutrumpinimais skyr. arba par. ir atitinkamais numeriais. Pavyzdys: „2 skyr.“ arba „2.1“

2. SAUGOS REIKALAVIMAI

2.1 APMOKYMAS

⚠ Susipažinti su įrenginio valdymo įtaisais ir su tinkamu jo naudojimu. Išmokti skubiai sustabdyti variklį. Įspėjimų ir instrukcijų nesilaikymas gali būti gaisrų ir (arba) rimtų sužalojimų priežastimi.

- Niekada neleisti, kad įrenginiu naudotųsi vaikai arba asmenys, kurie nėra kaip reikiant susipažinę su instrukcijomis. Vietiniai įstatymai gali nustatyti minimalų naudotojo amžių.
- Niekada nenaudoti įrenginio, jei naudotojas yra pavargęs ar prastai jaučiasi, arba vartojo vaistus, narkotines medžiagas, alkoholį arba kitas medžiagas, kurios galėtų turėti neigiamos įtakos jo gebėjimui reaguoti ir sutelkti dėmesį.
- Nevežti vaikų arba kitų keleivių.
- Prisiminti, kad operatorius ar įrenginio naudotojas yra atsakingas už nelaimingus atsitikimus bei žalą, padarytą kitiems asmenims arba jų turtui. Naudotojas pats atsako už potencialią riziką, susijusią su apdirbamo ploto įvertinimu, jis turi pasirūpinti visomis būtiniomis priemonėmis, užtikrinančiomis jo paties ir kitų asmenų saugumą, ypač dirbant šlaituose, šurkščioje, slidžioje ar nestabiliroje dirvoje.
- Jei norima perduoti arba paskolinti įrenginį kitiems asmenims, užtikrinti, kad naudotojas susipažintų su šiame vadove pateiktomis naudojimo instrukcijomis.

2.2 PARUOŠIAMIEJI DARBAI

Asmeninės apsaugos priemonės (AAP)

- Dėvėti tinkamą aprangą, avėti darbinę avalynę neslidžiais padais ir dėvėti ilgus kelnes. Nedirbti įrenginiu basomis kojomis ar avėti atviro tipo avalynę. Naudoti klausos apsaugos priemones.
- Klausos apsaugos priemonių naudojimas gali sumažinti gebėjimą išgirsti galimus įspėjimus (šauksmus arba garinius signalinius įtaisus). Atkreipti ypatingą dėmesį į tai, kas vyksta aplink darbo teritorijoje.
- Mūvėti apsaugines pirštines kiekvieną kartą, kai kyla pavojus rankoms.
- Nedėvėti šalikų, marškinių, grandinėlių, apyrankių, rūbų su besiplaikstančiomis detalėmis, raišteliais ar kaklaraiščiais bei kitų kabančių ar plačių aksesuarų, kurie galėtų įspainioti į įrenginį ar į darbo vietoje esančius daiktus ir medžiagas.
- Tinkamai susišukuoti ilgus plaukus.

Darbo teritorija / Įrenginys

- Kruopščiai apžiūrėti visą darbo lauką ir pašalinti viską, ką įrenginys galėtų nuvisuoti arba kas galėtų sugadinti jo pjovimo įtaisą /besiusakančias detales (akmenis, šakas, vielą, kaulus ir t.t.).

Vidaus degimo varikliai: degalai

- **⚠ PAVOJUS!** Degalai yra labai degūs.
- Kurą laikyti atitinkamose tokiame naudojimui patvirtintose degalų talpose, saugiose vietose, toli nuo šilumos šaltinių ar atvirų liepsnų.
- Išvalykite talpas nuo žolių lapų ar perteklinių riebalų likučių.
- Nepalikti vaikams prieinamose vietose.
- Nerūkyti pilant degalus ar jų papildymo metu bei atliekant bet kokius darbus su kuru.
- Papildyti kuro naudojant piltuvėlį ir tik atvirame ore.
- Stengtis neįkvėpti degalų garų.
- Nepildyti degalų ir neatsukinėti bako kamščio, jei variklis dirba arba yra įkaitęs.

- Iš lėto atidaryti bako kamštį palaipsniui išleidžiant vidinį slėgį.
- Norint patikrinti talpos turinį, prie bako angos nekišti liepsnos.
- Jei degalai nuteka, nepaleidinėti variklio, bet patraukti įrenginį iš vietos, kurioje degalai išsipyklė, vengti gaisro galimybės susidarymo, kol degalai neišgaruos ir garai neišsisklaidys.
- Nedelsiant išvalyti kiekvieną degalų žymę, patekusią ant įrenginio ar ant žemės.
- Visada uždėti ir gerai užsukti bako ir degalų talpos kamščius.
- Neužvedinėti įrenginio vietoje, kur buvo atliekami kuro pavidymo darbai; variklio paleidimas turėtų būti atliekamas mažiausiai 3 metrų atstumu nuo degalų pildymo vietos.
- Vengti degalų kontakto su drabužiais, o degalams išsiliejus ant rūbų, persirengti ir tik tada paleisti variklį.

2.3 EKSPLOATUOJANT

Darbo teritorija

- Neužveskite variklio uždarose vietose, kuriose gali kauptis kenksmingos anglies monoksido dujos. Paleidimo operacijos turi būti vykdomos lauke arba gerai vėdinamoje vietoje. Visuomet prisiminti, kad išmetamosios dujos yra toksiškos.
- Įrenginio paleidimo metu nenukreipti duslintuvo, tai yra išmetamųjų dujų, degių medžiagų kryptimi.
- Niekada nenaudoti įrenginio potencialiai sprogiuose aplinkose, kuriose yra degių skysčių, dujų ar dulkių. Elektriniai įrankiai sukuria kibirkštis, kurios gali uždegti dulkes ar garus.
- Dirbti tik dienos šviesoje arba prie gero dirbtinio apšvietimo ir gero matomumo sąlygomis.
- Kiti asmenys, vaikai ir gyvūnai privalo būti toliau nuo darbo lauko. Būtina, kad vaikus prižiūrėtų kitas suaugęs asmuo.
- Nedirbti ant šlapios vejotos, lyjant lietuvi ar artinantis audrai, ypač kai yra žaibavimo tikimybė.
- Atkreipti ypatingą dėmesį į žemės paviršiaus nelygumus (kalnelius, griovius), šlaitus, nematomus pavojus bei galimas kliūtis, kurios galėtų riboti matomumą.
- Atkreipti ypatingą dėmesį dirbant netoli daubų, griovių arba pylimų. Įrenginys gali apvirsti, jei ratas peržengia šlaito kraštą arba jei šlaito kraštas ima byrėti.
- Visada dirbti skersai šlaito, o ne pakilimo/nusileidimo kryptimi, atkreipiant ypatingą dėmesį į krypties pakeitimą, užsitikrinant tinkamus atramos taškus bei įsitikinant, kad nėra kliūčių ties ratais (akmenų, šakų, šaknų ir t.t.), šios kliūtys gali sąlygoti šoninį paslydimą arba įrenginio kontrolės praradimą.
- Kai įrenginys yra naudojamas netoli kelio, atkreipti dėmesį į eismą.
- Siekiant išvengti gaisro pavojaus, nepalikti įrenginio su įkaitusiu varikliu tarp lapų, sausos žolės ar kitų degių medžiagų.

Elgesys

- Būti ypatingai atidiems apsisukant ar važiuojant atbuline eiga. Prieš apsisukant ir apsisukimo metu žiūrėti sau už nugaros, tokiu būdu įsitikinant, jog nėra kliūčių.
- Niekada nebėgti, o žingsniuoti.
- Vengti, kad veļapajovė temptų operatori.
- Rankas ir pėdas visada laikyti atokiau nuo pjovimo įtaiso, tiek įrenginio paleidimo, tiek jo naudojimo metu.
- Dėmesio: pjovimo elementas toliau sukasi keletą sekundžių po jo atjungimo arba po variklio išjungimo.
- Visada laikytis atokiau nuo išmetimo angos.

- Nelieskite variklio dalių, kurios varikliui veikiant įkaista. Nudėgimo rizika.

⚠ Gėdimų arba nelaimingų atsitikimų darbo metu atveju, nedelsiant išjungti variklį ir patraukti įrenginį taip, kad nebūtų padaryta dar didesnė žala; nelaimingų atsitikimų, susijusių su asmens ar trečiosios šalies sužalojimais atveju, nedelsiant imtis tinkamiausių pirmosios pagalbos veiksmų bei kreiptis į sveikatos priežiūros įstaigą tolesniam gydymui. Kruopščiai pašalinti galimas sankauspas, kurios galėtų padaryti žalos, sužaloti asmenis ar be priežiūros paliktus gyvūnus.

Naudojimo apribojimai

- Niekada nenaudoti įrenginio, jei apsaugos įtaisai yra pažeisti, jų trūksta ar yra netinkamai sumontuoti (surinkimo maišas, šoninio išmetimo apsaugos įtaisas, galinio išmetimo apsaugos įtaisas).
- Nenaudoti įrenginio, jei priedai/įrankiai nėra įdegti tam numatytose vietose.
- Neišjunginėti, nekeisti, negadinti ar nenuimnėti esamų apsauginių sistemų/mikrojudiklių.
- Nekeisti variklio parametrų ir neleisti varikliui veikti per dideliu apsisukimų režimu. Jei variklis yra eksploatuojamas pernelyg didelį apsisukimų skaičių, pavojus susižeisti padidėja.
- Saugoti įrenginį nuo pernelyg didelių apkrovų ir nenaudoti mažo įrenginio sunkių darbų atlikimui; tinkamo įrenginio naudojimas sumažina riziką ir pagerina darbo kokybę.

2.4 TECHNINĖ PRIEŽIŪRA, LAIKYMAS GARAŽE IR TRANSPORTAVIMAS

Periodiška techninė priežiūra ir taisyklingas sandėliavimas padeda išlaikyti įrenginio saugumą ir jo veiksmingumą lygį.

Techninė priežiūra

- Niekada nenaudoti įrenginio, jei jo dalys yra susidėvėjusios arba pažeistos. Pažeistos ar susidėvėjusios detalės turi būti pakeistos ir niekada netaisomos.
- Norėdami išvengti gaisro pavojaus, reguliariai tikrinkite, ar nėra alyvos ir (arba) degalų nuotėkio.
- Įrenginio reguliavimo operacijų metu, atkreipti dėmesį, kad pirštai nepatektų tarp judančio pjovimo įtaiso ir stacionarių įrenginio dalių.

⚠ Šioje instrukcijoje nurodytas triukšmo ir vibracijų lygis yra šio įrenginio maksimalios naudojimo vertės. Išbalansuoto pjovimo elemento naudojimas, pernelyg didelis eigos greitis, techninės priežiūros stoka daro didelę įtaką triukšmo emisijai ir vibracijoms. Dėl šios priežasties būtina imtis prevencinių priemonių, kurios padėtų pašalinti galimus nuostolius, atsirandančius dėl per didelio triukšmo ir dėl vibracijų; reikia pasirūpinti įrenginio technine priežiūra, dėvėti apsaugines ausines, darbo metu daryti pertraukas.

Sandėliavimas

- Jei bako yra degalų, įrenginio nestatyti į patalpą, kurioje degalų garai galėtų susidurti su liepsna, kibirkštimis ar stipriu šilumos šaltiniu.
- Norint sumažinti gaisro riziką, nepalikti konteinerių su surinktomis atliekomis uždarose patalpose.

2.5 APLINKOS APSAUGA

Naudojant įrenginį, aplinkos apsauga turi būti svarbus ir prioritetinis aspektas, pilietinės visuomenės ir aplinkos, kurioje gyvename naudai.

- Stengtis netrukdyti kaimynams. Įrenginį naudoti tik tinkamu laiku (ne anksti ryte arba ne vėlavakare, kai ši veikla galėtų trukdyti kitiems asmenims).
- Kruopščiai laikytis vietinių teisės aktų, susijusių su pavakavimo medžiagų, sugadintų detalių arba kitų elementų,

sąlygojančių stiprų neigiamą poveikį aplinkai šalinimu; šios atliekos neturi būti šalinamos kartu su buitinėmis atliekomis, bet turi būti atskirtos ir perduotos į specializuotus surinkimo punktus, kuriuose bus pasirūpinta jų perdirbimu.

- Kruopščiai laikytis vietinių teisės aktų šalinant plovimo metu susidarancias atliekas.
- Įrenginio nebenaudojimo atveju, jo nepalikti aplinkoje, bet, vadovaujantis vietiniais teisės aktais, kreiptis į specializuotą atliekų surinkimo punktą.

3. PAŽINTIS SU ĮRENGINIU

3.1 ĮRENGINIO APRAŠYMAS IR NUMATYTOJI PASKIRTIS

Šis įrenginys yra vejapjovė, valdoma pėsčio operatoriaus.

Įrenginys yra sudarytas iš variklio, varančio gaubte įmontuotą pjovimo įtaisą, bei yra aprūpintas ratais ir rankena. Operatoriui gali vairuoti įrenginį bei naudotis pagrindiniais valdymo įtaisais visada laikydamasis už rankenos, tokiu būdu išlikdamas saugiu atstumu nuo besisukančio pjovimo įtaiso.

Operatoriui atsitraukus nuo įrenginio, variklis ir besisukantis įtaisas per kelias sekundes sustoja.

Numatytoji naudojimo paskirtis

Ši mašina yra suprojektuota ir pagaminta žolės pjovimui (ir surinkimui) soduose ir žolės plotuose, išplečiant pjovimo galimybes, atliekamas su pėsčiuoju operatoriumi.

Šis įrenginys paprastai gali:

1. pjauti žolę ir surinkti ją į surinkimo maišą;
2. pjauti žolę ir išpilti ją ant žemės iš galinės pusės (jei numatyta);
3. pjauti žolę ir išpilti ją iš šoninės pusės (jei numatyta);
4. pjauti žolę, ją paskleisti ant dirvos paviršiaus (mulčiavimo funkcija, jei numatyta).

Specialių priedų naudojimas, kuriuos Gamintojas numatė kaip originalią tiekiamą įrangą arba kaip atskirai įsigyjamus priedus, suteikia galimybę atlikti šį darbą skirtingais darbo režimais, kurie yra aprašyti šiame instrukcijų vadove arba atskirų priedų instrukcijų vadovuose.

3.1.1 Netinkamas naudojimas

Bet koks kitas naudojimas, kitoks nei nurodyta aukščiau, gali būti pavojingas ir sukelti žalą asmenims ir (arba) daiktams.

Netinkamu naudojimu laikoma (kaip pavyzdžiui, tačiau ne tik):

- vežti ant įrenginio kitus asmenis, vaikus arba gyvūnus, kurie galėtų nukristi ir sunkiai susižeisti arba trukdyti saugiam vairavimui;
- važinėti įrenginiu;
- naudoti įrenginį vilkimui arba krovinių stūmimui;
- paleisti pjovimo įtaisą nežolėtose vietose;
- naudoti įrenginį lapų ar šiukšlių surinkimui;
- naudoti įrenginį gyvatvorių tvarkymui arba kitų nežolingų augalų pjovimui;
- naudoti įrenginį daugiau nei vienam asmeniui.

SVARBU *Netinkamas įrenginio naudojimas panaikina garantijos galiojimą ir atleidžia Gamintoją nuo bet kokios atsakomybės; tokiu būdu visa atsakomybė už nuostolius arba sužalojimus savo paties arba trečiųjų asmenų atžvilgiu, tenka naudotojui.*

3.1.2 Naudotojo tipas

Šis įrenginys yra skirtas privatiems naudotojams, tai yra neprofesionaliems operatoriams.

Šis įrenginys yra skirtas mėgėjams.

SVARBU *Įrenginį privalo naudoti tik vienas operatorius.*

3.2 SAUGOS ŽENKLAI

Ant įrenginio yra pavaizduoti įvairūs simboliai (2.0 pav.). Jų paskirtis yra priminti operatoriui, kaip jis turi elgtis, kad įrenginys būtų naudojamas atsargiai ir saugiai. Simbolių reikšmės:



Dėmesio. Prieš naudojant įrenginį, perskaityti instrukcijas.



Įspėjimas! Nekišti rankų ar kojų į pjovimo įtaiso vidų. Prieš atlikdami bet kokias technines priežiūras ar remonto operacijas atjunkite žvakės antgalį ir perskaitykite instrukcijas.

Pavojus! Daiktų sviedimo pavojus. Naudojimo metu pašaliniai asmenys privalo laikytis atokiau nuo darbo lauko.

Pavojus! Įsijavimo rizika. Judantis pjovimo įtaisas. Nekišti rankų ar pėdų į pjovimo įtaiso ertmės vidų.

SVARBU *Pažeistos arba neįskaitomos lipnios etiketės turi būti pakeistos naujomis. Užsakyti naujas etiketes artimiausiame įgaliotame techninio aptarnavimo centre.*

3.3 IDENTIFIKACINĖ ETIKETĖ

Identifikacinėje etiketėje yra pateikti šie duomenys (1.0 pav.):

1. Garso galios lygis.
2. EB atitikties ženklas.
3. Pagaminimo metai.
4. Įrenginio tipas.
5. Serijos numeris.
6. Gamintojo adresas ir pavadinimas.
7. Gaminių kodas.
8. Vardinė galia ir didžiausias variklio darbinis greitis.
9. Svoris, kg.

Perrašyti įrenginio identifikacinius duomenis atitinkamuose etiketės, esančios viršelio užpakalinėje pusėje, laukuose.

SVARBU *Kaskart kreipiantis į įgaliotąjį techninio aptarnavimo centrą, naudoti identifikacinius duomenis, pateiktus identifikacinėje produkto etiketėje.*

SVARBU *Atitikties deklaracijos pavyzdys yra šio vadovo paskutiniuose puslapiuose.*

3.4 PAGRINDINIAI KOMPONENTAI (1 pav.)

- A. Važiuklė.
- B. Variklis.
- C. Pjovimo įtaisas.
- D. Galinio išmetimo apsaugos įtaisas.
- E. Šoninio išmetimo apsaugos įtaisas (jei numatyta).
- F. Šoninio išmetimo deflektorius (jei numatyta).
- G. Surinkimo maišas.
- H. Rankena.
- I. Variklio / pjovimo įtaiso stabdžio svirtis.
- J. Eligos įvedimo svirtis.

⚠ Kruopščiai laikykitės 2 skyriuje pateiktų nuorodų ir saugos standartų.

4. MONTAVIMAS

Kai kurie įrenginio komponentai tiekiami surinkti, bet įrenginį išpakavus juos reikia išmontuoti vadovaujantis šiomis instrukcijomis.

⚠ Išpakavimą ir montavimą reikia atlikti ant lygaus ir tvirto paviršiaus, palikus pakankamai vietos įrenginio judėjimui ir pakuotėms. Nenaudoti įrenginio, kol nėra baigti darbai, aprašyti skyriuje MONTAVIMAS.

4.1 IŠMONTAVIMAS (3.0 pav.)

1. Ištraukti iš dėžės visus nesumontuotus komponentus.
2. Ištraukti įrenginį, dėžę ir kitas pakavimo medžiagas šalinti laikantis vietinių teisės aktų.

4.2 RANKENOS MONTAVIMAS (4. A/B/C pav.)

4.3 MAIŠO MONTAVIMAS (5, 6, 7 pav.)

5. VALDYMO ĮTAISAI

5.1 RANKINIO PALEIDIMO RANKENA (8.A pav.)

5.2 ELEKTRINIO PALEIDIMO, PASPAUDUS MYG-TUKĄ, VALDIKLIS (8.B pav.)

5.3 VARIKLIO / PJOVIMO ĮTAISO STABDŽIO SVIR-TIS (9.A pav.)

5.4 EIGOS ĮVEDIMO SVIRTIS (9.B pav.)

SVARBU Paleidžiant variklį traukos jungtis turi būti išjungta.

SVARBU Netraukite įrenginio atgal, kai įjungta trauka.

5.5 PJOVIMO AUKŠČIO REGULIAVIMAS

⚠ Atlikti šią operaciją tik sustojus pjovimo įtaisui.

- Regulioavimas (Vedi 10.A pav.)

6. ĮRENGINIO NAUDOJIMAS

SVARBU Variklio ir akumuliatoriaus (jei numatyta) instrukcijas rasite atitinkamose knygelėse.

6.1 PARUOŠIAMIEJI DARBAI

Pastatyti įrenginį horizontalioje padėtyje, jis turi tvirtai remtis į žemę.

6.1.1 Alyvos ir benzino papildymas

SVARBU Įrenginys yra tiekiamas be variklinės alyvos ir be degalų.

Prieš naudodami įrenginį pripildykite degalų ir papildykite alyvos; žr. variklio instrukcijų vadovo 7.2.1–7.2.2 par.

6.1.2 Įrenginio paruošimas darbui

PASTABA Šis įrenginys leidžia atlikti vejos pjovimą įvairiais būdais.

a. Pasiruošimas žolės pjovimui ir jos surinkimui į surinkimo maišą:

1. Modeliams su šoniniu išmetimu: įsitikinkite, kad apsauga (11.A pav.) yra nuleista ir užblokuota saugos svirtimi (11.B pav.).
2. Įdėkite surinkimo maišą (11.C pav.).

b. Pasiruošimas žolės pjovimui ir jos galiniam išmetimui ant žemės:

1. Pakelkite galinio išmetimo apsaugą (12.A pav.) ir sumontuokite kaištį (12.B pav.).
 2. Modeliuose su šoniniu išleidimu: įsitikinkite, kad apsauga (12.C pav.) yra nuleista ir užblokuota saugos svirtimi (12.D pav.).
- Jei norite ištraukti kaištį: žr. 12.A/B pav.

c. Pasiruošimas pjovimui ir žolės susmulkinimui (mulčiavimo funkcija):

Pakelti galinio išmetimo apsaugos įtaisą (13.A pav.) ir įkišti deflektoriaus kamštį (13.B pav.) į išėjimo angą laikant jį šiek tiek pakreipus į dešinę pusę; tada jį pritvirtinti įterpiant du kaiščius (13.B.1 pav.) ir atitinkamas angas, kol spragtelės.

Įsitikinkite, kad šoninio išleidimo apsauga (13.C/D pav.) yra nuleista ir užrakinta saugos svirtimi (13.D pav.).

d. Pasiruošimas žolės pjovimui ir jos šoniniam išmetimui ant žemės:

1. Pakelti galinio išmetimo apsaugos įtaisą (14.A pav.) ir įkišti deflektoriaus kamštį (14.B pav.) į išėjimo angą laikant jį šiek tiek pakreipus į dešinę pusę; tada jį pritvirtinti įterpiant du kaiščius (14.B.1 pav.) ir atitinkamas angas, kol spragtelės.
2. Lengvai stumtelėkite saugos svirtį (14.C pav.) ir pakelkite šoninio išmetimo apsaugą (14.D pav.).
3. Įdėkite šoninio išmetimo deflektorių (14.E pav.).
4. Vėl uždarykite šoninio išmetimo apsaugą (14.D pav.) taip, kad šoninio išmetimo deflektorius (14.E pav.) būtų užblokuotas.

• Jei norite nuimti šoninio išmetimo deflektorių:

5. Lengvai stumtelėkite saugos svirtį (14.C pav.) ir pakelkite šoninio išmetimo apsaugą (14.D pav.).
6. Atkabinkite šoninio išmetimo deflektorių (14.E pav.).

6.1.3 Rankenos posvyrio sureguliojimas (15/16 pav.)

⚠ Šią operaciją atlikite tik sustojus pjovimo įtaisui.

6.2 SAUGOS KONTROLĖ

⚠ Prieš naudojimą visada atlikti saugos patikrinimus.

6.2.1 Saugos patikra prieš kiekvieną naudojimą

- Patikrinkite, ar nepažeisti ir tinkamai sumontuoti visi įrenginio komponentai;
- patikrinkite, ar tinkamai priveržti visi tvirtinimo įtaisai;
- kiekvienas įrenginio paviršius turi būti švaru sir sausas.

6.2.2 Įrenginio darbo bandymas

Veiksmas	Rezultatas
<ol style="list-style-type: none"> Užvesti įrenginį (6.3 par.). Atleiskite variklio / pjovimo įtaiso stabdžio svirtį. 	<ol style="list-style-type: none"> Pjovimo įtaisas turi judėti. Svirtys turi automatiškai ir greitai sugrįžti į neutralią padėtį, variklis turi išsijungti, o pjovimo įtaisas turi sustoti per kelias sekundes.
<ol style="list-style-type: none"> Užvesti įrenginį (6.3 par.). Nuspausti traukos svirtį. Atleisti traukos svirtį. 	<ol style="list-style-type: none"> Ratai įrenginį varo į priekį. Ratai sustoja, o įrenginys nustoja judėti.
Bandomasis važiavimas	Nėra neįprastų vibracijų. Nėra jokių neįprastų garsų.

⚠ *Jei bet kuris vienas iš rezultatų skiriasi nuo lentelėje pateiktų duomenų, įrenginio eksploatuoti negalima! Kreiptis į specializuotą techninio aptarnavimo centrą apžiūrai ir remonto darbams.*

6.3 PALEIDIMAS

PASTABA Užvedimą atlikti ant lygaus paviršiaus, kur nėra kliuvinių ir aukštos žolės.

6.3.1 Modeliai su rankinio paleidimo rankena (17.A/B pav.)

PASTABA Variklio / pjovimo įtaiso stabdžio svirtis turi būti užtraukta, kad nesustotų variklis.

6.3.2 Modeliai su elektrinio paleidimo, paspaudus mygtuką, valdikliu (18.A/B/C/D/E pav.)

Istatyti tiekiamą akumuliatorių į atitinkamą ertmę, esančią variklyje (18.A pav.); (laikytis nurodymų, pateiktų variklio instrukcijų knygelėje).

Kai kuriuose modeliuose numatyta naudoti integruotą neišimamą akumuliatorių (18.A pav.).

PASTABA Variklio / pjovimo įtaiso stabdžio svirtis turi būti užtraukta, kad nesustotų variklis.

6.4 DARBAS

SVARBU Darbo metu būtina visada išlaikyti saugų atstumą nuo besisukančio pjovimo įtaiso, atsižvelgiant į rankenos ilgį.

6.4.1 Žolės pjovimas

- Pradėti eiga ir pjovimą žolėtame lauke.
- Pritaikyti eigos greitį ir pjovimo aukštį (5.5 par.) prie vejos sąlygų (žolės aukštis, tankis ir drėgmė).
- Rekomenduojame pjovimą atlikti visada tame pačiame aukštyje ir dviem kryptimis (20 pav.).

• Mulčiavimo ar galinio žolės išmetimo atveju:

- Niekada nepjaukite daugiau nei trečdaliu viso žolės aukščio vienu praėjimu (Pav.19).
- Važiuoeklį visada išlaikyti švairių (7.4.2 par.).

• **Šoninio išmetimo atveju:** pasirinkti tokį kelią, kad būtų išvengta nupjautos žolės išmetimo ant dar nenupjautos vejos dalies.

6.4.2 Surinkimo maišo ištuštinimas

• **Jei surinkimo maišas yra su turinio indikatorius įtaisu:**



Pakeltas = tuščias.



Nuleistas = pilnas*.

*surinkimo maišas prispildė ir reikia jį ištuštinti.

Jei norite nuimti ir ištuštinti surinkimo maišą:

1. palaukite, kol sustos pjovimo įtaisas (21.A pav);
2. nuimkite surinkimo maišą (21.B/C/D pav.).

6.5 SUSTABDYMAS (22.A pav.)

• **⚠ Išjungus įrenginį, reikia dar keletą sekundžių, pakol pjovimo įtaisas visiškai sustos.**

• **⚠ Nelieskite išjungto variklio. Nudėgimo pavojus.**

SVARBU Visada sustabdyti įrenginį:

- Vietos pakeitimai darbo teritorijoje.
- Važiuojant per nežolėtą teritoriją.
- Priartėjus prie kliūtis.
- Prieš sureguliuojant pjovimo aukštį.
- Kiekvieną kartą, kai surinkimo maišas pašalinamas arba pakeičiamas.
- Kiekvieną kartą, kai šoninis išmetimo deflektorius pašalinamas arba pakeičiamas (jei numatytas).

6.6 PO NAUDOJIMO (23.A/B/C/D pav.)

1. Atlikti valymo darbus (7.4 par.).
2. Jei reikia, pakeiskite sugadintas detales ir priveržkite atsisukusius varžtus ir varžles.

SVARBU Kaskart, kai įrenginys paliekamas nenaudojamas arba nepržiūrimas:

- Nuimkite uždegimo žvakės antgalį (modeliai su rankinio paleidimo rankena) (23.B/C pav.).
- Nuspauskite liežuvėlį ir ištraukite jungiklio raktelį (modeliai su elektriniu paleidimu, paspaudus mygtuką) (23.D pav.).

7. TECHNINĖ PRIEŽIŪRA

7.1 BENDRA INFORMACIJA

• **⚠ Būtina laikytis saugos reikalavimų, aprašytų 2. skyriuje. Griežtai laikytis šių reikalavimų, tokiu būdu bus išvengta didelės rizikos ar pavojaus:**

• **⚠ Prieš atliekant bet kokius įrenginio patikrinimo, valymo ar techninės priežiūros/reguliavimo darbus:**

- Sustabdyti įrenginį.
- Patikrinkite, ar sustojo visi judantys komponentai.
- Palaukite, kol ataus variklis.
- Nuimkite uždegimo žvakės antgalį (23.B pav.).
- Ištraukite raktą (23.D pav.) ar akumuliatorių (modeliai su elektrinio paleidimu, paspaudus mygtuką, valdikliu).
- Perskaityti atitinkamus nurodymus.

- **Dėvėti tinkamą aprangą, naudoti darbinės pirštines ir apsauginius akinius.**

7.2 EINAMOJI TECHNINĖ PRIEŽIŪRA

- Techninės priežiūros darbų periodiškumas ir tipas yra nurodyti „Techninės priežiūros lentelėje“ (10 skyrius).

SVARBU Visus techninės priežiūros ir reguliavimo darbus, kurie nėra aprašyti šiame vadove, turi atlikti Platintojas arba Specializuotas techninio aptarnavimo centras.

7.2.1 Degalų pripildymas

Pastatyti įrenginį horizontalioje padėtyje, jis turi tvirtai remtis į žemę.

⚠ Degalų pripildykite tik tada, kai įrenginys stovi, o uždegimo žvakės antgalis nuimtas.

Degalų pripildykite vadovaudamiesi variklio instrukcijų vadove nurodytomis sąlygomis ir atsargumo priemonėmis.

⚠ Įrenginiuose, kuriuos galima saugoti vertikaloje padėtyje (8.1 skyrius), yra bakas su degalų lygio indikatoriumi. Nepripildykite bako virš lygio indikatoriaus apačios (24.A pav.).

SVARBU Jei ištėkėjo šiek tiek benzino, nuvalykite. Garantija netaikoma žalai, kurią sukėlė benzinai, patekęs ant plastikinių dalių.

PASTABA Kuras yra greitai gendantis produktas, todėl jis neturi būti paliktas bake ilgiau nei 30 dienų.

7.2.2 Variklio alyvos patikrinimas / papildymas

Degalų pripildykite ar papildykite vadovaudamiesi variklio instrukcijų vadove nurodytomis sąlygomis ir atsargumo priemonėmis.

Kad įrenginys veiktų tinkamai, periodiškai pakeiskite variklio alyvą, vadovaudamiesi variklio instrukcijų vadove pateiktomis nuorodomis.

Prieš vėl naudodami mašiną patikrinkite, ar atkūrėte alyvos lygį.

7.3 SPECIALIOJI TECHNINĖ PRIEŽIŪRA

7.3.1 Pjovimo įtaisais

⚠ Visos operacijos su pjovimo įtaisais (išmontavimas, pagalandimas, subalansavimas, remontas, sumontavimas ir / ar pakeitimas) turi būti atliekamos specializuotame centre.

⚠ Visada pakeisti pažeistą, sulankstytą ar susidėvėjusį pjovimo įtaisą, kartu su jo varžtais, tokiu būdu bus išlaikytas subalansavimas.

SVARBU Visada naudoti tik originalius pjovimo įtaisus, kurių kodai yra nurodyti lentelėje „Techniniai duomenys“.

7.4 VALYMAS

Po kiekvieno naudojimo atlikti valymo darbus, laikantis šių nurodymų.

7.4.1 Įrenginio valymas

- Visada įsitikinti, ar oro angos yra neužsikimšusios san-kaupomis.
- Važiuklės valymui nenaudoti stiprių valiklių.
- Siekiant sumažinti gaisro riziką, nuo variklio pašalinti žolės, lapų likučius arba tepalo perteklių.
- Po kiekvieno pjovimo nuplaukite įrenginį vandeniu.

7.4.2 Pjovimo įtaiso bloko valymas

- Pašalinkite žolės likučius ir purvą, susikaupusius važiuklės viduje.

Modeliai be pjovimo jungties

- Jei norite pasiekti apatinę dalį, pakreipkite įrenginį iš variklio instrukcijose nurodytos pusės, vadovaukitės atitinkamomis instrukcijomis ir prieš atlikdami bet kokią operaciją patikrinkite, ar įrenginį stovi stabiliai.

- **Šoninio išmetimo atveju:** reikia nuimti išmetimo deflektorių (jei sumontuotas; 6.1.2 d. par.).

Jei norite išplauti pjovimo įtaiso sąrankos vidų, atlikite šiuos veiksmus (25.A/B/C pav.):

1. visada stovėkite už vejąpovės rankenos;
2. paleiskite variklį.

Jei dažai važiuklės viduje atšokę, nedelsdami perdažykite dažais nuo rūdžių.

7.4.3 Maišo valymas (26.A/B pav.)

Išvalykite maišą ir palikite išdžiūti.

7.5 AKUMULIATORIUS

- Akumuliatorius yra modeliuose su elektrinio paleidimo, paspaudus mygtuką, valdikliu.
- Akumuliatoriaus autonominio darbo režimo, įkrovimo, sandėliavimo ir techninės priežiūros instrukcijos pateiktos variklio instrukcijų vadove.

8. SANDĖLIAVIMAS

Kai įrenginys turi būti sandėliuojamas:

1. įjunkite variklį lauke ir laikykite jį tuščiaja eiga, kol jis sustos, kad sunaudotų visą karbiuratoriuje esantį degalų likutį;
2. kruopščiai nuvalykite įrenginį (7.4 par.);
3. patikrinkite, ar įrenginys nepažeistas;
4. sandėliuoti įrenginį:
 - sausoje aplinkoje;
 - vietoje, apsaugotoje nuo atmosferos reiškinių;
 - vaikams neprieinamoje vietoje;
 - įsitikinti, kad raktai ar techninei priežiūrai naudoti įrankiai yra ištraukti.

8.1 VERTIKALUS SANDĖLIAVIMAS

Jei reikia, kai kurių modelių (žr. Techninių duomenų lentelę) įrenginius galima sandėliuoti vertikaloje padėtyje (27 pav.).

⚠ Nesandėliuokite įrenginio vertikaloje padėtyje, jei degalų lygis bake yra aukščiau nei degalų lygio indikatoriaus apačia (24.A pav.).

Atlikite šiuos veiksmus:

1. Nuimkite uždegimo žvakės antgalį (23.B pav.) arba ištraukite raktelį (23.D pav.) ar akumuliatorių (modeliai su elektrinio paleidimo, paspaudus mygtuką, valdikliu).
2. Pjovimo aukštį nustatykite antroje žemiausioje padėtyje (žr. 5.5 skyrių);
3. Atsargiai nulenkite rankeną į uždarymo padėtį ir priveržkite svirtis (27 pav.);
4. Pastatykite įrenginį į vertikalią padėtį, atsargiai nulenkite rankeną į uždarymo padėtį ir priveržkite svirtis (27 pav.);

⚠ **Irenginį pastatykite taip, kad jį palietus nekiltų netyčinis ar atsitiktinis pavojus žmonėms, vaikams ar gyvūnams.**

⚠ **Nemėginkite į vertikalią padėtį statyti įrenginių, kurie tam nėra skirti.**

• Tvirtai pritvirtinti prie transporto priemonės lynais ar grandinėmis, tokiu būdu bus išvengta apvirtimo ir galimos žalos bei degalų išsiliejimo.

⚠ **Irenginių su vertikalaus saugojimo galimybe negabenti vertikaloje padėtyje.**

9. PERKĖLIMAS IR GABENIMAS

Kiekvieną kartą, kai reikia perkelti, pakelti, pervežti arba pakreipti įrenginį, reikia:

- Sustabdykite įrenginį (6.5 par.), kol visiškai sustos judančios dalys.
- Nuimkite uždegimo žvakės antgalį (23.B pav.) arba ištraukite raktelį (23.D pav.) ar akumuliatorių (modeliai su elektrinio paleidimo, paspaudus mygtuką, valdikliu).
- Mūvėti tvirtas darbinės pirstines.
- Suimti įrenginį už taškų, kurie užtikrina saugų suėmimą, atsižvelgiant į jo svorį ir jo pasiskirstymą.
- Operaciją turi atlikti keli žmonės, atsižvelgiant į įrenginio svorį.
- Įsitikinti, ar įrenginio judėjimas nesukelia nuostolių ar sužalojimų.

Kai įrenginys yra vežamas transporto priemonėje arba priekaboje, reikia:

- Naudoti tinkamo atsparumo, pločio ir ilgio įlipimo rampas.
- Pakrauti įrenginį su išjungtu varikliu, jį stumiant bei dalyvaujant pakankamam asmenų skaičiui.
- Nuleisti įjovimo įtaisų bloką (5.5 par.).
- Įrenginį pastatyti taip, kad jis niekam nekeltų pavojaus.

10. TECHNINĖS PRIEŽIŪROS LENTELĖ

Veiksmas	Periodiškumas	Pastabos
ĮRENGINYS		
Visų tvirtinimo elementų patikrinimas saugos kontrolė / valdymo įtaisų patikra; galinio išmetimo / šoninio išmetimo apsaugų patikra; surinkimo maišo, šoninio išmetimo deflektoriaus patikra; įjovimo įtaiso patikra.	Prieš naudojant	6.2.2 par.
Bendras valymas ir kontrolė; galimų įrenginio pažeidimų patikrinimas. Jei reikia, kreiptis į įgaliotąjį techninio aptarnavimo centrą.	Po kiekvieno naudojimo	7.4 par.
Įjovimo įtaiso pakeitimas	-	7.3.1 par. ***
VARIKLIS		
Kuro lygio patikrinimas / papildymas; Variklio alyvos patikrinimas / papildymas	Prieš naudojant	6.1.1 / 7.2.1 * / 7.2.2 par. *
Oro filtro patikra ir valymas; Žvakžių kontaktų patikra ir valymas; Žvakės pakeitimas; Akumuliatoriaus įkrova	*	* / 7.5 par. *

* Žr. variklio vadovą. ** Šią operaciją atlikti pasireiškus pirmiesiems gedimo ženklams

*** Operacija, kuri turi būti atlikta pas Pardavėją arba specializuotame techninio aptarnavimo centre

11. GEDIMŲ PAIEŠKA

Jeigu nesklandumai tęsiasi įvykdžius aprašytus veiksmus, susisiekti su Pardavėju.

GEDIMAS	GALIMA PRIEŽASTIS	TAISYMAS
1. Variklis nepasileidžia, neužvedama, netolygiai veikia arba sustoja atliekant darbus.	Netinkami užvedimo veiksmai.	Žr. instrukcijas (žr. 6.3 skyrių).
	Variklyje trūksta alyvos arba benzino.	Patikrinkite alyvos ir benzino lygį (žr. 7.2.1 / 7.2.2 skyrius).
	Žvakė nešvari arba atstumas tarp elektrodų netinkamas.	Patikrinkite žvakę (žr. variklio vadovą).
	Užsikimšęs oro filtras.	Išvalykite ir (arba) pakeiskite filtrą (žr. variklio vadovą).
	Karbiuracijos problemos.	Kreiptis į įgaliotąjį techninį aptarnavimo centrą.
2. Variklio užsiurbimas.	Gali būti, kad užsiblokavo plūduras.	Žr. variklio vadovą ir kreipkitės į įgaliotą techninės priežiūros centrą.
	Rankinio paleidimo rankena buvo pajudinta kelis kartus, kai buvo įjungtas starteris.	Žr. variklio vadovą.
3. Nupjauta žolė nėra surenkama į surinkimo maišą.	Rankinio paleidimo rankena buvo pajudinta kelis kartus, kai buvo nuimtas uždegimo žvakės antgalis.	Uždėkite uždegimo žvakės antgalį ir pabandykite užvesti variklį. (žr. variklio vadovą).
	Pjovimo įtaisas užkliudė pašalinį objektą ir atsitrėnkė į jį.	Sustabdykite variklį ir nuimkite uždegimo žvakės antgalį. Patikrinkite, ar niekas nepažeista, ir kreipkitės į klientų aptarnavimo centrą (7.3.1 par.).
4. Apsunkintas žolės pjovimas.	Purvinas važiuoklės vidus.	Išvalykite važiuoklės vidų (7.4.2 par.).
	Pjovimo įtaiso stovis yra prastas.	Susisiekti su Techninio aptarnavimo centru dėl pjovimo įtaiso pagalandimo arba pakeitimo.
5. Darbo metu pastebimas per didelis triukšmas ir (arba) vibracija.	Pažeidimas arba detalės nėra gerai pritvirtintos.	Sustabdyti įrenginį ir atjungti žvakės laidą (23.B pav.). Patikrinkite, ar niekas nepažeista ir ar neatsipalaidavo detalės. Detalių pakeitimus arba remontą atlikti specializuotame techninės priežiūros centre.
	Pjovimo įtaiso kaitis išsimovė iš savo vietos.	Sustabdykite variklį ir nuimkite uždegimo žvakės antgalį (23.B pav.). Kreipkitės į klientų aptarnavimo centrą (7.3.1 par.).
Atsilaisvinusio pjovimo įtaiso pritvirtinimas arba pažeistas pjovimo įtaisas.		

12. UŽSAKOMI PRIEDAI

12.1 RINKINYS MULČIAVIMUI (28 pav.)

Susmulkina nupjautą žolę ir palieka ją ant vejų.



SATURS

1. VISPĀRĒJA INFORMĀCIJA	1
2. DROŠĪBAS NOTEIKUMI	1
3. PĀRZINIET MAŠĪNU	3
4. MONTĀŽA	4
5. VADĪBAS IERĪCES	4
6. MAŠĪNAS IZMANTOŠANA	4
7. TEHNISKĀ APKOPE	5
8. UZGLABĀŠANA	6
9. PĀRVIETOŠANA UN TRANSPORTĒŠANA	7
12. PIEDERUMI PĒC PASŪTĪJUMA	8

1. VISPĀRĒJA INFORMĀCIJA

1.1 KĀ JĀLASA ROKASGRĀMATA

Rokasgrāmatas tekstā daži paragrāfi, kuros ir izklāstīta īpaši svarīga informācija par drošību vai pareizu lietošanu, ir dažādos veidos izcelti, saskaņā ar šādiem kritērijiem:

PIEZĪME VAI SVARĪGI satur precizējumus vai skaidrojumus iepriekš izklāstītai informācijai ar nolūku nesabojāt mašīnu vai neizraisīt zaudējumus.

Ar simbolu  apzīmē bīstamību. Brīdinājuma neievērošanas gadījumā jūs vai trešās personas var gūt traumas un/vai iekārta var tikt bojāta.

- Paragrāfi, kas apvilkti ar tainstūri, kura malas sastāv
- no pelēkiem punktiem, attiecas uz opcionāliem
- raksturlielumiem, kas nav pieejami visos modeļos,
- kas tiek apskatīti šajā rokasgrāmatā. Pārbaudiet,
- vai raksturlielums attiecas uz jūsu modeli.

Visi virzienu apzīmējumi, tādi kā "priekšā", "aizmugurē", "pa labi" un "pa kreisi" attiecas uz operatora autovadītāja pozīciju.

1.2 ATSAUCES

1.2.1 Attēli

Attēli šajā instrukcijā ir numurēti 1, 2, 3 utt. Attēlos redzamās detaļas ir apzīmētas ar burtiem A, B, C utt. Atsauce uz detaļu C 2. attēlā tiek apzīmēta kā: "Skatīt att. 2.C" vai vienkārši "(att. 2.C)". Attēliem ir ilustratīvs raksturs. Faktiski uzstādītās detaļas var atšķirties no attēlotajām.

1.2.2 Virsraksti

Rokasgrāmatā ir sadalīta nodaļās un paragrāfos. Paragrāfa "2.1 Apmācība" virsraksts ir nodaļas "2. Drošības normas" apakšvirsraksts. Atsauces uz virsrakstiem vai paragrāfiem ir apzīmētas ar saīsinājumiem nod. vai par. un ar attiecīgo numuru. Piemērs: "nod. 2" vai "par. 2.1"

2. DROŠĪBAS NOTEIKUMI

2.1 APMĀCĪBA

 **Iepazīstieties ar mašīnas vadības orgāniem un ar to pareizu izmantošanu. Iemācieties ātri apturēt dzinēju. Šo norādījumu un brīdinājumu neievērošana var izraisīt ugunsgrēkus un/vai smagas traumas.**

- Nekādā gadījumā neļaujiet lietot mašīnu bērniem vai cilvēkiem, kuri nav nepieciešamā līmenī iepazīlušies ar instrukciju. Vietējā likumdošanā var būt noteikts minimālais mašīnas operatora vecums.
- Nekādā gadījumā neizmantojiet mašīnu, ja mašīnas operators ir noguris vai slikti jūtas vai, ja viņš ir lietojis medikamentus, narkotikas, alkoholu vai vielas, kas pasliktina refleksus un uzmanību.
- Nepārvadājiet bērnus vai citus pasažierus.
- Atcerieties, ka operators vai lietotājs ir atbildīgs par negadījumiem un nejausiem mantas bojājumiem, kuros ir iesaistītas trešās personas vai to manta. Lietotāja pienākums ir novērtēt darba vietā pastāvošos potenciālos riskus, kā arī veikt visus pasākumus, kas nepieciešami savas un citu personu drošības garantēšanai, it īpaši strādājot uz slīpām, nelīdzenām, slidenām vai nestabilām virsmām.
- Pārdodot ierīci vai nododot to lietošanā citām personām, pārliecinieties, ka lietotājs iepazīstas ar šajā rokasgrāmatā izklāstītajiem norādījumiem.

2.2 SAGATAVOŠANAS DARBI

Individuālie aizsardzības līdzekļi (IAL)

- Valkājiet aizsargapģērbu, izturīgus darba apavus ar nesliedzošu zoli un garas bikses. Strādājot ar mašīnu, nedrīkst iet ar basām kājām vai valkāt vaļējas sandales. Ir obligāti jāizmanto dzirdes orgānu aizsargaustiņas.
- Dzirdes orgānu aizsargu izmantošana var samazināt spēju dzirdēt dažāda veida brīdinājumus (kļiedzienu vai sirēnas). Īpaši uzmanīgi sekojiet tam, kas notiek apkārt darba zonai.
- Vienmēr valkājiet darba cimds visus gadījumos, kad pastāv roku ievainošanas bīstamība.
- Nevalkājiet šalles, halātus, kaklarotas, aproces, apģērbu ar vaļīgām daļām vai auklām, kā arī kaklasaites un apģērbus ar daļām, kuras var iestrēgt mašīnā vai darba vietā esošajos priekšmetos.
- Ja jums ir gari mati, tad atbilstošā veidā savāciet tos.

Darba zona / Mašīna

- Rūpīgi pārbaudiet visu darba zonu un novāciet visus priekšmetus, kuru mašīna var uzvest, vai kuri var sabojāt griezējierīci/rotējošās daļas (akmeņus, zarus, metāla vadus, kaulus u.c.).

Iekšdedzes motors: degviela

-  **BĪSTAMI!** Degviela ir viegli uzliesmojoša.
- Uzglabājiet degvielu speciālās un sertificētās kannās, kas tam ir paredzētas, drošās vietās, tālu no siltuma avotiem un atklātas uguns.
- Sekojiet tam, lai uz kannām nebūtu zāles, lapu vai smērvielu.
- Neatstājiet kannas bērniem pieejamās vietās.
- Nesmēķējiet degvielas uzpildes vai pieliešanas laikā, kā arī vienmēr, kad rīkojieties ar degvielu.
- Uzpildiet degvielu tikai ārā, izmantojot piltuvi.
- Izvairieties no degvielas tvaiku ieelpošanas.
- Nepievienojiet degvielu un nenonemiet tvirtnes vāciņu, kamēr dzinējs darbojas vai ir karsts.
- Lēni atveriet tvirtnes vāciņu, ļaujot iekšējam spiedienam pakāpeniski samazināties.

- Netuviniet liesmu tvertnes kaklam, lai pārbaudītu tās saturu.
- Ja notiek degvielas noplūde, neiedarbiniet dzinēju, bet gan attāliniet mašīnu no vietas, kur izlijusi degviela, raugieties, lai nerastos aizdegšanās iespēja, kamēr degviela nav iztvaikojusi un degvielas tvaiki nav izkļūduši.
- Nekavējoties noslaukiet visu uz mašīnas un uz zemes izlijušo degvielu.
- Vienmēr uzstādiat atpakaļ un labi aizgrieziet tvertnes un degvielas kannas vāciņus.
- Neiedarbiniet mašīnu degvielas uzpildes vietā; dzinējs ir jāiedarbina vismaz 3 metru attālumā no degvielas uzpildīšanas vietas.
- Izvairieties no degvielas nokļūšanas uz apģērba un, ja tas tomēr notiek, pirms dzinēja iedarbināšanas pārģērbieties.

2.3 IZMANTOŠANAS LAIKĀ

Darba zona

- Nedarbināt dzinēju slēgtās telpās, jo var uzkrāties bīstamā tvaiga gāze. Mašīna jāiedarbina ārā vai labi vēdināmā vietā. Atcerieties, ka dzinēja izplūdes gāzes ir toksiskas.
- Mašīnas iedarbināšanas laikā nevirziet trokšņa slāpētāju un, tāpat, izplūdes gāzi, uzliesmojošo vielu un materiālu virzienā.
- Nelietojiet mašīnu sprādzienbīstamās vidēs, uzliesmojošo šķidrumu, gāzu vai putekļu klātbūtnē. Elektroierīču darbības laikā veidojas dzirksteles, kuras var uzliesmot putekļus vai tvaikus.
- Strādājiet tikai dienas gaismā un ar labu maksimālo apgaismojumu un labas redzamības apstākļos.
- Sekojiet tam, lai cilvēki, bērni un dzīvnieki atrastos drošā attālumā no darba zonas. Nepieciešams, lai bērni atrastos pieaugušo uzraudzībā.
- Nestrādājiet uz mitras zāles, zem lietus vai ja pastāv neģaisa un tā īpaši zibens risks.
- Pievērsiet īpašu uzmanību virsmas nelīdzenumiem (ciņi, grāvji), slīpām virsmām, slēptām bīstamības avotiem un šķēršļu esamībai, kuri var ierobežot redzamību.
- Esiet ļoti uzmanīgs, atrodoties kraujū, bedru vai dambju tuvumā. Ja ritenis pārkaras pāri malai vai tā nobrūk, mašīna var apgāzties.
- Strādājiet šķērsām nogāzei un nekad nestrādājiet augšup/lejup, pievērsot lielu uzmanību virziena maiņas laikā, pārliecinoties par to, ka jums ir stabili atbalsta punkti un sekojot tam, lai riteņi nesadurtos ar šķēršļiem (akmeņiem, zariem, saknēm u.c.), kas var izraisīt sānslīdi, apgāšanos vai kontroles zaudēšanu pār mašīnu.
- Ja mašīnu izmanto ceļa tuvumā, uzmaniet ceļu satiksmi.
- Lai izvairītos no ugunsgrēka riska, neatstājiet mašīnu ar karsto dzinēju blakus sausām lapām, zālei vai citiem uzliesmojošiem materiāliem.

Izmantošanas noteikumi

- Pārvietojoties atpakaļgaitā, esiet uzmanīgs. Skatieties atpakaļ pirms sākt pārvietoties atpakaļ un pārvietošanās laikā, lai pārliecinātos, ka aiz jums nav šķēršļu.
- Nekādā gadījumā neskrīniet, bet ejiet.
- Nelaujiet plaujmašīnai vilkt sevi.
- Vienmēr turiet rokas un kājas tālu no griezējierces, gan iedarbināšanas, gan darba laikā.
- Uzmanību: griezējelements turpina griezties dažas sekundes arī pēc tā atslēgšanas vai pēc dzinēja izslēgšanas.
- Vienmēr stāviet tālu no izmešanas atveres.
- Nepieskarieties dzinēja daļām, kas lietošanas laikā sakarst. Pastāv apdegumu risks.

⚠ Ja darba laikā rodas bojājumi vai negadījumi, nekavējoties apturiet dzinēju un attāliniet mašīnu, lai neradītu jaunus bojājumus; operatora vai citu personu savainošanās gadījumā nekavējoties sniedziet situācijai atbilstošu pirmo palīdzību un vērsieties pie ārsta. Rūpīgi novāciet gružus, kas var izraisīt bojājumus vai savainot cilvēkus vai dzīvniekus gadījumā, ja jūs tos nepamanāt.

Izmantošanas ierobežojumi

- Nekādā gadījumā neizmantojiet mašīnu, ja aizsargi ir bojāti, nav uzstādīti vai nav pareizi izvietoti (savākšanas maiss, sāniskās izmešanas aizsargs, aizmugurējās izmešanas aizsargs).
- Neizmantojiet mašīnu, ja piederumi/instrumenti nav uzstādīti paredzētajās vietās.
- Neizslēdziet, neatvienojiet, nenonemiet, nemonificējiet uzstādītās drošības sistēmas/mikroslēdzus.
- Nemainiet dzinēja regulējumus un nepakļaujiet to pārmērīgai slodzei. Ja dzinēju darbina ar pārāk lieliem apgriezieniem, palielinās risks gūt traumas.
- Nepakļaujiet mašīnu pārmērīgai slodzei un neizmantojiet maza izmēra mašīnu smagu darbu veikšanai; atbilstošās mašīnas izmantošana samazina riskus un uzlabo darba kvalitāti.

2.4 APKOPE, UZGLABĀŠANA UN TRANSPORTĒŠANA

Regulāri veiciet tehnisko apkopi un pareizi uzglabājiet mašīnu, lai tās drošība un raksturlielumi nesamazinātos.

Tehniskā apkope

- Nekādā gadījumā nelietojiet mašīnu, ja tās detaļas ir nodilušas vai bojātas. Bojātas vai nodilušas detaļas ir nepieciešams nomainīt, nevis labot.
- Lai samazinātu uzliesmošanas risku, regulāri pārbaudiet, vai nav eļļas un/vai degvielas noplūžu.
- Mašīnas regulēšanas laikā īpašu uzmanību pievērsiet tam, lai pirkti neieklātu starp kustīgo griezējierīci un mašīnas nekustīgām daļām.

⚠ Trokšņa un vibrācijas līmenis, kas norādīts šajā instrukcijā, atbilst maksimālajām vērtībām, kas sasniedzamas mašīnas izmantošanas laikā. Nelīdzsvarota griezējelementa izmantošana, pārmērīgs kustības ātrums un tehniskās apkopes neveikšana būtiski ietekmē trokšņa līmeni un vibrācijas. Tāpēc ir jāveic piesardzības pasākumi, lai novērstu iespējamus bojājumus, kas var rasties pārmērīga trokšņa vai vibrācijas radītas pārslozdes dēļ; veiciet mašīnas tehnisko apkopi, izmantojiet prettrokšņa austiņas, darba laikā taisiet pauzes.

Uzglabāšana

- Neuzpildiet mašīnas tvertni ar degvielu tādā vietā, kur degvielas tvaiki var saskarties ar liesmu, dzirksteli vai spēcīgu siltuma avotu.
- Lai samazinātu ugunsgrēka risku, neatstājiet telpā tvertnes ar atkritumiem.

2.5 APKĀRTĒJĀS VIDES AIZSARDZĪBA

Mašīnas īpašniekam ir jā rūpējas par vides aizsardzību, izturoties ar cieņu pret sabiedrību un vidi, kurā dzīvojam.

- Centieties nekļūt par jūsu kaimiņu traucējumu cēloni. Izmantojiet mašīnu tikai piemērotā laikā (neizmantojiet to agri no rīta vai vēlā vakarā, kad jūs varat traucēt citiem cilvēkiem).
- Rūpīgi ievērojiet vietējo likumdošanu, kas attiecas uz iepakojuma materiālu, bojāto daļu vai citu vidi piesārņojošo materiālu pārstrādi; šos atkritumus nedrīkst izmest kopā ar sadzīves atkritumiem, bet tie ir jānogādā uz speciāli-

zētājiem atkritumu savākšanas centriem, kas nodrošina atkritumu utilizāciju.

- Rūpīgi ievērojiet vietējo likumdošanu, kas attiecas uz atkritumu utilizāciju.
- Pēc mašīnas izvadīšanas no ekspluatācijas, nemetiet to ārā, bet sazinieties ar atkritumu savākšanas centru sašķānā ar vietējās likumdošanas prasībām.

3. PĀRZINIET MAŠĪNU

3.1 MAŠĪNAS APRAKSTS UN PAREDZĒTAIS IZMANTOŠANAS VEIDS

Šī mašīna ir stumjama zālienu pļaujmašīna.

Mašīnas galvenā sastāvdaļa ir dzinējs, kas darbina griezējierīci, kas atrodas aiz aizsargvāka, kā arī tā ir aprīkota ar riteniem un rokturi.

Operators var vadīt mašīnu un darbināt galvenās vadības ierīces, visu laiku atrodoties aiz roktura, tātad vienmēr esot drošā attālumā no rotējošās griezējierīces.

Ja operators attālinās no mašīnas, dzinējs un rotējošā griezējierīce tiek apturēta dažu sekunžu laikā.

Paredzētais izmantošanas veids

Šī mašīna ir projektēta un konstruēta, lai pļautu (un savāktu) zāli dārzos un zālainās zonās, platībās, kas atbilst pļaušanas jaudai, ko veic operators, ejot aiz tās.

Vispārīgās mašīnas iespējas:

1. Pļaut zāli un savākt to savākšanas maisā.
2. Pļaut zāli un izmest to zemē no aizmugurējās daļas (ja tas ir paredzēts).
3. Pļaut zāli un izkraut to sāniski (ja tas ir paredzēts).
4. Pļaut zāli, sasmalcināt to un izkliegt uz zemes (tā saucamā "mulčēšana" - ja tas ir paredzēts).

Noteiktu piederumu izmantošana, kurus ražotājs piedāvā kā standartaprīkojumu vai atsevišķi nopērkamu aprīkojumu, ļauj veikt šo darbu, izmantojot dažādas metodes, kas aprakstītas šajā rokasgrāmatā vai instrukcijās, kas tiek piegādātas kopā ar piederumiem.

3.1.1 Nepareiza lietošana

Mašīnas izmantošana jebkādiem citiem mērķiem, kas nav minēti, var būt bīstama un var radīt ievainojumus un/vai bojāt mantu.

Par nepareizu lietošanu tiek uzskatīts (tikai piemēra labad, saraksts nav pilns):

- citu personu, bērnu vai dzīvnieku pārvadāšana mašīnā, jo viņi var izkrist un gūt nopietnas traumas vai traucēt drošā veidā vadīt mašīnu;
- braukšana ar mašīnu;
- mašīnas izmantošana kravas vilkšanai vai stumšanai;
- pļaušanas ierīces ieslēgšana vietās bez zāles;
- mašīnas izmantošana lapu vai grūžu savākšanai;
- mašīnas izmantošana dzīvzoga izlīdzināšanai vai augu pļaušanai, kas nav zāle;
- mašīnas lietošana vienlaicīgi vairākām personām.

SVARĪGI Mašīnas nepareiza lietošana izraisa garantijas anulēšanu un atbrīvo Ražotāju no jebkāda veida atbildības, padarot lietotāju atbildīgu par zaudējumiem, kas saistīti ar paša vai trešo personu mantas bojājumiem vai gūtajām traumām.

3.1.2 Lietotāja tips

Šī mašīna ir paredzēta patērētājiem, jeb neprofesionāliem lietotājiem.

Tā ir paredzēta "neprofesionālai lietošanai".

SVARĪGI Mašīnu drīkst izmantot tikai viens operators.

3.2 DROŠĪBAS ZĪMES

Uz mašīnas ir atrodami dažādi simboli (att.2.0). Tie ir nepieciešami, lai atgādinātu operatoram par pareizu rīcību, par to, ka izmantošanas laikā jābūt uzmanīgam un jāievēro nepieciešamie piesardzības pasākumi. Simbolu nozīme:



Uzmanību! Uzmanīgi izlasiet instrukciju pirms mašīnas lietošanas.



Brīdinājums! Nelikt rokas vai kājas pļaušanas ierīces korpusā. Pirms jebkādu apkopes vai remonta darbu veikšanas noņem uzdevu no sveces un izlasīt instrukcijas.



Bīstamība! Priekšmetu izmešanas risks. Ierīces lietošanas laikā darba zonā nedrīkst atrasties cilvēki.



Bīstamība! Sagriešanās risks. Kustīgā griezējierīce. Nievietojiet rokas vai kājas nodalījumā, kurā atrodas griezējierīce.

SVARĪGI Ir jānomaina uzlīmes, kuras ir bojātas vai nav salasāmas. Pasūtiet jaunas uzlīmes autorizētajā servisa centrā.

3.3 IDENTIFIKĀCIJAS PLĀKSNĪTE

Identifikācijas plāksnītē ir atrodami šādi dati (att.1.0).

1. Skaņas jaudas līmenis.
2. CE atbilstības marķējums.
3. Izgatavošanas gads.
4. Mašīnas tips.
5. Sērijas numurs.
6. Ražotāja nosaukums un adrese.
7. Artikula kods.
8. Motora darbības nominālā jauda un maksimālais ātrums.
9. Svars kilogramos.

Pierakstiet mašīnas identifikācijas datus attiecīgajos laukos tabulā, kas atrodama uz aizmugurējiem vākiem.

SVARĪGI Katru reizi, kad sazināties ar autorizēto servisa centru, izmantojiet etiķetē norādītos identifikācijas datus.

SVARĪGI Atbilstības deklarācijas piemērs ir atrodams rokasgrāmatas pēdējās lappusēs.

3.4 GALVENĀS SASTĀVDAĻAS (1. att.)

- A. Šasija.
- B. Motors.
- C. Griezējierīce.
- D. Aizmugures izmešanas aizsargi.
- E. Sāniskās izmešanas aizsargi (ja tas ir paredzēts).
- F. Sāniskās izmešanas deflektors (ja tas ir paredzēts).
- G. Savākšanas maiss.
- H. Rokturis.
- I. Motora / griezējierīces bremzes svira.
- J. Piedziņas ieslēgšanas svira.

⚠ Rūpīgi ievērojiet šos norādījumus un drošības noteikumus, kas aprakstīti 2. nod.

4. MONTĀŽA

Dažas mašīnas sastāvdaļas nav iepriekš komplektētas, bet tās ir jāsamontē pēc iepakojuma noņemšanas, ievērojot sekojošus norādījumus.

⚠ Izpakošana un montāža jāveic uz līdzenas un cietas virsmas. Ir jābūt pietiekoši daudz vietas gan mašīnas, gan iepakojumu pārvietošanai. Neizmantojiet mašīnu, kamēr nav izpildīti norādījumi, kas minēti nodaļā "MONTĀŽA".

4.1 IZPAKOŠANA (3.0 att.)

1. Izņemiet no kastes visas sastāvdaļas, kas vēl nav saliktas.
2. Izņemiet mašīnu un izmantojiet kastīti un iepakojumu, ievērojot vietējo likumdošanu.

4.2 ROKTURA MONTĀŽA (4.A/B/C att.)

4.3 MAISA MONTĀŽA (5.,6.,7. att.)

5. VADĪBAS IERĪCES

5.1 MANUĀLĀS IEDARBINĀŠANAS ROKTURIS (8.A att.)

5.2 AR ELEKTRĪBU UN POGU DARBINĀMA VADĪBAS IERĪCE (8.B att.)

5.3 MOTORA / GRIEZĒJIERĪCES BREMZES SVIRA (9.A att.)

5.4 PIEDZIŅAS IESLĒGŠANAS SVIRA (9.B att.)

SVARĪGI *Dzinēja ieslēgšana vienmēr jāveic ar ieslēgtu piedziņu.*

SVARĪGI *Izvairieties no mašīnas vilkšanas atpakaļ, kamēr ir ieslēgta piedziņa.*

5.5 PĻAUŠANAS AUGSTUMA REGULĒŠANA

⚠ Šo operāciju drīkst veikt tikai tad, kamēr griezējierīce ir nekustīga.

- Regulēšana (skatīt 10.A att.)

6. MAŠĪNAS IZMANTOŠANA

SVARĪGI *Attiecībā uz norādījumiem par motoru un akumulatoru (ja paredzēts) skatiet attiecīgos bukletus.*

6.1 SAGATAVOŠANAS DARBI

Novietojiet mašīnu horizontālā stāvoklī un stabili atbalstiet pret zemi.

6.1.1 Eļļas un benzīna uzpilde

SVARĪGI *Mašīna tiek piegādāta bez motoreļļas un degvielas.*

Pirms mašīnas izmantošanas uzpildiet degvielu un ielejiet eļļu – skatīt dzinēja lietošanas instrukciju par. 7.2.1/7.2.2.

6.1.2 Mašīnas sagatavošana darbam

PIEZĪME *Šī mašīna ļauj pļaut zālienu dažādos veidos.*

a. Mašīnas sagatavošana pļaušanai un zāles savākšanai savākšanas maisā:

1. Modeļiem ar sānisko izmešanu: pārliecinieties, vai aizsargs (11.A att.) ir nolaists un nobloķēts ar drošības sviru (11.B att.)..
2. Ievietojiet savākšanas maisu (11.C att.).

b. Mašīnas sagatavošana pļaušanai un zāles izmešanai pa aizmuguri zemē:

1. Paceliet aizmugures izmešanas aizsargu (12.A att.) un ievietojiet tapu (12.B att.).
 2. Modeļiem ar sānisko izmešanu: pārliecinieties, vai aizsargs (12.C att.) ir nolaists un nobloķēts ar drošības sviru (12.D att.).
- Lai noņemtu tapu: skatīt 12.A/B att..

c. Mašīnas sagatavošana pļaušanai un zāles smalcināšanai ("mulčēšanas" funkcija):

Paceliet aizmugurējās izmešanas aizsargu (13.A att.) un ievietojiet deflektora aizbāzni (13.B att.) izmešanas atverē, turot to nedaudz noliektu uz labo pusi; pēc tam nofiksējiet to, ievietojot divas tapas (13.B.1 att.) paredzētajās atverēs līdz klikšķim.

Modeļiem ar sānisko izmešanu: pārliecinieties, vai sānu izmešanas aizsargs (13.C/D att.) ir nolaists un nobloķēts ar drošības sviru (13.D att.).

d. Mašīnas sagatavošana pļaušanai un zāles sāniskajai izmešanai zemē:

1. Paceliet aizmugurējās izmešanas aizsargu (14.A att.) un ievietojiet deflektora aizbāzni (14.B att.) izmešanas atverē, turot to nedaudz noliektu uz labo pusi; pēc tam nofiksējiet to, ievietojot divas tapas (14.B.1 att.) paredzētajās atverēs līdz klikšķim.
2. Viegli nospiediet drošības sviru (14.C att.) un paceliet sāniskās izmešanas aizsargu (14.D att.).
3. Ievietojiet deflektoru ar sānisko izmešanu (14.E att.).
4. Atkārtoti aizveriet sāniskās izmešanas aizsargu (14.D att.) tā, lai sāniskās izmešanas deflektors (14.E att.) tiktu bloķēts.

• Lai noņemtu sāniskās izmešanas deflektoru:

5. Viegli nospiediet drošības sviru (14.C att.) un paceliet sāniskās izmešanas aizsargu (14.D att.).
6. Atāķējiet deflektoru ar sānisko izmešanu (14.E att.).

6.1.3 Roktura slīpuma regulēšana (15./16. att.)

⚠ Šo operāciju drīkst veikt tikai tad, kamēr griezējierīce ir nekustīga.

6.2 DROŠĪBAS PĀRBAUDES

⚠ Pirms izmantošanas vienmēr veiciet drošības pārbaudes.

6.2.1 Drošības pārbaude pirms katras lietošanas reizes

- Pārbaudiet, vai visas mašīnas sastāvdaļas ir veselas un pareizi saliktas;
- raugieties, lai visu ierīču stiprinājumi būtu pareizi pievilkti;
- Uzturiet visas mašīnas virsmas tīras un sausas.

6.2.2 Mašīnas darbības pārbaude

Darbība	Rezultāts
1. Iedarbiniet mašīnu (par. 6.3). 2. Atļaidiet motora / griezējierīces bremzes sviru.	1. Griezējierīcei jākus-tas. 2. Svirām ir automātiski un ātri jāatgriežas neit-rālā stāvoklī, dzinējam jāizslēdzas un griezē-jierīcei jāapstājas dažu sekunžu laikā.
1. Iedarbiniet mašīnu (par. 6.3). 2. Darbiniet vilces sviru. 3. Atļaidiet piedziņas sviru.	2. Rīteņi virza mašīnu uz priekšu. 3. Rīteņi apstājas un mašīna pārtrauc kustību uz priekšu.
Izmēģinājuma brauciens	Nav spēcīgas vibrācijas. Nav neparastu trokšņu.

⚠ Ja jebkurš no rezultātiem atšķirsies no tabulās norādītās informācijas, mašīnu nedrīkst izmantot! Vērsieties servisa centrā, lai veiktu pārbaudes un remontu.

6.3 IEDARBINĀŠANA

PIEZĪME Iedarbiniet plaujmašīnu uz līdzenas virsmas, kurā nav šķēršļu un augstas zāles.

6.3.1 Modeļi ar manuālās iedarbināšanas rokturi (17.A/B att.)

PIEZĪME Motora / griezējierīces bremzes svirai jābūt novilkta, lai izvairītos no motora apstāšanās.

6.3.2 Modeļiem ar elektrību un pogu darbināmu vadības ierīci (18.A/B/C/D/E att.)

Ievietojiet iekļauto akumulatoru attiecīgajā nodaļījumā pie dzinēja (18.A att.); (ievērojiet norādījumus, kas ietverti dzinēja rokasgrāmatā).

Daži modeļi ir aprīkoti ar dzinēju ar neizņemamu iebūvētu akumulatoru (18.A att.).

PIEZĪME Motora / griezējierīces bremzes svirai jābūt novilkta, lai izvairītos no motora apstāšanās.

6.4 DARBS

SVARĪGI Darba laikā vienmēr turieties drošā attālumā no griezējierīces, kas atbilst roktura garumam.

6.4.1 Zāles plaušana

1. Sāciet kustību un plaušanu zālainā zonā.
2. Pārvietošanās ātrumu virzienā uz priekšu un plaušanas augstumu (par. 5.5.) pielāgojiet zāliena apstākļiem (zāles garums, blīvums un mitrums).

3. Ieteicams griešanu vienmēr veikt tajā pašā augstumā un divos virzienos (20. att.).



• "Mulčēšanas" vai zāles aizmugurējās izmešanas gadījumā:

- Vienā piegājienā nepļaujiet vairāk kā zāles augstuma trešdaļu (att.19).
- Sekojiet tam, lai šasija vienmēr būtu tīra (par. 7.4.2).

• **Sāniskās izmešanas gadījumā:** novērst nopļautās zāles izmešanu uz vēl nenopļautu zāliena daļu.

6.4.2 Savākšanas maisa iztukšošana

• Savākšanas maisa gadījumā ar saturu signalizēšanas ierīci:

 Pacelts = tukšs.  Nolaists = pilns*.

• *savākšanas maiss ir piepildīts, un jāiztukšo.

Lai noņemtu un iztukšotu savākšanas maisu:

1. Uzgaidiet, kamēr griezējierīce apstāties (21.A att.);
2. noņemiet savākšanas maisu (21.B/C/D att.).

6.5 APSTĀŠANĀS (22.A att.)

⚠ Pēc mašīnas apturēšanas pāiet dažas sekundes pirms griezējierīce apstājas.

⚠ Nepieskarties dzinējam pēc izslēgšanas. Apgedumu gūšanas risks.

SVARĪGI Vienmēr apturiet mašīnu.

- Pārvietojot mašīnu starp darba zonām.
- Šķērsojot virsmas bez zāles.
- Šķēršļa tuvumā.
- Pirms plaušanas augstuma regulēšanas.
- Ikreiz, kad tiek noņemts vai nomainīts savākšanas maiss.
- Ikreiz, kad tiek noņemts vai nomainīts sāniskās izmešanas deflektors (ja ir paredzēts).

6.6 PĒC IZMANTOŠANAS (23.A/B/C/D att.)

1. Veiciet tīrīšanu (par. 7.4).
2. Nepieciešamības gadījumā nomainiet bojātās detaļas un pievelciet izlīdzinātās skrūves un bultskrūves.

SVARĪGI Katru reizi, kad neizmantojat mašīnu vai atstājat to bez uzmanības:

- **Noņemiet aizdedzes sveces uznavu (modeļiem ar manuālās iedarbināšanas rokturi) (23.B/C att.).**
- **Nospiediet mēlīti un noņemiet atļaujas atslēgu (ar elektrību un pogu darbināmiem modeļiem) (23.D att.).**

7. TEHNISKĀ APKOPE

7.1 VISPĀRĒJA INFORMĀCIJA

⚠ Obligātie drošības noteikumi ir izklāstīti 2. nod. Rūpīgi ievērojiet šo norādījumus, lai izvairītos no nopietniem riskiem vai bīstamām situācijām:

⚠ Pirms jebkāda veida mašīnas pārbaudes, tīrīšanas vai tehniskās apkopes/remontdarbu veikšanas:

- **Apturiet mašīnu.**
- **Pārlicinieties, ka katra kustīgā detaļa apstājas.**
- **Pagaidiet, kamēr motors atdziest.**
- **Noņemiet aizdedzes sveces uznavu (23.B att.).**
- **Izņemiet atslēgu (23.D att.) vai akumulatoru (modeļiem ar elektrību un pogu darbināmu vadības ierīci).**
- **Izlasiet attiecīgos norādījumus.**

- **Izmantojiet piemērotu apģērbu, darba cimdus un aizsargbrilles.**

7.2 PLĀNOTĀ TEHNISKĀ AKPOPE

- Veicamo darbu veids un biežums ir aprakstīts "Tehniskās apkopes tabulā" (nod. 10).

SVARĪGI Visas tehniskās apkopes un regulēšanas operācijas, kas nav aprakstītas šajā rokasgrāmatā, ir jāveic pie dīlera vai specializētajā servisa centrā.

7.2.1 Degvielas uzpilde

Novietojiet mašīnu horizontālā stāvoklī un stabili atbalstiet pret zemi.

⚠ Degvielas uzpildīšana jāveic, kad mašīnai apstājusies, un ar noņemtu aizdedzes sveces vāciņu.

Tālāk uzpildiet degvielu saskaņā ar kārtību un piesardzības pasākumiem, kas norādīti dzinēja rokasgrāmatā.

⚠ Mašīnām ar uzglabāšanas iespēju vertikālā stāvoklī (8.1. nod.) ir tvertne ar degvielas līmeņa indikatoru. Nepiepildiet tvertni virs līmeņa indikatora pamatnes (24.A att.).

SVARĪGI Noslaukiet visas benzīna pēdas, ja tas izlējis. Garantija neattiecas uz dzinēja plastmasas daļu bojājumiem benzīna izliešanas dēļ.

PIEZĪME Degvielas derīguma termiņš ir ierobežots un tā nedrīkst atrasties tvertnē ilgāk par 30 dienām.

7.2.2 Motoreļļas pārbaude / papildināšana

Tālāk pārbaudiet / uzpildiet eļļu saskaņā ar kārtību un piesardzības pasākumiem, kas norādīti dzinēja rokasgrāmatā. Lai nodrošinātu mašīnas pareizu funkcionēšanu, periodiski jānomaina dzinēja eļļa, atbilstoši norādījumiem dzinēja rokasgrāmatā.

Pirms iekārtas atkārtotas lietošanas pārliecinieties, ka esat atjaunojis eļļas līmeni.

7.3 ĀRKĀRTAS TEHNISKĀ AKPOPE

7.3.1 Griezējierīce

⚠ Visas darbības attiecībā uz griezējierīcēm (demontāža, asināšana, balansēšana, remonts, atkārtotā montāža un / vai nomaiņa) jāveic specializētajā servisa centrā.

⚠ Vienmēr mainiet griezējierīci, ja tā ir bojāta, deformēta vai nodilusi, kopā ar tās skrūvēm, lai saglabātu līdzsvaru.

SVARĪGI Izmantojiet tikai oriģinālās griezējierīces ar kodu, kurš ir atrodams tehnisko datu tabulā.

7.4 TĪRĪŠANA

Katru reizi pēc izmantošanas veiciet tīrīšanu, ievērojot šādus norādījumus.

7.4.1 Mašīnas tīrīšana

- Vienmēr pārbaudiet, vai gaisa ieņēmējos nav zāles atlieku.
- Šasijas tīrīšanai neizmantojiet agresīvus šķidrumus.
- Lai samazinātu ugunsgrēka risku, novāciet no dzinēja zāli, lapas un smērvielas paliekas.
- Pēc katras griešanas mazgājiet mašīnu ar ūdeni.

7.4.2 Griezējierīces bloka tīrīšana

- Noņemiet zāles atliekas un dubļus, kas sakrājušies šasijas iekšpusē.

Modeļi bez mazgāšanas stiprinājuma

- Lai piekļūtu apakšējai daļai, sagāziet mašīnu no motora brošūrā norādītās puses, ievērojot attiecīgos norādījumus un nodrošinot mašīnas stabilitāti pirms jebkādu darbību veikšanas.

• Sāniskās izmešanas gadījumā: ir jānoņem izmešanas deflektors (ja tāds ir uzstādīts - par. 6.1.2d.).

Lai izmazgātu griezējierīces bloka iekšpusi, rīkojieties sekojoši (25.A/B/C att.):

1. vienmēr stāviet aiz plāvēja roktura;
2. iedarbināt motoru.

Ja šasijas iekšējās daļas krāsojums lūp nost, nekavējoties to nokrāsojiet ar pretkorozijas krāsu.

7.4.3 Maisa tīrīšana (26.A/B att.)

Iztīriet maisu un ļaujiet tam nožūt.

7.5 AKUMULATORS

- Akumulators tiek piegādāts modeļiem ar elektrību un pogu darbināmu vadības ierīci. Attiecībā uz norādījumiem par akumulatora autonomiju, uzlādēšanu, glabāšanu un apkopi, sekojiet dzinēja rokasgrāmatā minētajiem norādījumiem.

8. UZGLABĀŠANA

Ja mašīna ir jānovieto uzglabāšanā:

1. iedarbiniet dzinēju ārpus telpām un ļaujiet tam darboties tukšgaitā, līdz tas apstājas, patērējot visu degvielu, kas palikusi karburatorā;
2. rūpīgi iztīriet mašīnu (par. 7.4);
3. pārbaudiet, vai mašīna ir vesela;
4. Novietojiet mašīnu uzglabāšanā:
 - sausā vidē;
 - no laika apstākļiem aizsargātā vietā;
 - bērniem nepieejamā vietā;
 - pārliecinieties, ka no tās ir izņemtas visas atslēgas un tehniskajai apkopei izmantojamie instrumenti.

8.1 UZGLABĀŠANA VERTIKĀLĀ STĀVOKLĪ.

• Vajadzības gadījumā dažus modeļus (skat. Tehnisko datu tabulu) var uzglabāt vertikālā stāvoklī (27 att.).

⚠ Neuzglabājiet mašīnu vertikālā stāvoklī, ja tvertne piepildīta virs degvielas mērītāja pamatnes (24. A att.).

• Rīkojieties šādi:

1. Noņemiet aizdedzes sveces vāciņu (23.B att.) vai izņemiet atslēgu (23.D att.) vai akumulatoru (modeļiem ar elektrību un pogu darbināmu vadības ierīci).
2. Ieslēdziet griešanas augstumu otrajā zemākajā pozīcijā (skat. nod. 5.5);
3. Rūpīgi nolaidiet rokturi slēgtā stāvoklī un pievelciet sviras (27. att.);
4. Novietojiet mašīnu vertikālā stāvoklī, un rūpīgi nolaidiet rokturi slēgtā stāvoklī un pievelciet sviras (27. att.);

⚠ Uzglabājiet mašīnu tā, lai tā nebūtu bīstama saskares gadījumā, pat nejausī cilvēkiem, bērniem vai dzīvniekiem.

⚠ Necentieties vertikālā uzglabāt tādas mašīnas, kas tam nav paredzētas.

9. PĀRVIETOŠANA UN TRANSPORTĒŠANA

Katru reizi, kad mašīna ir jāpārvieto, jāpaceļ, jātransportē vai jānoliec, rīkojieties šādi:

- Apturiet mašīnu (par. 6.5), līdz kustīgās daļas pilnīgi apstājās.
- Noņemiet aizdedzes sveces vāciņu (23.B att.) vai izņemiet atslēgu (23.D att.) vai akumulatoru (modeļiem ar elektrību un pogu darbināmu vadības ierīci).
- Izmantojiet izturīgus darba cimdus.
- Satveriet mašīnu tādās vietās, lai tvēriens būtu drošs, ņemot vērā mašīnas svaru un tā sadali.
- Jāpieaicina tāds personu skaits, kas atbilst mašīnas svaram.
- Pārliecinieties, ka mašīnas kustības nevar radīt bojājumus vai ievainojumus.

Transportējot mašīnu transportlīdzeklī vai piekabē, jāievēro šādi norādījumi:

- Izmantojiet izturīgas, piemērota platuma un garuma iebraukšanas rampas.
- Mašīnas iekraušanas laikā dzinējam jābūt izslēgtam, stumiet to, pieaicinot piemērotu cilvēku skaitu.
- Nolaidiet griezējierīces bloku (par. 5.5).
- Novietojiet to tādā veidā, lai tā nevienam neradītu bīstamību.
- Cieši piestipriniet to pie transportlīdzekļa, izmantojot troses vai ķēdes, lai izvairītos no apgāšanas, bojājumu un degvielas izplūdes riska.

.....
• **▲ Nepārvadāriet mašīnas ar vertikālās uzglabāšanas iekārtām vertikālā stāvoklī.**
.....

10. TEHNISKĀS APKOPES TABULA

MAŠĪNA	Operācija	Periodiskums	Piezīmes
	Visu stiprinājumu pārbaude; drošības pārbaude / vadības ierīču pārbaude; aizmugurējās izmešanas/sāniskās izmešanas aizsargu pārbaude; savākšanas maisa, sāniskās izmešanas deflektora pārbaude; griezējierīces pārbaude.	Pirms lietošanas	par. 6.2.2
	Vispārēja tīrīšana un pārbaude; mašīnas bojājumu pārbaude. Nepieciešamības gadījumā sazinieties ar pilnvaroto tehniskā atbalsta centru.	Pēc katras lietošanas reizes	par. 7.4
	Griezējierīces maiņa	-	par. 7.3.1 ***
MOTORS			
	Degvielas līmeņa pārbaude / papildināšana; Motoreļļas pārbaude / papildināšana	Pirms lietošanas	par. 6.1.1 / 7.2.1 * / 7.2.2 *
	Gaisa filtra pārbaude un tīrīšana; Sveces kontaktu pārbaude un tīrīšana; Sveces nomainā; Akumulatora uzlādēšana	*	* / par. 7.5 *

* Skatiet dzinēja rokasgrāmatu. ** Operācija jāveic pie pirmajām darbības traucējumu pazīmēm

*** Operācija, kas jāuztic vietējam izplatītājam vai specializētajam servisa centram.

11. TRAUCĒJUMMEKLĒŠANA

Ja pēc aprakstīto operāciju veikšanas traucējumi nepazūd, sazinieties ar vietējo izplatītāju.

TRAUCĒJUMS	IESPĒJAMS CĒLONIS	RISINĀJUMS
1. Dzinēju nevar iedarbināt vai tas neturpina darboties, darbojas neregulāri vai apstājas darba laikā.	Nepareiza ieslēgšanas procedūra.	Izpildiet norādījumus (skat. nod. 6.3).
	Motorā trūkst eļļas vai benzīna.	Pārbaudiet eļļas un benzīna līmeni (skat. nod. 7.2.1 / 7.2.2).
	Netīra svece vai neatbilstošs attālums starp elektrodiem.	Pārbaudiet sveci (skatiet dzinēja rokasgrāmatu).
	Gaisa filtrs aizsērējis.	Iztīriet un / vai nomainiet filtru (skatiet dzinēja rokasgrāmatu).
	Karburācijas problēmas.	Sazinieties ar pilnvaroto servisa centru.
Pludiņš var būt nobloķēts.	Skatiet dzinēja rokasgrāmatu un sazinieties ar pilnvaroto servisa centru.	
2. Dzinējā iekļūvis par daudz degvielas.	Manuālās iedarbināšanas rokturis ir darbināts atkārtoti ar ieslēgtu starteri.	Skatiet dzinēja rokasgrāmatu.
	Manuālās iedarbināšanas rokturis ir darbināts atkārtoti ar noņemtu aizdedzes sveces uznavu.	Uzlieciet aizdedzes sveces vāciņu un mēģiniet iedarbināt dzinēju. (skatiet dzinēja rokasgrāmatu).
3. Noplautā zāle vairāk netiek savākta savākšanas maisā.	Griezējierīce ir sadūrusies ar svešķermeni un ir saņēmusi triecienu.	Izslēdziet motoru un noņemiet aizdedzes sveces uznavu. Pārbaudiet, vai nav bojājumu, un sazinieties ar servisa centru (par. 7.3.1).
	Šasijas iekšpuse ir netīra.	Notīriet šasijas iekšpusi (par. 7.4.2).
4. Zāli ir grūti noplaut.	Griezējierīce ir sliktā stāvoklī.	Sazinieties ar servisa centru, lai uzasinātu vai nomainītu griezējierīci.
5. Darba laikā rodas pārmērīgs troksnis un/vai vibrācijas.	Bojājums vai izlīdzinātās daļas. Griezējierīces tapa ir iznākusi no savas vietas.	Apturiet mašīnu un atvienojiet aizdedzes sveces vadu (23.B att.). Pārbaudiet, vai nav bojājumu vai vaļīgu daļu. Veiciet detaļu pārbaudes, nomainītu vai remontu autorizētajā servisa centrā.
	Izlīdzinātās griezējierīces stiprinājums vai griezējierīce ir bojāta.	Izslēdziet motoru un noņemiet aizdedzes sveces uznavu (23.B att.). Sazinieties ar servisa centru (par. 7.3.1).

12. PIEDERUMI PĒC PASŪTĪJUMA

12.1 MULČĒŠANAS KOMPLEKTS (28. att.)

Sīki sasmalcina noplauto zāli un atstāj to uz zāliena



СОДРЖИНА

1. ОПШТО	1
2. БЕЗБЕДНОСНИ МЕРКИ	1
3. ЗАПОЗНАЈТЕ ЈА МАШИНАТА	3
4. МОНТАЖА	4
5. КОМАНДИ ЗА КОНТРОЛА	4
6. УПОТРЕБА НА МАШИНАТА	4
7. ОДРЖУВАЊЕ	6
8. СКЛАДИРАЊЕ	6
9. УПРАВУВАЊЕ И ТРАНСПОРТ	7
12. ДОПОЛНИТЕЛНА ОПРЕМА ПО ИЗБОР	8

1. ОПШТО

1.1 КАКО ДА СЕ ЧИТА УПАТСТВОТО

Во ова упатство одредени поглавја содржат важни информации во однос на безбедноста и на функционалноста и се нагласени на следниот начин:

ЗАБЕЛЕШКА ИЛИ ВАЖНО *даваат детални или дополнителни информации за она што е претходно наведено, со цел да се спречи оштетување на машината.*

Овој  симбол посочува на опасност. Непочитувањето на ова предупредување создава можност за лични повреди или на трети лица и/или штети.

- Пасусите означени со квадратце со рамка
- и сиви точки посочуваат на изборни одлики
- коишто не се присутни кај сите модели
- дадени во ова упатство. Проверете дали се достапни карактеристики за овој модел.

Сите индикации „напред“, „назад“, „лево“ и „десно“ на машината, се дадени во однос на позицијата за работа на операторот.

1.2 НАСОНИ

1.2.1 Слика

Сликите во ова упатство за употреба се нумерирани со 1, 2, 3 и така натаму.

Компонентите посочени на сликите се означени со буквите А, В, С и така натаму.

Насоната за компонентата С на сликата 2 се означува со изразот: „Видете на сл. 2. С“, или поедноставно „(слика 2.С)“.

Сликите се само за пример. Вистинските делови може да се разликуваат во однос на оние на сликата.

1.2.2 Наслови

Упатството е поделено на поглавја и пасуси. Насловот на пасус „2.1 Обука“ е заменето со „2.

Безбедносни норми“. Насоните за насловите или пасусите се означени со кратенките погл. или пас. и со соодветниот број.

Пример: „погл. 2“ или „пас. 2.1“

2. БЕЗБЕДНОСНИ МЕРКИ

2.1 ОБУКА

 **Запознајте се со командите и правилното користење на машината. Научете брзо да го запираете моторот. Непридржувањето кон предупредувањата и кон упатството може да предизвикаат изгореници и/или сериозни повреди.**

- Не дозволувајте никогаш деца да ја употребуваат машината, или други лица што не ги знаат основните упатствата. Локалните закони може да предвидат минимална возраст за управување со машината.
- Никогаш не ја користете машината доколку корисникот е изморен или изнемоштен, или користел лекови, дрога, алкохол или други штетни супстанции што можат да ги забават неговите рефлексии и да ја загрозат неговата способност за пресуда.
- Не пренесувајте деца или други патници.
- Имајте на ум дека корисникот е одговорен за незгодите или опасноста по други лица или нивниот имот. Во опсегот на одговорности на операторот спаѓа и проценката на можните ризици на теренот каде треба да се работи и затоа преземете ги сите неопходни безбедносни мерки за да ја гарантирате својата, но и безбедноста на другите особено на закосени, нерамни, лизгави или нестабилни терени.
- Во случај кога во опкружувањето на машината има други лица, проверете дали корисникот ги почитува упатствата што се содржани во ова упатство.

2.2 ВОВЕДНИ ОПЕРАЦИИ

Систем за лична заштита (СЛЗ)

- Носете соодветна облека, работни чевли со гон против лизгање и долги панталони. Не вклучувајте на машината со боси нозе или со отворени сандали. Носете заштитни слушалки за слухот.
- Употребата на акустична заштита ја намалува можноста да ги слушнете можните предупредувања (повикување или аларми). Обрнувајте исклучително внимание на она што се случува околу областа за работа.
- Носете ракавици за работа во сите ситуации каде има ризик за рацете.
- Не носете марамы, наметки, ремени, бразлетни, облека со лелеави делови или со врвки и врски и слични додатоци што висат или се долги и би можеле да се зачакат за машината или за предмети и материјали кои се производ на работата.
- Соодветно приберете ја косата доколку е долга.

Област за работа/машина

- Проверете ја темелно целата површина за работа и отстранете сè што би можело да биде исфрлено од машината и да ги оштети сечилата/ротирачки делови (камења, гранки, железни остатоци, коски, итн.).

Мотор со внатрешно согорување мотори: гориво

 **ОПАСНОСТ!** Горивото е високо запаливо средство.

- Чувајте го горивото во соодветни садови за таа намена, на безбедно место, подалеку од извор на топлина или отворен оган.
- Одржувајте ги садовите чисти од остатоци од трева, лисја или масло.
- Чувајте ги садовите подалеку од дофат на деца.
- Не пуштете додека полните или дополнувате гориво.
- Дополнувајте гориво со инка и на отворена површина.
- Не ги вдишувајте гасовите.
- Никогаш не отворајте го капачето на резервоарот, и не дополнувајте гориво додека моторот работи или е уште загреан.
- Полека отворете го капачето на резервоарот оставајќи внатрешниот притисок постепено да испари.

- Не го приближувајте резервоарот до отворен оган, за да ја проверите содржината.
- Доколку ви се истури гориво, не го стартувајте моторот, и преместете ја машината подалеку од местото, и почekaјте додека да испари горивото.
- Веднаш исчистете го секој остаток од истуреното гориво врз косилката или на земја.
- Безбедно заменувајте го капачето на резервоарот, и садовите со гориво.
- Не ја стартувајте косилката на истото место каде сте дополнувале гориво; стартувањето на моторот треба да се одвива на најмалку 3 метри оддалеченост од местото каде сте дополнувале гориво.
- Да се избегнува истекнувањето на горивото на работната облека и во спротивно да се смени истата пред палење на моторот.

2.3 ВО ТЕНОТ НА РАБОТАТА

Област за работа

- Не го палете моторот во затворен простор каде што може да се акумулира јаглерод моноксид. Операцијата на стартување треба да се одвива на отворен простор или во простории со провев. Не заборавајте дека издувните гасови можат да бидат токсични.
- Кога ја стартувате косилката, не насочувајте го придувачот, а со тоа и издувните гасови кон запаливите материји.
- Не користете ја машината во средина каде постои ризик од експлозија, во присуство на запаливи материји, гасови или нечистотија. Електричните делови предизвикуваат искри што може да ги запалат нечистотиите или испарувањата.
- Работете само на дневна светлина или при добро вештачко осветление и при услови на добра видливост.
- Оддалечете ги лицата, децата и животните од областа за работа. Не може да се чуваат деца додека се користи на машината, тие треба да бидат чувани од друго лице.
- Избегнувајте да работите на мокра трева, кога врне и кога ризик од временска непогода, особено грмотевици.
- Обрнете особено внимание на нерамнините на теренот (грукти, канали), закосувањата, сокриени опасности и на присуството на дадени опасности коишто може да ја попречат видливоста.
- Обрнете особено внимание во присуство на стрмнини, дупки или препреки. Машината може да се преврти ако едното тркало поминува преку раб или ако работ е закосен.
- Работете секогаш надолжно во однос на косината, во правец нагоре/надолу, но никогаш попреку внимавајќи при тоа на менувањето на правецот одржувајќи правилна потпора и да избегнувате тркалата да удираат на пречки (камења, гранки, корења и сл.) со што може да се предизвика странично лигање, прертување или загуба на контролата врз машината.
- Внимавајте на сообраќајот кога машината се користи во близина на пат.
- За да го избегнете ризикот од пожар, не ја оставајте машината со врел мотор на лисија или на сува трева или друг запалив материјал.

Однесување

- Обрнете внимание кога одите во риверц или наназад. Погледнете зад неа пред и при движење наназад за да обезбедите дека нема никакви пречки.
- Никогаш не трчајте, туку одете.
- Избегнувајте да ја влечете тревокосачката.
- Секогаш држете ги рацете и нозете подалеку од уредот со сечивото, особено при палење на моторот и додека движитите со машината.
- Внимание: сечилото продолжува да се врти уште неколку секунди откако ќе се исклучи или откако ќе го изгаснете моторот.
- Држете растојание од отворот за исфрлање.

- Да не се допираат деловите на моторот при работа бидејќи се топли, постои ризик од изгореници.

⚠ Во случај на дефект или инциденти во текот на работата, веднаш исклучете го моторот и оддалечете ја машината внимавајќи да не предизвикате други оштетувања. Во случај на инцидент со лична повреда или повреда на трето лице, пристапете веднаш кон постанката за давање најсоодветна прва помош за дадената состојба и обратете се во соодветен центар за здравствена заштита за неопходно лекување.

Отстранете ги телесно сите остатоци од носењето што може да предизвикаат дефект или повреди на лица или животни ако останат незабележано во машината.

Ограничување при употреба

- Никогаш не ракувајте со машината кога обезбедувачите се оштетени, нецелосни или неправилно монтирани (корпа за трева, обезбедувачи за странично исфрлање, обезбедувачи за задно исфрлање).
- Не користете ја машината ако дополнителната/помошната опрема не е поставена на дадените точи.
- Не исклучувајте, дезактивирајте, вадете ги манометарот и поставените безбедносни системи/микротрекинувачи.
- Да не се изменуваат функциите на моторот ниту пак да се турира. Доколку моторот работи со претеран број на вртења ризикот од повреди се зголемува.
- Не изложувајте ја машината на непотребни сили и не користете мала машина за изведување тешки работи; адекватно користење на машината го намалува ризикот и го подобрува квалитетот на работата.

2.4 ОДРЖУВАЊЕ, ЧУВАЊЕ И ТРАНСПОРТ

Редовно одржувајте и правилно одложете ја машината за да ја одржите безбедноста на машината и нивото на работа.

Одржување

- Никогаш не користете ја машината со користени или оштетени делови. Оштетените или дефектните делови треба да се заменат, никогаш да не се поправаат.
- Контролирајте редовно да не има губење на масло и/или гориво за да се намали ризикот од пожари.
- Во текот на операциите за регулирање на машината, обрнете внимание и избегнувајте прстите да ви се наоѓаат заглавени во уредот со сечивото во движење и фиксните делови на машината.

⚠ Дадените нивоа за бучава и вибрации во ова упатство се максимални вредности при употреба на машината. Употребата на елемент за носење којшто не е стабилен, движењето со преголема брзина, неодржувањето на машината значително влијаат врз емисијата на бучава или вибрации. Затоа, неопходно е да применувате заштитни мерки за да елиминирате можни оштетувања заради зголемена бучава или значителни вибрации; Редовно одржувајте ја машината, носете слушалки против бучава и правете паузи во работата.

Одлагање

- Никогаш ја складирајте косилката со гориво во резервоарот, во просторија каде испарувањата од горивото може да допрат до отворен пламен, искра или до извор на топлина.
- За намалување на ризикот од оган, не оставајте полни контејнери во затворен простор.

2.5 ЗАШТИТА НА ЖИВОТНАТА СРЕДИНА

Заштитата на животната средина треба да се извршува релевантно и приоритетно при употреба на машината во корист на граѓанските погодности и на просторот во кој живеете.

- Избегнувајте појава на елементи што го нарушуваат непосредното опкружување. Користете ја машината само во разумно време (не многу рано наутро и доцна навечер кога може да ги воземирите луѓето).

- Почитувајте ги локалните прописи за отстранување на пакувањето, искористените делови или други делови што имаат силно влијание врз животната средина овие отпадоци не се фрлаат во губре, туку треба да бидат разделени и да се достават до соодветни центри за собирање на истите, кои ќе се погрижат за рециклирање на истите.
- Придржувајте се до локалните одредби за отстранување на отпадни материјали.
- При исфрлање од употреба, не оставајте ја машината каде било во природата, туку предајте ја во собран центар во согласност со важечките локални закони.

3. ЗАПОЗНАЈТЕ ЈА МАШИНАТА

3.1 ОПИС НА МАШИНАТА И ПРЕДВИДЕНА УПОТРЕБА

Оваа машина е **тревоносачка со оператор што се движи**. Машината во основа се состои од мотор којшто ги придвижува сечилата затворен во куќиште, и исто така е опремена со тркала и рачка.

Операторот е во позиција да управува со машината и да ги вклучува главните команди држејќи се секогаш зад ракофатот и на безбедно растојание од ротирачкиот уред со сечивото. Оддалечувањето на операторот од машината предизвикува запирање на и на ротирачкиот уред по неколку секунди.

Предвидена употреба

Оваа машина е наменета и изработена за косење (и собирање) трева во градина и тревни површини, со висина според нејзиниот капацитет за косење, управувана од оператор кој оди зад неа.

Генерално, оваа косилка може:

1. Да коси трева и остатокот да го собере во вреќата на корпата за трева.
2. Да коси трева и да ја исфрли на земјата преку задниот отвор (доколку има).
3. Да коси трева и да ја исфрли на земјата преку страничниот отвор (доколку има).
4. Да коси трева, да ја кастри и да ја исфрли на земја (ефект на мулчирање - доколку има).

Употребата на одредена дополнителна опрема којашто ја предвидел производителот како оригинална опрема и делови што се набавуваат засебно, дозволуваат да ја завршите оваа работа на различни работни начини, претставени во ова упатство и во упатството што се доставува со дадената дополнителна опрема.

3.1.1 Несоодветна употреба

Секое друга употреба, поразлична од горенаведените, може да претставува опасност за луѓето и/или да ги оштети предметите. Се отфрлаат при неправилна употреба (како пример, но не се ограничува на следното):

- Транспортот на други лица, деца или животни со машината, може да доведе истите да паднат и да се здобијат со тешки повреди или да го попречат безбедното управување на операторот;
- Транспорт на лица со машина;
- Употреба на машината за влечење или буткање товар;
- Вклучување на сечилата врз површини без трева;
- Употреба на машината за собирање на лисја или остатоци;
- Употреба на машината за поткастрување на живи огради, или за косење на други растенија;
- употреба на машината од страна на повеќе луѓе.

ВАЖНО Несоодветната употреба на косилката ќе ја поништи гаранцијата, и ќе го ослободи Производителот од сите одговорности, а со тоа корисникот ќе стане одговорен за сите штети и повреди кон себе и кон другите лица.

3.1.2 Вид на корисник

Оваа машина е наменета да ја користат корисници, т.е. оператори којшто не се професионалци. Наменета е за „домашна употреба“.

ВАЖНО Машината мора да се користи само од еден оператор.

3.2 ОЗНАКИ ЗА БЕЗБЕДНОСТ

На машината има симболи (сл.2.0). Нивната функција е да го потсетат корисникот на неопходноста од внимателна употреба. Значење на симболите:



Предупредување. Прочитајте го упатството пред да ја користите машината



Предупредување! Не ги ставајте рацете или нозете во преградата на сечилата. Извадете го капачето на свежицата и прочитајте го упатството пред сепое одржување или поправка.



Опасност! Ризик од исфрлени предмети. Оддалечете ги луѓето што е можно подалеку од местото на работа.



Опасност! Опасност од сечење. Сечилата се во движење. Не ги ставајте рацете во внатрешноста на куќиштето на сечилата.

ВАЖНО Сите оштетени или нечитливи налепници мора да се заменат. Нарачајте други налепници од Овластениот сервисен центар.

3.3 ЕТИКЕТА ЗА ИДЕНТИФИКАЦИЈА

Етикетата за идентификација ги содржи следните податоци (сл.1.0).

1. Ниво на акустична моќност.
2. Ознака за усогласеност со СЕ.
3. Година на производство.
4. Тип на машината.
5. Сериски број.
6. Име и адреса на производителот.
7. Код на производ.
8. Номинална моќност и максимална работна брзина на моторот.
9. Тежина во кг.

Запишете ги податоците за идентификација за машината на соодветните места на дадената етикета од внатрешната страна на капакот.

ВАЖНО Наведете ги податоците од етикетата за идентификација на производот секогаш кога ќе го контактирате Овластениот сервисен центар.

ВАЖНО Примерот од Изјавата за сообразност е даден на последните страници од упатството.

3.4 ГЛАВНИ ДЕЛОВИ (Сл.1)

- A. Шасија.
- B. Мотор.
- C. Сечила.
- D. Обезбедувач за задно исфрлање.
- E. Обезбедувач за странично исфрлање (доколку има).
- F. Канал за странично исфрлање (доколку има).
- G. Корпа за трева.
- H. Рачка.
- I. Рачка на моторна сопирачка / сечила.
- J. Рачка за вклучување на погон.

⚠ Строго придржувајте се до индикациите и безбедносните норми опишани во погл. 2.

4. МОНТАЖА

Некои компоненти на машината не се инсталирани во фабриката и треба да се монтираат по распакувањето, следејќи ги упатствата подолу.

⚠ Распакувањето и целата монтажа треба да се извршат на цврста и рамна површина со доволно простор за поместување на машината и на амбалажата. Не ја користете машината пред да ги прочитате упатствата наведени во делот „МОНТИРАЊЕ“:

4.1 РАСПАКУВАЊЕ (Сл.3.0)

1. Извадете ги од кутијата сите делови што не се монтирани.
2. Извадете ја машината и ослободете се од кутијата и амбалажата согласно локалните прописи.

4.2 СКЛОП ЗА РАЧНА (Сл.4.A/B/C)

4.3 СКЛОП ЗА КОРПА ЗА ТРЕВА(Сл.5,6,7)

5. КОМАНДИ ЗА КОНТРОЛА

5.1 РАЧНА ЗА МАНУЕЛНО СТАРТУВАЊЕ(Сл.8.A)

5.2 КОМАНДА НА КОПЧЕ ЗА СТАРТУВАЊЕ (Сл.8.B)

5.3 РАЧНА НА МОТОРНА СОПИРАЧНА / СЕЧИЛА (Сл.9.A)

5.4 РАЧНА ЗА ВКЛУЧУВАЊЕ НА ПОГОН (Сл.9.B)

ВАЖНО *Моторот може да стартува само кога погонот е ИСКЛУЧЕН.*

ВАЖНО *Избегнувајте придвижување на машината наназад кога погонот е ВКЛУЧЕН.*

5.5 РЕГУЛАЦИЈА НА ВИСИНАТА НА КОСЕЊЕТО

⚠ Изведувате ја операцијата кога уредот со сечивото мирува.

- Прилагодување (Види Сл.10.A)

6. УПОТРЕБА НА МАШИНАТА

ВАЖНО *За насоки за употреба на моторот и акумулаторот (доколку има), разгледајте ги соодветните упатства.*

6.1 ВОВЕДНИ ОПЕРАЦИИ

Ставете ја машината хоризонтално и стабилна на теренот.

6.1.1 Дополнување масло и гориво

ВАЖНО *Машината се испорачува без моторно масло и без гориво.*

Пред употреба на машината, дополнете гориво и масло; разгледајте го прирачникот за работа на моторот, пас. 7.2.1/7.2.2.

6.1.2 Подготовка на носилката пред започнување со работа

ЗАБЕЛЕШКА *Оваа машина може да се користи за косење трева на различни начини;*

a. Подготовка за косење трева и собирање во корпата за трева:

1. За модели со странично исфрлање: уверете се дека обезбедувачот (Сл. 11.A) е спуштен и блокиран со помош на безбедносната рачка (Сл. 11.B).
2. Вметнете ја корпата за трева (Сл.11.C).

b. Подготовка за косење трева и задно исфрлање на земја:

1. Подигнете го обезбедувачот за задно исфрлање (Сл.12.A) и вметнете го клинот (Сл.12.B).
2. За модели со странично исфрлање: уверете се дека обезбедувачот (Сл. 12.C) е спуштен и блокиран со помош на безбедносната рачка (Сл. 12.D).

За да го извадите клинот: види Сл.12.A/B.

c. Подготовка за косење трева и настреење (функција на мулчирање):

Подигнете ја заштитата за задниот испуст (Сл.13.A) и вметнете го капакот на дфлекторот (Сл.13.B) во отворот на испустот внимателно држејќи го закосен наредно. Така, фиксирајте го вметнувајќи ги двата клина (Сл.13.B.1) во предвидените отвори додека не се наместат.

За модели со странично исфрлање: уверете се дека обезбедувачот за странично исфрлање (Сл. 13.C/D) е спуштен и блокиран со помош на безбедносната рачка (Сл. 13.D).

d. Подготовка за косење трева и странично исфрлање на земја:

1. Подигнете ја заштитата за задниот испуст (Сл.14.A) и вметнете го капакот на дфлекторот (Сл.14.B) во отворот на испустот внимателно држејќи го закосен наредно. Така, фиксирајте го вметнувајќи ги двата клина (Сл.14.B.1) во предвидените отвори додека не се наместат.
2. Нежно притиснете ја безбедносната рачка (Сл.14.C) и подигнете го обезбедувачот за странично исфрлање (Сл.14.D).
3. Вметнете го каналот за странично исфрлање (Сл.14.E).
4. Затворете го обезбедувачот за странично исфрлање (Сл.14.D) за да се блокира каналот за странично исфрлање (Сл.14.E).

За да го извадите каналот за странично исфрлање:

5. Нежно притиснете ја безбедносната рачка (Сл.14.C) и подигнете го обезбедувачот за странично исфрлање (Сл.14.D).
6. Ослободете го каналот за странично исфрлање (Сл.14.E).

6.1.3 Прилагодување на навалувањето на рачката (Сл.15/16)

⚠ Изведувajte ја операцијата кога уредот со сечивото мирува.

6.2 БЕЗБЕДНОСНИ КОНТРОЛИ

⚠ Сегогаш проверувајте ги безбедносните контроли пред работата.

6.2.1 Безбедносна проверка пред сеноја употреба

- Проверете ја стабилноста на машината и проверете дали сите нејзини делови се правилно монтирани;
- уверете се дека сите спојки се правилно затегнати;
- одржувајте ја чиста и сува површината на машината.

6.2.2 Тест за работата на машината

Дејство	Резултат
<ol style="list-style-type: none">1. Запалете ја машината (пас. 6.3).2. Ослободете ја рачката за моторно сопирање / сечила.	<ol style="list-style-type: none">1. Уредот со сечивото треба да се движи.2. Рачките треба автоматски и бргу да се врата во неутрална позиција, моторот треба да се изгаси и уредот со сечивото треба да се смири за неколку секунди.
<ol style="list-style-type: none">1. Запалете ја машината (пас. 6.3).2. Управувајте со рачката за погон.3. Пуштете ја рачката за погонот.	<ol style="list-style-type: none">2. Тркалата ја движат машината.3. Тркалата застануваат и четката престанува да се движи.
Пробна насока	Нема чудни вибрации. Нема чудни звуци.

⚠ Ако некој од резултатите не е ист како што е посочено во табелата, не ја користете машината! Контактирајте го Овластениот сервисен центар за проверка и поправка, доколку е потребно.

6.3 ПАЛЕЊЕ

ЗАБЕЛЕШКА Вклучувајте ја на рамни површини, исчистени од препреки и висока трева.

6.3.1 Модели со рачка за мануелно стартување(Сл.17.А/В)

ЗАБЕЛЕШКА Рачката за моторно сопирање / сечила мора да биде постојано повлечена за да не дојде до запирање на моторот.

6.3.2 Модели со команда на копче за стартување(Сл.18.А/В/С/Д/Е)

- Ставете ја батеријата во соодветното место на моторот (Сл.18.А); (Следете ги дадените мерки што се дадени во упатството за употреба на моторот).
- Кај некои модели има мотор со интегрирана батерија што не се вади (Сл.18.В).

ЗАБЕЛЕШКА Рачката за моторно сопирање / сечила мора да биде постојано повлечена за да не дојде до запирање на моторот.

6.4 РАБОТА

ВАЖНО Во текот на работата, сегогаш одржувајте безбедно растојание од уредот со сечивото која се определува со должината на ракофатот.

6.4.1 Косоње трева

1. Започнете да се движите напред и да ја косите тревата.
2. Прилагодете ја брзината и висината на косење (пас. 5.5) согласно состојбата на тревникот (висината, густината и влажноста на тревата) и количината на трева што треба да се искоси.
3. Се препорачува сегогаш да се носи на иста висина и во две насоки (Сл.20).

За мулчирање или задно исфрлање на трева:

- Никогаш не косете повеќе од една третина од вкупната висина на едно поминување (сл.19).
- Одржувајте ја шасијата сегогаш чиста (пас. 7.4.2).

За странично исфрлање: избегнувајте да ја исфрлате искосената трева на страната на тревникот што не е уште искосен.

6.4.2 Празнење на корпата за трева

За корпа за трева со индикатор:

 Подигната = празна.  Спуштена = полна*.

- дека корпата за трева е полна и
- треба да се испразни.

За да ја извадите и испразните корпата за трева:

1. Почекајте да запре сечилото (Сл.21.А);
2. извадете ја корпата за трева (Сл.21.В/С/Д).

6.5 ЗАПРЕТЕ (Сл.22.А)

⚠ Откако ќе ја запрате машината, треба да поминат неколку секунди пред да запре и сечилото.

⚠ Не го допирајте моторот по запирањето. постои ризик од изгореници.

ВАЖНО Застанете ја сегогаш машината.

- При менување на локацијата на работа.
- При преминување на терени каде нема трева.
- Во близина на пречка.
- Пред да ја регулирате висината на косење.
- Сегогаш кога корпата за трева се вади или се вметнува.
- Сегогаш кога каналот за странично исфрлање (доколку има) се вади или се вметнува.

6.6 ПО УПОТРЕБА(Сл.23.А/В/С/Д)

1. Исчистете ја косилката (пас. 7.4).
2. Доколку е потребно, заменете ги оштетените делови и прицврстете ги олабавените завртки и навртки.

ВАЖНО Сегогаш кога машината не е активна или е без надзор:

- Извадете го напачето на свеќицата (за модели со рачка за мануелно стартување)(Сл.23.B/C).
- Притиснете го тастерот и извадете го клучот за одобрување (за модели со копче за стартување) (Сл.23.D).

7. ОДРЖУВАЊЕ

7.1 ОПШТО

⚠ Безбедносните одредби што треба да ги следите се дадени во погл. 2. Строго придржувајте се до овие упатства за да избегнете сериозни ризици или опасности:

⚠ Пред да започнете со навна било контрола, чистење или одржување/прилагодување на машината:

- Застанете ја машината.
- Уверете се дека сите подвижни делови се запрени.
- Поченајте додека моторот да се олади.
- Извадете го напачето на свеќицата (Сл. 23.B).
- Извадете го клучот (Сл.23.D) (за модели со копче за стартување).
- Прочитајте ги соодветните упатства.
- Носете соодветна облека, работни чевли и заштитни очила.

7.2 РЕДОВНО ОДРЖУВАЊЕ

- Зачестеноста и видот на одржување се дадени во „Табелата за одржување“ (поглавје 10).

ВАЖНО Сите операции на одржување или прилагодување што не се наведени во ова упатство, мора да ввршат од страна на вашиот Овластен сервисен центар.

7.2.1 Дополнување гориво

Ставете ја машината хоризонтално и стабилна на теренот.

⚠ Дополнувањето на гориво мора да се врши кога машината е исклучена и кога напачето на свеќицата е извадено.

Дополнете гориво согласно методите и мерките на претпазливост наведени во прирачникот за работа на моторот.

⚠ Машини со можност за вертикално складирање (погл. 8.1) имаат резервоар што содржи индикатор за ниво на гориво. Не го полнете резервоарот над наведеното ниво (Сл.24.A).

ВАЖНО Искристите ги сите траги од истекнување на гориво. Гаранцијата не ги покрива штетите на пластичните делови предизвикани од горивото.

ЗАБЕЛЕШНА Горивото е лесно расипливо, па затоа не треба да остане во резервоарот подолго од 30 дена.

7.2.2 Проверка/дополнување на моторното масло

Проверете/дополнете моторно масло согласно методите и мерките на претпазливост наведени во прирачникот за работа на моторот.

За правилна работа на машината, редовно заменувајте го моторното масло, согласно насоките наведени во прирачникот за работа на моторот.

Уверете се дека сте го дополните нивото на масло пред повторно да ја користите машината.

7.3 ВОНРЕДНО ОДРЖУВАЊЕ

7.3.1 Уред со сечивото

⚠ Сите операции на сечилата (демонтирање, острење, балансирање, поправка, повторно монтирање и / или замена) мора да се ввршат во Овластениот сервисен центар.

⚠ Заменете ги сечилата ако се оштетени, искривени или избавени, заедно со соодветните шрафови.

ВАЖНО Секогаш користете оригинални сечила што го содржат кодот наведен во табелата „Технички податоци“.

7.4 ЧИСТЕЊЕ

Искристите ја машината по секоја употреба следејќи ги следните упатства.

7.4.1 Чистење на машината

- Секогаш проверувајте дали отворите за вентилација се ослободени од остатоци од косењето.
- Не користете абразивни течности за чистење на шасијата.
- За да го намалите ризикот од пожар, одржувајте го моторот чист од остатоци од трева, лисја или масло.
- Измијте ја машината со вода по секоја употреба.

7.4.2 Чистење на уредот на сечилото

- Отстранете ги остатоците од трева и кал насобрани во внатрешноста на шасијата.

Модели без систем за миење

- За да пристапите до долниот дел, навалете ја машината од страната наведена во упатството, следејќи ги соодветните инструкции, и уверете се дека машината е стабилна пред вршење на каква било интервенција.

• За странично исфрлање: извадете го каналот за исфрлање (доколку е монтиран - пас. 6.1.2d).

За да го измиете внатрешниот дел на склопот на сечилата, постапете на следниот начин (Сл.25.A/B/C):

1. секогаш стојте зад рачката на косилката;
2. стартувајте го моторот.

Доколку се извади бојата од внатрешната страна на шасијата, веднаш реагирајте и поминете ја површината со боја против рѓа.

7.4.3 Чистење на корпата за трева (Сл.26.A/B)

Искристите ја корпата за трева и оставете ја да се исуши.

7.5 БАТЕРИЈА

- Акумулаторот се испорачува за модели со копче за стартување. За животниот век на акумулаторот, полнењето, складирањето и одржувањето, следете ги инструкциите во прирачникот за работа на моторот.

8. ОДЛАГАЊЕ

Кога машината треба да се одложи:

1. Стартувајте го моторот надвор, и оставете го да работи во брзина на мирување додека не престане, за да го истроши остатокот гориво од карбураторот;
2. темелно искристите ја машината (пас. 7.4);
3. проверете ја стабилноста на машината;
4. складирајте ја машината:
 - на суво место;
 - заштитена од лошите временски услови;
 - подалеку од дофат на деца;
 - уверувајќи дека сте ги тргнале клучевите и опремата што ја користевте при одржувањето.

8.1 ВЕРТИКАЛНО СКЛАДИРАЊЕ

Доколку е потребно, некои модели (видете во табелата Технички податоци) можат вертикално да се складираат (Сл.27).

⚠ Не ја складирајте машината во исправена положба со резервоар наполнет над најниската ознака на индикаторот за ниво на гориво (Сл.24.А).

Постапете како што следи:

1. Извадете го капачето на свеќицата (Сл.23.В) или клучот (Сл.23.Д) или акумулаторот (за модели со команда на копче за стартување).
2. Подесете ја висината на косење на втората најниска позиција (види поглавје 5.5);
3. Внимателно преклопете ја рачката во затворена положба и прицврстете ги рачките (Сл.27);
4. Поставете ја машината во вертикална положба и внимателно преклопете ја рачката во затворена положба и прицврстете ги рачките (Сл.27);

⚠ Складирајте ја машината за да избегнете ризик од ненадеен контакт со луѓе, деца или животни.

⚠ Не обидувајте се да складираате во вертикална положба машини коишто не се наменети за оваа цел.

9. ДВИЖЕЊЕ И ТРАНСПОРТ

Секојпат кога е потребно движење, подигнување, транспорт или закосување на машината:

- Запрете ја машината (пас.6.5) и почекајте деловите што се движат целосно да задрат.
- Извадете го капачето на свеќицата (Сл.23.В) или клучот (Сл.23.Д) или акумулаторот (за модели со команда на копче за стартување).
- Носете заштитни ракавици.
- Фатете ја машината на места кои нудат сигурен зафат, имајќи ја предвид нејзината тежина и распределба на истата.
- Ангажирајте соодветен број луѓе во согласност со тежината на машината и карактеристиките на средството за транспорт или за местото на кое треба да се донесе или земе истата.
- Проверете дали кога работи машината, нема знаци на оштетувања или дефекти.

Кога ја носите машината со возило или на приколна:

- Користете пречки за отпор со соодветна должина и ширина.
- Носете ја машината со изгаснат мотор без можност да се вклучи, ангажирајќи соодветен број лица.
- Спуштете го склопот на сечилото (пас.5.5).
- Поставете ја на начин да не претставува опасност за никого.
- прицврстете ја косилката при транспорт со помош на јажиња или ланци, за да не се преврти и да предизвика штета или истекување на гориво.

⚠ Не ја исправувајте при транспорт машината што е вертикално складирана.

10. ТАБЕЛА ЗА ОДРЖУВАЊЕ

Интервенција	Период	Забелешка
МАШИНА		
Проверете ги сите спојки ; Безбедносни контроли/проверка на командите; Проверете ги обезбедувачите за задно/странично исфрлање; Проверете ја вреќата на корпата за трева, и каналот за странично исфрлање; Проверете го сечилото.	Пред употреба	пас. 6.2.2
Стандардно чистење и контрола; Проверка на можни оштетувања на машината. Ако е потребно, контактирајте со овластен сервисен центар.	На крајот на секоја употреба	пас. 7.4
Замена на сечилата	-	пас. 7.3.1 ***
МОТОР		
Проверка/дополнување на нивото на гориво; Проверка/дополнување на моторното масло	Пред употреба	пас. 6.1.1 / 7.2.1 * / 7.2.2 *
Проверка и чистење на филтерот за воздух; Проверка и чистење на контактите на свеќицата; Замена на свеќица; Полнење на акумулаторот	*	* / пас. 7.5 *

* Разгледате го прирачникот за работа на моторот. *** Операции што треба да се спроведат при првите знаци на лоша работа

*** Сервисирањето мора да се изврши од страна на вашиот Дилер или Овластениот сервисен центар

11. НЕСООДВЕТНА ИДЕНТИФИКАЦИЈА

Контактирајте со застапникот за помош ако проблемите опстојуваат откако сте ги направиле горепосочените операции.

НАЈДЕНА	МОЖНА ПРИЧИНА	РЕШЕНИЕ
1. Моторот не стартува, не продолжува да работи, работи неправилно или запира за време на работата	Несоодветна процедура на палење	Следете ги упатствата (види погл. 6.3).
	Нема масло или гориво во моторот.	Проверете го нивото на масло и гориво (види погл. 7.2.1 / 7.2.2).
	Нечиста свеќица или несоодветно растојание на електродите.	Проверете ја свеќицата (разгледајте го прирачникот за работа на моторот).
	Запушен филтер за воздух.	Исчистете и / или заменете го филтерот (разгледајте го прирачникот за работа на моторот).
	Дефект на карбуратор.	Контактирајте го Овластениот сервисен центар
2. Верглање на мотор.	Рачката за мануелно стартување постојано работи со активиран starter.	Разгледајте го прирачникот за работа на моторот.
	Рачката за мануелно стартување постојано работи со извадено капаче на свеќица.	Ставете го капачето на свеќицата и обидете се да го стартувате моторот. (Разгледајте го прирачникот за работа на моторот).
3. Искосената трева веќе не се собира во корпата за трева.	Сечилата удрија во непознат предмет.	Исключете го моторот и извадете го капачето на свеќицата. Проверете дали има некакви оштетувања и контактирајте го овластениот сервисен центар (дел 7.3.1).
	Внатрешниот дел на шасијата е извалкан.	Исчистете го внатрешниот дел на шасијата (пас. 7.4.2).
4. Тревата тешко се коси.	Сечилото не е во исправна состојба	Контактирајте го Овластениот сервисен центар за да го наострите или замените сечилото.
5. Има бучава и/или прекумерни вибрации во текот на работата.	Оштетени или разлабавени делови Ќлилот на сечилата е надвор од лежиштето.	Запрете ја машината и исклучете го кабелот на свеќицата (Сл. 23.В). Проверете дали има оштети или разлабавени делови. Сите проверки, замени или поправки треба да ги врши вашиот овластен сервисен центар.
	Фиксирањето на уредот со сечивото е разлабавено или уредот со сечивото е оштетен.	Запрете го моторот и извадете го капачето на свеќицата (Сл.23.В). Контактирајте го овластениот сервисен центар (дел 7.3.1).

12. ДОПОЛНИТЕЛНА ОПРЕМА ПО ИЗБОР

12.1 СЕТ ЗА МУЛЧИРАЊЕ (Сл.28)

Ситно ја сече искосената трева и ја остава на тревникот.



INHOUDSOPGAVE

1. ALGEMEEN	1
2. VEILIGHEIDSVOORSCHRIFTEN	1
3. LEER DE MACHINE KENNEN	3
4. MONTAGE	4
5. BEDIENINGSELEMENTEN	4
6. GEBRUIK VAN DE MACHINE	4
7. ONDERHOUD	5
8. STALLING	6
9. HANTERING EN TRANSPORT	7
12. OP AANVRAAG LEVERBARE ACCESSOIRES	8

1. ALGEMEEN

1.1 HOE DE HANDLEIDING LEZEN

In de tekst van de handleiding worden enkele paragrafen, die gegevens van bijzonder belang bevatten met betrekking tot de veiligheid of de werking, op verschillende wijze gekenmerkt, volgens het volgende criterium:

OPMERKING of BELANGRIJK *If verstrekt details of meer gegevens ter aanvulling op voorgaande informatie om te voorkomen dat schade wordt aangericht aan de machine of andere zaken.*

Het symbool  wijst op een gevaar. Veronachtzaming van de waarschuwing leidt tot mogelijke persoonlijke letsels of letsels aan anderen en/of schade.

.....

- * De door een kader van grijze stippen aangegeven
- * paragrafen wijzen op optionele kenmerken die
- * niet aanwezig zijn op alle modellen die in deze
- * handleiding beschreven zijn. Controleer of het
- * kenmerk aanwezig is op het model in kwestie.

De aanwijzingen "voor", "achter", "rechts" en "links" gaan uit van de positie van de bediener.

1.2 REFERENTIES

1.2.1 Afbeeldingen

De afbeeldingen in deze gebruiksaanwijzingen zijn genummerd 1, 2, 3 enz.

De onderdelen die op de afbeeldingen zijn aangegeven, zijn gekentekend met de letters A, B, C enz.

Een verwijzing naar het onderdeel C in afbeelding 2 wordt aangegeven met de tekst: "Zie afbeelding 2.C" of eenvoudigweg "(Afb. 2.C)".

De afbeeldingen zijn indicatief. De effectieve delen kunnen wijzigen ten opzichte van wat aangegeven is.

1.2.2 Titels

De handleiding is onderverdeeld in hoofdstukken en paragrafen. De titel van de paragraaf "2.1 Training" is een ondertitel van "2.

Veiligheidsvoorschriften". De verwijzingen naar titels of paragrafen zijn aangegeven met de afkorting hst. of par. en het desbetreffende nummer. Voorbeeld: "hst. 2" of "par. 2.1"

2. VEILIGHEIDSVOORSCHRIFTEN

2.1 TRAINING

 **Zorg dat u vertrouwd raakt met de bedieningsknoppen en in staat bent de machine op de juiste wijze te gebruiken.**

Leer de motor snel af te zetten. Het niet in acht nemen van de voorschriften en instructies kan brand en/of ernstige letsels veroorzaken.

- Laat nooit toe dat de machine gebruikt wordt door kinderen of door personen die niet vertrouwd zijn met deze aanwijzingen. De minimale leeftijd van de gebruiker kan landelijk gereguleerd zijn.
- Gebruik de machine nooit wanneer de gebruiker vermoeid of onwel is, of indien hij geneesmiddelen, drugs, alcohol of andere stoffen ingenomen heeft die een negatieve invloed kunnen hebben op zijn reactievermogen en aandacht.
- Vervoer geen kinderen of andere passagiers.
- Denk eraan dat de persoon die de machine bedient of de gebruiker aansprakelijk is voor ongevallen en onvoorziene gebeurtenissen die personen of hun eigendommen kunnen overkomen. Het valt onder de verantwoordelijkheid van de gebruiker om de risico's, die het terrein waarop hij moet werken met zich mee kan brengen, te beoordelen en om alle nodige voorzorgsmaatregelen te treffen met het oog op zijn eigen veiligheid en die van anderen, met name op hellingen, hobbelige, gladde of instabiele terreinen.
- Indien men de machine aan derden wil geven of lenen, moet men zich ervan verzekeren dat de gebruiker de gebruiksaanwijzingen in dit handboek doornemeet.

2.2 VOORAFGAANDE WERKZAAMHEDEN

Persoonlijke beschermingsmiddelen (PBM)

- Draag geschikte kledij, stevige werkschoenen met antislipzolen en een lange broek. Schakel de machine niet wanneer u geen schoenen draagt of met open sandalen. Draag gehoorbeschermingen.
- Het gebruik van gehoorbeschermers kan het vermogen eventuele waarschuwingen (roepen of alarmeren) te horen, verminderen. Verleen de maximale aandacht aan wat rond de werkzone gebeurt.
- Draag werkhandschoenen voor alle handelingen die gevaarlijk kunnen zijn voor de handen.
- Draag geen sjaal, hemd, halsketting, armbanden, kledij met losse delen, of met bandjes of dassen of andere hangende of wijde accessoires die vastgegrepen kunnen worden door de machine of voorwerpen en materiaal aanwezig op de werkplaats.
- Lang haar wordt zorgvuldig bijeengebonden.

Werkzone / Machine

- Controleer grondig de hele werkzone en verwijder alles wat door de machine weg zou kunnen uitgestoten worden of het maaimechanisme/draaiende organen zou kunnen beschadigen (keien, takken, ijzerdraad, beenderen, enz.).

Explosiemotoren: brandstof

 **GEVAAR!** De brandstof is zeer ontvlambaar.

- Bewaar de brandstof in speciale houders die daarvoor gehomologeerd zijn, op een veilige plaats, uit de buurt van warmtebronnen of open vuur.
- Zorg dat de houders vrij blijven van gras- en bladresten of vet.
- De recipiënten moeten buiten het bereik van kinderen bewaard worden.
- Rook niet tijdens het tanken of het bijvullen van brandstof of elke keer wanneer men met de brandstof werkt.
- Gebruik een trechter om brandstof bij te vullen, en doe dit enkel in de open lucht.

- Vermijd inademing van de dampen van de brandstof.
- Als de motor aanstaat of warm is mag u geen brandstof toevoegen of de dop van de benzinetank afdraaien.
- Open de dop van het reservoir langzaam om de interne druk geleidelijk aan af te laten.
- Breng geen vlammen nabij de opening van het reservoir om de inhoud ervan te controleren.
- In geval van brandstoflekkage niet de motor opstarten, maar de machine verwijderen uit de buurt van de gemorste brandstof. Voorkom elk risico van ontbranding totdat de brandstof is verdampt en de brandstofdampen verdwenen.
- Reinig onmiddellijk elk spoor van brandstof dat op de machine of op de grond gelekt is.
- Draai de dop altijd weer goed op het brandstofreservoir en op de houder van de brandstof.
- Start de machine nooit op de plaats waar de brandstof bijgevoerd werd; de motor moet steeds gestart worden op een afstand van minstens 3 meter van de plaats waar de brandstof bijgevoerd werd.
- Vermijd dat brandstof met kledij in contact komt. Als dit toch gebeurt, moet u eerst andere kledij aantrekken vooraleer de motor te starten.

2.3 TIJDENS HET GEBRUIK

Werkzone

- Start de motor niet in gesloten ruimten waar zich gevaarlijke koolstofmonoxide kan concentreren. Het opstarten moet in openlucht of op een goed verluchte plaats plaatsvinden. Denk er altijd aan dat uitlaatgassen giftig zijn.
- Richt, tijdens het opstarten van de machine, de geluidsdemper en dus de uitlaatgassen nooit naar ontvlambare materialen.
- Gebruik de machine niet in omgevingen met gevaar op ontploffing, in aanwezigheid van ontvlambare vloeistoffen, gas of stof. De elektrische gereedschappen genereren vonken die stof of dampen kunnen doen ontvlammen.
- Werk enkel bij daglicht of met goed kunstmatig licht en bij goede zichtbaarheid.
- Verwijder personen, kinderen en dieren uit de werkzone. De kinderen moeten onder toezicht van een andere volwassene staan.
- Werk niet op nat gras, bij regen of bij risico op onweer, in het bijzonder wanneer er kans op bliksem bestaat.
- Let bijzonder goed op de onregelmatigheden van het terrein (drempels, geulen), op de hellingen, op verborgen gevaren en op de aanwezigheid van eventuele hindernissen die de zichtbaarheid zouden kunnen beperken.
- Wees zeer voorzichtig nabij steile niveauverschillen, sloten of dijken. De machine kan omkantelen indien een wiel over de rand gaat of indien de rand inzakt.
- Werk in de dwarse richting van de helling en nooit in de richting van de stijging/daling. Let goed op bij de veranderingen van richting, verzeker ervan een goed steunpunt te hebben, en let er goed op dat de wielen niet op hindernissen stoten (stenen, takken, wortels, enz.) die een zijdelingse verschuiving of verlies van controle over de machine zouden kunnen veroorzaken.
- Let goed op het verkeer, wanneer de machine dicht bij de straat gebruikt wordt.
- Om brandgevaar te voorkomen, de machine niet met warme motor achterlaten op bladeren, droog gras of andere ontvlambare materialen.

Gedrag

- Let op wanneer u achteruit of achterwaarts rijdt. Kijk achteruit voor en tijdens het achteruit rijden om u ervan te verzekeren dat er geen hindernissen zijn.
- Niet rennen, maar lopen.

- Laat u niet door de grasmaaiër trekken.
- Houd altijd de handen en voeten ver van het maaimechanisme, zowel wanneer de motor gestart wordt als tijdens het gebruik van de machine.
- Let op: het maai-element blijft gedurende enkele seconden na zijn afkoppeling of na uitschakeling van de motor draaien.
- Houd steeds afstand van de uitlaatopening.
- De delen van de motor niet aanraken, omdat die tijdens het gebruik erg heet worden. Gevaar voor brandwonden.

⚠ In geval van breuken of ongevallen tijdens het werk, dient men de motor onmiddellijk stil te zetten en de machine te verwijderen om geen verdere schade te berokkenen; in geval van ongevallen met persoonlijke letsels of letsels aan derden, dient men onmiddellijk de meest geschikte eerste-hulp-procedures te volgen voor de situatie en zich tot een gezondheidsstructuur te richten voor de nodige zorgen. Verwijder zorgvuldig eventuele resten die schade of letsels aan personen of dieren kunnen veroorzaken indien ze onopgemerkt blijven.

Beperkingen voor het gebruik

- Gebruik de machine nooit wanneer de beveiligingen beschadigd zijn, ontbreken of niet correct geplaatst zijn (opvangzakken, afvoerbeveiliging aan de zij- en achterkant).
- Gebruik de machine niet indien de toebehoren/werktuigen niet op de voorziene plaatsen geïnstalleerd zijn.
- De aanwezige veiligheidsinrichtingen/microschakelaars niet uitschakelen, afschakelen, verwijderen of schenden.
- De afstellingen van de motor niet wijzigen, en de motor niet op een te hoog toerental brengen. Indien de motor op een te hoog toerental draait, neemt het risico voor lichamelijke letsels toe.
- Overbelast de machine niet en gebruik geen kleine machine om zware werken te verrichten; het gebruik van een machine met aangepaste afmetingen zal de risico's beperken en de kwaliteit van het werk verbeteren.

2.4 ONDERHOUD, STALLING EN VERVOER

Regelmatig onderhoud en een correcte stalling garanderen de veiligheid van de machine en het niveau van de performance.

Onderhoud

- Gebruik de machine nooit als er onderdelen versleten of beschadigd zijn. De defecte of beschadigde onderdelen moeten vervangen en niet gerepareerd worden.
- Om brandgevaar te beperken, moet u regelmatig controleren of er geen olie en/of brandstof lekt.
- Tijdens de afstellingen van de machine, moet men erop letten dat de vingers niet tussen het bewegende maaimechanisme en de vaste delen van de machine beklemd geraken.

⚠ De in deze aanwijzingen genoemde geluids- en vibratieniveaus zijn bovengrenzen bij het gebruik van de machine. Het gebruik van een niet gebalanceerd maai-element, een overdreven bewegingssnelheid en gebrekking onderhoud hebben een negatieve invloed op het geluidsniveau en op de trillingen. Bijgevolg is het noodzakelijk preventieve maatregelen te treffen om mogelijke schade ten gevolge van een hoog geluidsniveau en stress van trillingen te vermijden; zorg voor het onderhoud van de machine, draag gehoorbescherming, maak pauzes tijdens het werk.

Stalling

- Zet de machine niet met brandstof in de tank in een ruimte waar de brandstofdampen met vlammen, vonken of een warmtebron in aanraking zouden kunnen komen.
- Laat geen houders met restmateriaal in een gesloten ruimte, om het risico op brand te voorkomen.

2.5 BESCHERMING VAN DE OMGEVING

De milieubescherming moet een belangrijk en prioritaair aspect vormen voor het gebruik van de machine, ten gunste van de civiele samenleving en de omgeving waarin we leven.

- Wees geen storend element voor uw bureu. Gebruik de machine enkel op redelijke uren (niet 's ochtends vroeg of 's avonds laat wanneer dit andere personen zou kunnen storen).
- Volg nauwgezet de plaatselijke normen voor het verwerken van de verpakking, versleten delen of eender welk element met een sterke invloed op het milieu; dit afval mag niet met de huisafval weggegoorven worden, maar moet gescheiden worden en aan speciale verzamelcentra toevertrouwd worden, die de recyclage van de materialen zullen verzorgen.
- Volg scrupuleus de lokale normen op voor de afanking van het afval.
- Bij het buiten bedrijf stellen van de machine, mag deze nooit in het milieu achtergelaten worden maar moet ze naar een opvangcentrum gebracht worden, volgens de geldende plaatselijke normen.

3. LEER DE MACHINE KENNEN

3.1 BESCHRIJVING MACHINE EN BEOOGD GEBRUIK

Deze machine is een lopend bediende grasmaaier.

De machine bestaat hoofdzakelijk uit een motor, die een maai-mechanisme inschakelt dat omgeven is door een behuizing, voorzien van wielen en een handgreep.

De bediener kan de machine besturen en de belangrijkste commando's bedienen terwijl hij steeds achter de handgreep blijft, en dus op veilige afstand van de draaiende maai-mechanisme. Indien de bediener zich van de machine verwijderd, vallen de motor en het maai-mechanisme na enkele seconden stil.

Voorzien gebruik

Deze machine is ontworpen en gebouwd voor het maaien (en vergaren) van gras en soortgelijke gewassen in tuinen en overige zones met een oppervlak dat door een zich te voet bewegende bediener gemaaid kan worden.

Deze machine kan, in het algemeen:

1. gras maaien en vergaren in de opvangzak.
2. Gras maaien en dit aan de achterzijde op het terrein afvoeren (indien gewenst).
3. Gras maaien en het zijdelings afvoeren (indien gewenst).
4. Gras maaien, versnipperen en over het terrein verspreiden ("mulchen" - indien gewenst).

Het gebruik van bijzonder toebehoren, voorzien door de Fabrikant als oorspronkelijke uitrusting of afzonderlijk aan te kopen, staat toe dit werk uit te voeren volgens de verschillende werkwijzen die in deze handleiding of in de instructies die met het toebehoren geleverd worden, beschreven zijn.

3.1.1 Onjuist gebruik

Elk ander gebruik dat afwijkt van wat hierboven beschreven is, kan gevaarlijk zijn en schade berokkenen aan personen en/of zaken.

De volgende situaties behoren tot het onjuist gebruik (bijvoorbeeld, maar niet uitsluitend):

- andere personen, kinderen of dieren op de machine vervoeren, die bij een mogelijke val ernstige letsels kunnen oplopen en veilig sturen van de machine kunnen belemmeren;
- zich door de machine laten vervoeren;
- de machine te gebruiken om lasten te trekken of voort te duwen;
- het maai-mechanisme aanschakelen op zones zonder gras;
- de machine te gebruiken voor het verzamelen van bladeren of afval;
- de machine gebruiken voor het bijknippen van heggen of voor het maaien van andere vegetatiesoorten dan gras;
- gebruik van de machine door meer dan één persoon tegelijk.

BELANGRIJK! *Onjuist gebruik van de machine maakt de garantie en elke aansprakelijkheid van de Fabrikant ongeldig; in dit geval is de gebruiker zelf aansprakelijk voor schade of letsel die hij/zij of anderen door dit gebruik oplopen.*

3.1.2 Type gebruiker

Deze machine is bestemd voor gebruik door consumenten, d.w.z. door niet professionele bedieners. Ze is bestemd voor een "amateurieel gebruik".

BELANGRIJK *De machine mag door niet meer dan één bediener worden gebruikt.*

3.2 VEILIGHEIDSSIGNALEN

Er zijn verschillende symbolen op de machine aanwezig (afb.2.0). Hun taak is de bediener te herinneren aan het gedrag dat hij moet aanhouden om de machine met de nodige aandacht en voorzichtigheid te gebruiken. Betekenis van de symbolen:



Let op. Lees de aanwijzingen alvorens de machine te gebruiken.



Waarschuwing! Steek uw handen of voeten niet in de behuizing van het maai-mechanisme. Haal de kap van de bogie af en lees de aanwijzingen voordat u welk onderhoud of welke reparatie dan ook uitvoert.



Gevaar! Risico op wegschietende voorwerpen. Zorg tijdens het gebruik dat zich geen personen in de werkzone bevinden.



Gevaar! Gevaar voor snijwonden. Bewegend maai-mechanisme. Steek uw handen of voeten niet in de behuizing van het maai-mechanisme.

BELANGRIJK *Beschadigde of onleesbaar geworden labels dienen te worden vervangen. Vraag nieuwe labels aan uw eigen geautoriseerd Dienstcentrum.*

3.3 IDENTIFICATIELABEL

Het identificatielabel geeft de volgende gegevens aan (afb.1.0).

1. Geluidsniveau.
2. CE-conformiteitstekens.
3. Bouwjaar.
4. Machinetype.
5. Serienummer.
6. Naam en adres van de fabrikant.
7. Artikelcode.
8. Nominaal vermogen en maximum snelheid van de motor.
9. Gewicht in kg.

Schrijf de identificatiegegevens van de machine in de vakjes op het label aan de achterkant van de omslag.

BELANGRIJK *Gebruik de identificatiegegevens aangegeven op het identificatielabel van het product wanneer u contact opneemt met de geautoriseerde werkplaats.*

BELANGRIJK *Het voorbeeld van de verklaring van conformiteit bevindt zich op de laatste pagina's van de handleiding.*

3.4 VOORNAAMSTE ONDERDELEN (Afb.1)

- A. Chassis.
- B. Motor.
- C. maai-mechanisme.
- D. Afvoerbeveiliging achterzijde.
- E. Afvoerbeveiliging zijkant (indien voorzien).
- F. Afvoergeleiding zijkant (indien voorzien).
- G. Opvangzak.
- H. Handgreep.
- I. Hendel motorrem / maai-mechanisme.
- J. Aandrijfhendel.

⚠ Houdt u strikt aan de aanwijzingen en veiligheidsregels opgevoerd in hst. 2..

4. MONTAGE

Enkele onderdelen van de machine worden niet in gemonteerde vorm geleverd, maar dienen na het uitpakken van de machine te worden gemonteerd aan de hand van de volgende instructies.

⚠ De machine moet op een vlakke en solide ondergrond worden uitgepakt en gemonteerd, met voldoende bewegingsruimte voor machine en verpakking. Gebruik de machine niet voordat u alle aanwijzingen in de sectie "MONTAGE" hebt uitgevoerd.

4.1 UITPAKKEN (Fig.3.0)

1. Haal alle onderdelen die niet gemonteerd zijn uit de doos.
2. Haal de machine uit de doos en voer doos en verpakking af in overeenstemming met lokale regelgeving.

4.2 MONTAGE VAN DE HANDGREEP (Afb.4.A/B/C)

4.3 MONTAGE VAN DE ZAK (Afb.5,6,7)

5. BEDIENINGSELEMENTEN

5.1 HANDGREEP VOOR HANDMATIG OPSTARTEN (Afb.8.A)

5.2 BEDIENING ELEKTRISCHE STARTKNOP (Afb.8.B)

5.3 HENDEL MOTORREM / MAAIMECHANISME (Afb.9.A)

5.4 AANDRIJFHENDEL (Afb.9.B)

BELANGRIJK *Motorstart dient te allen tijde worden uitgevoerd bij uitgeschakelde aandrijving.*

BELANGRIJK *De machine niet achteruit trekken bij ingeschakelde aandrijving.*

5.5 AFSTELLING VAN DE MAAIHOOGTE

⚠ Doe dit enkel wanneer het maaimechanisme stil staat.

- Afstelling (Zie Afb.10.A)

6. GEBRUIK VAN DE MACHINE

BELANGRIJK *Voor de aanwijzingen over motor en accu(in-dien voorzien), zie de betreffende handleidingen.*

6.1 VOORAFGAANDE WERKZAAMHEDEN

Plaats de machine horizontaal en stevig op het terrein.

6.1.1 Olie en benzine bijvullen

BELANGRIJK *De machine wordt geleverd zonder motorolie en brandstof.*

Voordat u de machine gebruikt, dient u brandstof en motorolie toe te voeren. Zie de gebruikshandleiding van de motor, par. 7.2.1/7.2.2.

6.1.2 Voorbereiding van de machine voor het werk

OPMERKING *Met deze machine kan men het gras op verschillende wijzen maaien.*

a. Instellen op maaien en opvangen van het maaisel in de opvangzak):

1. Voor modellen met afvoer aan zijkant: vergewis u ervan dat de beveiliging (Afb. 11.A) omlaag is gebracht en wordt geblokkeerd door de veiligheidshendel (Afb. 11.B).
2. De opvangzak inschuiven (Afb.11.C).

b. Instellen op maaien en afvoer van het maaisel op het terrein zelf:

1. Hef de beveiliging van de afvoer achterzijde (Afb.12.A) en monteer de blokkeerpen (Afb.12.B).
2. Voor modellen met mogelijkheid tot zijdelingse afvoer: vergewis u ervan dat de beveiliging (Afb. 12.C) omlaag is gebracht en wordt geblokkeerd door de veiligheidshendel (Afb. 12.B).

• Om de blokkeerpen te verwijderen: zie Afb.12.A/B.

c. Instellen op maaien en versnipperen van het maaisel ("mulch"-functie):

Til de achterste aflatbeveiliging (Afb.13.A) op en voer de deflector dop (Afb.13.B), lichtjes naar rechts hellend, in de aflatopening; zet hem met beide spullen (Afb.13.B.1) vast in de voorziene gaten tot vastklikken.

Voor modellen met mogelijkheid tot zijdelingse afvoer: vergewis u ervan dat de zij-beveiliging (Afb. 13.C/D) omlaag is gebracht en wordt geblokkeerd door de veiligheidshendel (Afb. 13.D).

d. Instellen op maaien en zij-afvoer van het maaisel op het terrein zelf:

1. Til de achterste aflatbeveiliging (Afb.14.A) op en voer de deflector dop (Afb.14.B), lichtjes naar rechts hellend, in de aflatopening; zet hem met beide spullen (Afb.14.B.1) vast in de voorziene gaten tot vastklikken.
2. Druk zachtjes op de veiligheidshendel (Afb.14.C) en hef de beveiliging van de zij-afvoer (Afb.14.D).
3. Voer de geleider voor de zij-afvoer in (Afb.14.E).
4. Sluit de beveiliging van de zij-afvoer (Afb.14.D) zodanig dat de beveiliging voor de zij-afvoer (Afb.14.E) wordt vastgezet.

• Om de geleidedop voor de zij-afvoer te verwijderen:

5. Druk zachtjes op de veiligheidshendel (Afb.14.C) en hef de beveiliging van de zij-afvoer (Afb.14.D).
6. Maak de geleider voor de zij-afvoer los (Afb.14.E).

6.1.3 Afstelling van de hoek van de handgreep (Afb.15/16)

⚠ Doe dit enkel wanneer het maaimechanisme stil staat.

6.2 VEILIGHEIDSCONTROLES

⚠ Voer vóór het gebruik altijd een veiligheidscontrole uit.

6.2.1 Veiligheidscontrole voor elk gebruik

- Controleer de goede staat en juiste montage van alle machine-onderdelen;
- vergewis u ervan dat alle bevestigingsschroeven goed zijn aangedraaid;
- houd alle machine-oppervlakken schoon en droog.

6.2.2 Test werking van de machine

Actie	Resultaat
1. De machine opstarten (par. 6.3). 2. De hendel van de motorrem / maaimechanisme loslaten.	1. Het maaimechanisme moet bewegen. 2. De hendels moeten automatisch en snel naar de neutrale stand terugkeren, de motor moet stilvallen en het maaimechanisme moet binnen enkele seconden stoppen.
1. De machine opstarten (par. 6.3). 2. De aandrijfhandel bewegen. 3. Laat de hendel van de aandrijving los.	2. De wielen doen de machine vooruit gaan. 3. De wielen stoppen en de machine stopt de voortbeweging.
Rijtest	Geen abnormale trillingen. Geen abnormaal geluid.

! *Indien eender welke van deze resultaten verschilt van wat aangegeven is in de tabellen, mag de machine niet gebruikt worden! Richt u tot een dienstencentrum voor de nodige controles en herstelling.*

6.3 STARTEN

OPMERKING Start de machine op een vlakke ondergrond zonder hindernissen of hoog gras.

6.3.1 Modellen met handgreep voor handmatig opstarten (Afb.17.A/B)

OPMERKING De remhendel motor/maaimechanisme dient ingetrokken te worden gehouden; zo niet, dan stopt de motor.

6.3.2 Modellen met elektrische startknop (Afb.18.A/B/C/D/E)

Plaats de meegeleverde accu in de holte voorzien op de motor (Afb.18.A); (volg de aanwijzingen in de handleiding van de motor).
Op sommige modellen is er een motor met geïntegreerde niet-verwijderbare accu voorzien (Afb.18.B).

OPMERKING De remhendel motor/maaimechanisme dient ingetrokken te worden gehouden; zo niet, dan stopt de motor.

6.4 HET WERKEN

BELANGRIJK Behoud tijdens het werk steeds de veiligheidsafstand ten opzichte van het maaimechanisme, die overeenstemt met de lengte van de steel.

6.4.1 Het gras maaien

1. Start de voortbeweging en het maaien van de met gras bedekte zone.
2. Pas werksnelheid en maaioogte (par. 5.5) aan de toestand van het gazon aan (hoogte, dichtheid en vochtigheid van het gewas).
3. Wij raden aan elke maaiing op dezelfde hoogte en in twee richtingen uit te voeren (Afb.20).

In geval van "mulchen" of achterwaartse afvoer van het maaisel:

- Maai nooit meer dan een derde van de totale hoogte van het gras in een enkele beurt (afb.19).
- Houd het chassis steeds goed schoon (par. 7.4.2).
- **In geval van zij-afvoer:** het maaisel niet afvoeren aan de zijde van het gazon dat nog gemaaid moet worden.

6.4.2 Lediging van de opvangzak

In geval van een opvangzak met een volume-aanwijzer:

 Hoog = leeg.  Laag = vol *

*de opvangzak is vol en dient geleidigd te worden.

Om de opvangzak te verwijderen en te ledigen:

1. Wachten tot het maaimechanisme afslaat (Afb.21.A);
2. verwijder de opvangzak (Afb.21.B/C/D).

6.5 UITSCHAKELING (Fig.22.A)

! *Na stopzetting van de machine dient u enkele seconden wachten totdat het maaimechanisme tot stilstand is gekomen.*

! *Na uitschakeling de motor niet aanraken! Gevaar voor brandwonden.*

BELANGRIJK Schakel de machine altijd uit:

- Tijdens verplaatsingen tussen werkzones.
- Bij het oversteken van oppervlaktes zonder gras.
- In de buurt van een obstakel.
- Vooraleer de snijhoogte af te stellen.
- Elke keer dat u de opvangzak verwijdert of opnieuw bevestigt.
- Elke keer dat u de geleider voor de zij-afvoer verwijdert of opnieuw bevestigt.

6.6 NA GEBRUIK (Afb.23.A/B/C/D)

1. Reinig de machine (par. 7.4).
2. Vervang, indien nodig, de beschadigde onderdelen en klem eventueel schroeven en moeren die losgekomen zijn weer vast.

BELANGRIJK Telkens wanneer u de machine ongebruikt of onbewaakt achterlaat:

- De kap van de bougie af nemen (in modellen met handgreep voor handmatige start) (Afb.23.B/C).
- Druk op het lipje en verwijder de vrijgavesleutel (in modellen met elektrische startknop) (Afb.23.D).

7. ONDERHOUD

7.1 ALGEMEEN

! *De veiligheidsnormen die in acht genomen moeten worden, worden beschreven in hst. 2. Neem deze aanwijzingen strikt in acht om geen ernstige risico's te lopen:*

⚠ Voordat u enigerlei controle, reiniging of onderhoudswerkzaamheid/afstelling op de machine uitvoert:

- Zet de machine stil.
- Vergewis u ervan dat elk bewegend onderdeel tot stilstand is gekomen.
- Wacht tot de motor is afgekoeld.
- Haal het kapje van de bougie af (Afb.23.B).
- Verwijder de sleutel (Afb. 23.D) of de accu (in modellen met elektrische startknop).
- Lees de desbetreffende instructies.
- Draag geschikte kledij, werkhandschoenen en een beschermende bril.

7.2 GEWOON ONDERHOUD

- De frequenties en de soorten ingrepen zijn samengevat in de "Tabel Onderhoud" (hst. 10).

BELANGRIJK Alle werkzaamheden voor onderhoud en afstelling die niet in deze handleiding beschreven zijn, moeten uitgevoerd worden door uw Wederverkoper of door een gespecialiseerd Centrum.

7.2.1 Brandstof bijvullen

Plaats de machine horizontaal en stevig op het terrein.

⚠ Wanneer u brandstof bijvult, dient de machine uitgeschakeld te zijn en het bougiekapje weggenomen.

Vul de brandstof bij op de wijze en met alle voorzorgsmaatregelen als aangegeven in de gebruikershandleiding van de motor.

⚠ Machines die in verticale stand kunnen worden gestald (hst. 8.1) hebben een tank waarop van het brandstofpeil wordt aangegeven. De tank niet vullen boven de onderzijde van de peilaanwijzer (Afb.24.A).

BELANGRIJK Verwijder alle gemorste benzine, hoe weinig ook. De garantie dekt geen schade veroorzaakt door op de kunststofdelen gemorste benzine.

NOTA De brandstof is beperkt houdbaar en mag niet langer dan 30 dagen in de tank blijven.

7.2.2 Controle / bijvullen motorolie

Controleren en bijvullen van de motorolie op de wijze en met de voorzorgsmaatregelen als aangegeven in de gebruikershandleiding van de motor.

Om goede werking van uw machine te waarborgen, dient u regelmatig de motorolie te verversen volgens de aanwijzingen in de gebruikshandleiding van de motor.

Vergewis u ervan dat het motoroliepeil is aangevuld voordat u de machine opnieuw inzet.

7.3 BUITENGEWOON ONDERHOUD

7.3.1 maaimechanisme

⚠ Alle werkzaamheden aan de maaimechanismen (demontage, slijpen, uitbalanceren, reparatie, terugmonteren en/of vervangen) dienen in een Gespecialiseerd Centrum te worden uitgevoerd.

⚠ Laat beschadigde, vervormde of versleten maaimechanismen steeds tezamen met de bijbehorende schroeven vervangen, om de balans te behouden.

BELANGRIJK Gebruik steeds originele maaimechanismen, met de code als aangegeven in de tabel "Technische Gegevens".

7.4 REINIGING

Reinig de machine na ieder gebruik volgens de volgende aanwijzingen.

7.4.1 Reiniging van de machine

- Verzekert u er steeds van dat de luchtgaten vrij zijn van afval.
- Gebruik geen agressieve reinigingsmiddelen om het chassis schoon te maken.
- Houd de motor vrij van gewasresten, bladeren of overtollig vet om brandrisico te vermijden.
- Reinig de machine met water na elke maaiing.

7.4.2 Reiniging van de snijgroep

- Verwijder grasresten en opgezamelde aarde binnenin het chassis.

Modellen zonder reinigings-aansluiting

- Om ook de onderzijde te bereiken dient u de machine schuin te houden naar de zijde als aangegeven in de motor-handleidingen volg de betreffende aanwijzingen; zorg ervoor dat de machine in stabiele positie is voordat u een werkzaamheid uitvoert.

In geval van zij-afvoer: verwijder de afvoer-geleider (indien gemonteerd - par. 6.1.2d.).

Ga voor reiniging van de binnenzijde van het maaimechanisme als volgt te werk (Afb.25.A/B/C):

1. stel u altijd achter de handgreep van de grasmaaier op;
2. start de motor.

Wanneer u ziet dat de lak aan binnenzijde van het chassis loslaat, zo snel mogelijk de verflaag bijwerken met een antiroestlak.

7.4.3 Reiniging van de opvangzak (Afb.26.A/B)

Reinig de zak en laat deze drogen.

7.5 ACCU

- Modellen met een elektrische startknop worden met een accu geleverd. Voor aanwijzingen over de bedrijfsduur, opladen, opslag en onderhoud van de accu, zie de instructies in de gebruikshandleiding van de motor.

8. STALLING

Wanneer de machine gestald moet worden:

1. start de motor in de openlucht en laat deze draaien tot hij afslaat, zodat alle in de carburator achtergebleven brandstof is verbruikt;
2. reinig de machine met zorg (par. 7.4);
3. controleer de goede staat van de machine;
4. Berg de machine op:
 - in een droge omgeving;
 - beschermd tegen slechte weersomstandigheden;
 - buiten bereik van kinderen;
 - na zich ervan verzekerd te hebben de sleutels of werktuigen die voor het onderhoud gebruikt werden, verwijderd te hebben.

8.1 VERTICALE STALLING

Sommige modellen (zie de tabel Technische Gegevens) kunnen in verticale stand worden opgeslagen (Afb.27).

⚠ Sla de machine niet in verticale stand op wanneer de tank tot over de onderzijde van de brandstofpeil-aanwijzer gevuld is (Afb.24.A).

Ga als volgt te werk:

1. Verwijder het kapje van de bougie (Afb.23.B) of verwijder de sleutel (Afb.23.D) of de accu (in modellen met een elektrische startknop).
2. Breng de maaihoogte in de op een na laagste stand (zie hst. 5.5);
3. Vouw voorzichtig de handgreep in gesloten stand en zet de hendels vast (Afb.27);
4. Breng de machine in verticale stand, breng voorzichtig de handgreep in gesloten stand en zet de hendels vast (Afb.27);

⚠ Zorg ervoor dat de machine geen gevaar oplevert bij mogelijk toevallig of onopzettelijk contact met personen, kinderen of dieren.

⚠ Probeer geen machines in verticale stand te stallen wanneer ze niet hiervoor ontworpen zijn.

- Een beroep doen op een toereikend aantal personen die het gewicht van de machine kunnen heffen.
 - U ervan te verzekeren dat de bewegingen van de machine geen schade of letsels veroorzaken.
- Wanneer men de machine met een wagen of aanhangwagen vervoert, moet men:
- Opritten gebruiken met geschikte weerstand, breedte en lengte.
 - De machine laden met de motor uitgeschakeld, en ze op de oprit duwen met behulp van een geschikt aantal personen.
 - Het maaimechanisme omlaagbrengen (par 5.5).
 - De machine zo plaatsen dat deze geen gevaar veroorzaakt.
 - De machine stevig aan het vervoersmiddel bevestigen met koorden of kettingen om te vermijden dat deze kantelt en zo eventueel beschadigd kan worden of dat er brandstof zou kunnen lekken.

⚠ Machines die verticaal kunnen worden gestald, mogen niet in verticale positie worden getransporteerd.

9. HANTERING EN TRANSPORT

Telkens wanneer de machine verplaatst, geheven, vervoerd of overgeheld moet worden, moet men:

- De machine uitschakelen (par. 6.5) en wachten tot alle bewegende delen stilstaan.
- Het kapje van de bougie verwijderen (Afb.23.B) of de sleutel verwijderen (Afb.23.D), of de accu (in modellen met een elektrische startknop).
- Stevige werkhandschoenen dragen.
- De machine vastnemen op punten waar u een stevige grip hebt, rekening houdend met het gewicht en de spreiding van het gewicht.

10. TABEL ONDERHOUD

Ingreep	Frequentie	Opmerkingen
MACHINE		
Controle van alle bevestigingen; veiligheidscontroles / controle van de bedieningselementen; Controle van de beveiligingen van de afvoer achterzijde / zij-afvoer; controle van de opvangzak en de geleider van de zij-afvoer; controle van het maaimechanisme.	Vóór het gebruik	par. 6.2.2
Algemene reiniging en controle; controle van eventuele schade aan de machine. Contacteer, indien nodig, het geautoriseerde dienstcentrum.	Aan het einde van ieder gebruik	par. 7.4
Vervanging maaimechanisme	-	par. 7.3.1 ***
MOTOR		
Controle/ aanvullen brandstofpeil; Controle / bijvullen motorolie	Vóór het gebruik	par. 6.1.1 / 7.2.1 * / 7.2.2 *
Controle en reiniging luchtfilter; Controle en reiniging bougiecontacten; Vervanging bougie; Lading van de batterij	*	* / par. 7.5 *

* Raadpleeg de handleiding van de motor. *** Werkzaamheid uit te voeren bij de eerste tekens van slechte werking

*** Handeling die door uw Verkoper of door een gespecialiseerd Centrum moet uitgevoerd worden

11. IDENTIFICATIE PROBLEMEN

Mochten de problemen aanhouden na het toepassing van de bovengenoemde remedies, dan dient er contact te worden opgenomen met uw Verkoopster.

PROBLEEM	MOGELIJKE OORZAAK	OPLOSSING
1. De motor start niet, blijft niet draaien, draait onregelmatig of slaat af tijdens het werk.	Onjuiste startprocedure.	Volg de aanwijzingen (zie hst. 6.3).
	Geen olie of benzine in de motor.	Controleer olie- en benzinepeil (zie hst. 7.2.1 / 7.2.2).
	Vuile bougie of onjuiste afstand tussen de elektroden.	Controleer de bougie (Zie de motor-handleiding).
	Verstopt luchtfilter.	Reinig en/of vervang het filter (Zie de motor-handleiding).
	Problemen in de verbranding.	Neem contact op met een erkend servicecentrum.
	De vlotter kan geblokkeerd zijn.	Raadpleeg de motor-handleiding en neem contact op met een bevoegd service-centrum.
2. Motor verdronken.	De handgreep voor handmatige start is te vaak verdraaid met ingeschakelde starter.	Raadpleeg de handleiding van de motor.
	De handgreep voor handmatige start is herhaaldelijk verdraaid terwijl het kapje van de bougie verwijderd was.	Plaats het kapje op de bougie en probeer de motor in te schakelen. (Raadpleeg de handleiding van de motor).
3. Het gemaaid gras komt niet langer in de opvangzak terecht.	Het maaimechanisme heeft een voorwerp geraakt en een klap ontvangen.	Schakel de motor uit en neem het kapje van de bougie. Controleer op eventuele schade en neem contact op met het service-centrum (par. 7.3.1).
	Vervuiling van de binnenzijde van het chassis.	Reinig de binnenzijde van het chassis (par. 7.4.2).
4. Het maaien verloopt moeizaam.	Het maaimechanisme is niet in goede staat.	Contacteer een dienstencentrum voor het bijlijpen en vervangen van het maaimechanisme.
5. Men hoort overdreven geluiden en/of trillingen tijdens het werk.	Beschadiging of geloste delen. De blokkeerpen van het maaimechanisme is losgeraakt.	Zet de machine stil en verwijder het kapje van de bougie (Afb. 23.B). Controleer op eventuele schade of losgeraakte delen. Laat de controles, vervangingen of reparaties uitvoeren bij een bevoegd servicecentrum.
	Bevestiging van het maaimechanisme losgekomen of maaimechanisme beschadigd.	Schakel de motor uit en verwijder het kapje van de bougie (Fig.23.B). Neem contact op met een servicecentrum (par. 7.3.1).

12. OP AANVRAAG LEVERBARE ACCESSOIRES

12.1 MULCHING KIT(Afb.28)

Versnipper het gemaaid gras en laat het achter op het terrein.



INNHALDSFORTEGNELSE

1. GENERELLE OPPLYSNINGER	1
2. SIKKERHETS NORMER	1
3. BLI KJENT MED MASKINEN	2
4. MONTERING	3
5. BETJENINGSUTSTYR	4
6. BRUK AV MASKINEN	4
7. VEDLIKEHOLD	5
8. OPPBEVARING	6
9. HÅNTERING OG TRANSPORT	6
12. TILBEHØR PÅ FORESPØRSEL	8

1. GENERELLE OPPLYSNINGER

1.1 HVORDAN LESE BRUKSANVISNINGEN

Bruksanvisningen har noen avsnitt som inneholder spesielt viktig sikkerhets- eller driftsinformasjon. Disse avsnittene er uthevet på forskjellige måter, og har følgende betydning:

MERK ELLER VIKTIG presiserer og supplerer det som er forklart tidligere for å forhindre at maskinen ødelegges, eller at det oppstår skader.

Symbolet angir en fare. Hvis advarslene ikke overholdes kan dette medføre personskader eller skader på tredjeparter og/eller ødeleggelser.

- Avsnittene som er merket med en firkant med stiplet grå ramme, henviser til tilleggsfunksjoner som ikke finnes i alle modellene som beskrives i denne bruksanvisningen.
- Kontroller om tilleggsfunksjonen finnes i din modell.

Alle henvisningene til maskinens for- og bakside, samt høyre og venstre side, gjelder i forhold til brukerens arbeidsposisjon.

1.2 REFERANSER

1.2.1 Figurer

Figurene i denne bruksanvisningen er nummerert 1, 2, 3 osv. Delene angitt på figurene er merket med bokstaven A, B, C, osv.

En henvisning til komponent C i figur 2 angis med teksten: "Se fig. 2.C" eller ganske enkelt "(fig. 2.C)".

Figurene er veiledende. De faktiske delene kan være forskjellige fra de som er avbildet.

1.2.2 Overskrifter

Bruksanvisningen er inndelt i kapitler og avsnitt. Overskriften til avsnitt "2.1 Opplæring" er en undertittel til "2. Sikkerhetsnormer". Henvisningene til overskrifter eller avsnitt angis med forkortelsene kap. eller avsn. og deretter det gjeldende nummeret. For eksempel: "kap. 2" eller "avsn. 2.1"

2. SIKKERHETS NORMER

2.1 OPPLÆRING

Bli kjent med kontrollene og en riktig bruk av maskinen. Lær å slå av motoren raskt. Manglende overhold av advarslene og instruksjonene kan forårsake brann og/eller alvorlige skader.

- La aldri barn eller andre som ikke kjenner til disse bestemmelsene bruke maskinen. Kommunale bestemmelser kan fastsette en tillatt minstealder for bruk.

- Maskinen må aldri brukes hvis brukeren er trøtt eller ikke føler seg vel, eller har inntatt medisiner, narkotika, alkohol eller andre stoffer som nedsetter refleksene eller oppmerksomheten.
- Ikke transporter barn eller andre passasjerer.
- Husk at føreren eller brukeren er ansvarlig for ulykker eller uhell som påføres tredjepersoner eller deres eiendom. Det er brukeren som er ansvarlig for å vurdere potensielle farer på underlaget hvor arbeidet skal utføres, og som må ta alle forholdsregler for å garantere egen og andres sikkerhet. Dette gjelder spesielt i skråninger, og på ujevne, glatte eller ustabile underlag.
- Dersom maskinen skal overdras eller lånes ut til andre, må du forsikre deg om at brukeren har lest og forstått bruksanvisningen.

2.2 KLARGJØRING

Personlig verneutstyr (PVU)

- Bruk egnede klær, kraftige arbeidssko med antisklisåle, og lange benklær. Bruk aldri maskinen barfott eller med åpne sandaler. Bruk horselsvern.
- Vær oppmerksom på at hørselsvernet kan gjøre at du ikke hører eventuelle advarsler (rop eller alarmer). Vær meget oppmerksom på det som skjer rundt arbeidsområdet.
- Bruk arbeidshansker i alle situasjoner hvor hendene utsettes for risiko.
- Ha ikke på deg skjerv, skjorter, halskjeder, armbånd, vide klær eller klær med stropper, slips, eller annet hengende eller omfangsrikt tilbehør som kan sette seg fast i maskinen eller i gjenstander eller materialer på arbeidsstedet.
- Sett opp langt hår.

Arbeidsområde/maskin

- Undersøk grundig hele arbeidsområdet, og fjern alt som kan bli slyngt ut av maskinen eller skade klippeinnretningen/de roterende delene (steiner, greiner, ståltråd, ben, osv.).

Forbrenningsmotorer: drivstoff

- **FARE!** Drivstoff er meget brannfarlig.
- Oppbevar drivstoffet i godkjente kanner på et sikkert sted, langt unna varmekilder og åpne flammer.
- Kannene må holdes frie for rester av gress, løv eller overflødig fett.
- Oppbevar kannene utilgjengelige for barn.
- Ikke røyk under etterfylling eller fylling av drivstoff eller under håndtering av drivstoff.
- Drivstoff skal kun etterfylles utendørs og med bruk av en trakt.
- Unngå å inhalere drivstoffdamp.
- Ikke etterfyll drivstoff eller ta av tankklokke mens motoren er i gang eller er varm.
- Åpne tankklokke forsiktig for gradvis å slippe ut det interne trykket.
- Ikke bruk åpen flamme nær tankåpningen for å kontrollere innholdet.
- Ved drivstofflekkasje må ikke motoren startes. For å unngå brannfare, må du flytte maskinen vekk fra området hvor du har sølt drivstoffet, inntil drivstoffet er dunstet bort og drivstoffdampene har løst seg opp.
- Tørk umiddelbart opp drivstoff som er sølt på maskinen eller på bakken.
- Sett alltid lokket på tanken og drivstoffkannen igjen og skru dem godt fast.

- Ikke start maskinen på samme sted hvor du har fylt drivstoff. Motoren må startes minst 3 meter fra stedet hvor du har fylt drivstoffet.
- Unngå at klær kommer i kontakt med drivstoffet. Skjer dette, skal klærne skiftes før oppstart av motoren.

2.3 UNDER BRUK

Arbeidsområde

- Ikke start motoren i lukkede områder hvor det kan samle seg farlige karbonmonoksidgasser. Motoren skal startes utendørs eller i et godt ventilert område. Husk at avgassene er giftige.
- Rett ikke lydporten og eksosgassen mot brennbare materialer når motoren startes opp.
- Ikke bruk maskinen i eksplosjonsfarlige omgivelser, i nærheten av brennbare væsker, gass eller støv. Elektriske apparater utvikler gnister som kan antenne støv eller damp.
- Arbeid bare i dagslys eller i godt kunstig lys, og med gode siktforhold.
- Hold uvedkommende, spesielt barn og dyr unna arbeidsområdet. Barn må holdes under oppsyn av en voksen.
- Unngå å bruke gressklipperen på vått gress, når det regner og når det er fare for tordenvær, spesielt hvis det er risiko for lyn.
- Vær spesielt oppmerksom på ujevnheter i terrenget (humper, søkk), skråninger, skjulte farer og eventuelle hindre som kan begrense sikten.
- Vær meget forsiktig i nærheten av grøfter, skrenter eller volter. Maskinen kan velte hvis et hjul kommer over kanten eller hvis kanten gir etter.
- Klipp på tvers i skråninger, og aldri rett oppover eller nedover. Vær veldig forsiktig når du svinger, og pass på at hjulene ikke støter på hindringer (steiner, greiner, røtter, osv.) som kan føre til at maskinen glir sidelengs, eller at du mister kontrollen over maskinen.
- Vær oppmerksom på trafikken når maskinen brukes i nærheten av vei.
- For å unngå brannfare må ikke maskinen etterlates med varm motor blant løv eller tørt gress.

Adferd

- Vær forsiktig når du beveger deg bakover. Se deg bak før og mens du rygger, for å forsikre deg om at det ikke finnes hindringer.
- Løp aldri, men gå rolig.
- La ikke gressklipperen trekke deg.
- Hold alltid hender og føtter unna klippeinnretningen, både under start og bruk av maskinen.
- Advarsel: Klippeinnretningen fortsetter å rotere i et par sekunder selv etter at den frakoblet, eller etter at motoren er slått av.
- Hold alltid god avstand fra utkasteråpningen.
- Ikke ta på motordelene som blir veldig varme under bruk. Fare for brannskader.

⚠ Ved skader eller ulykker under arbeidet, skal motoren stanses øyeblikkelig og maskinen fjernes fra stedet, for å unngå at den påfører ytterligere skader. Ved ulykker med personskafer eller skader på tredjeparter, skal du øyeblikkelig aktivere de førstehjelpsprosedyrene som er mest passende for den aktuelle situasjonen, og henvende deg til legevakten for nødvendig behandling. Fjern nøye eventuelle rester som ellers kan forårsake skader på gjenstander, personer eller dyr.

Bruksbegrensninger

- Maskinen må aldri brukes hvis vernene (oppsamleren, vernet for sideutkast eller vernet for utkast bak) er ødelagte, mangler eller ikke er riktig plassert

- Ikke bruk maskinen hvis ikke tilbehøret/redskapene er montert i de angitte punktene.
- Sikkerhetssystemene/mikrobryterne må ikke deaktiveres eller tukles med.
- Ikke endre innstillinger på motoren og ikke la motoren gå på for høyt turtall. Hvis motoren drives med for stor omdreiningshastighet, øker risikoen for personskafer.
- Ikke utsett maskinen for overdrevne belastninger, og bruk aldri en liten maskin til å utføre tungt arbeid. Bruk av en egnet maskin reduserer risikoene og forbedrer kvaliteten på arbeidet.

2.4 VEDLIKEHOLD, LAGRING OG TRANSPORT

Jevnlig vedlikehold og riktig lagring opprettholder maskinens sikkerhet og ytelsesnivå.

Vedlikehold

- Maskinen må aldri brukes med slitte eller ødelagte deler. Ødelagte eller slitte deler skal byttes ut og aldri repareres.
- For å redusere risikoen for brann, kontroller jevnlig at det ikke er lekkasje av olje og/eller drivstoff.
- Under justeringer av maskinen må du passe på at du ikke klemmer fingrene mellom klippeinnretningen i bevegelse og maskinens faste deler.

⚠ Støy- og vibrasjonsnivået oppgitt i bruksanvisningen er maskinens maks verdier under bruk. Bruk av en dårlig innstilt kutteinnretning, for høy hastighet og manglende vedlikehold, påvirker støy- og vibrasjonsutslippene betydelig. Ta derfor nødvendige tiltak for å redusere mulige skader på grunn av høyt støynivå og vibrasjonsbelastninger. Vedlikehold maskinen, bruk hørselsvern og ta pauser under arbeidet.

Oppbevaring

- Maskinen må ikke oppbevares med drivstoff i tanken i et rom hvor drivstoffdampene kan komme i kontakt med åpne flammer, gnister eller kraftige varmekilder.
- For å redusere brannfaren, må ikke beholdere med klippeavfall oppbevares innendørs.

2.5 MILJØVERN

Miljøvern må være førsteprioritet ved bruk av maskinen, til fordel for samholdet og miljøet der vi bor.

- Unngå å forstyrre nabolaget. Bruk alltid maskinen til akseptable tidspunkter (ikke tidlig på morgenen eller sent på kvelden når det kan forstyrre naboene).
- Følg nøye de kommunale bestemmelsene for kasting av emballasje, defekte deler eller deler som er sterkt forurenset. Dette avfallet må ikke kastes med husholdningsavfallet, men kildesorteres og leveres til miljøstasjoner som sørger for resirkulering av materialene.
- Følg nøye de kommunale bestemmelsene for avhending av avfallsmateriale.
- Når maskinen ikke skal brukes lenger, må den ikke kastes i naturen, men leveres inn til en miljøstasjon i henhold til gjeldende kommunale bestemmelser.

3. BLI KJENT MED MASKINEN

3.1 BESKRIVELSE AV MASKINEN OG TILTENKT BRUK

Denne maskinen er en håndført gressklipper.

Maskinen består hovedsakelig av en motor som driver en klippeinnretning under et deksel. Maskinen er utstyrt med hjul og et håndtak.

Brukeren kan føre maskinen og bruke de viktigste betjeningsorganene mens han/hun hele tiden står bak håndtaket, og dermed i sikker avstand fra den roterende klippeinnretningen.

Når brukeren forlater maskinen, stanser motoren og klippeinnretningen innen et par sekunder.

Tiltent bruk

Denne maskinen er utviklet og laget for klipping (og oppsamling) av gress i hager og på gressbevolkede områder med et areal som står i forhold til klippekapasiteten. Maskinen styres av en fører som går bak.

Maskinen kan utføre følgende:

1. Klippe og samle opp gresset i en oppsamlingspose.
2. Klippe gresset og kaste det ut bak (hvis tilgjengelig).
3. Klippe gresset og kaste det ut til siden (hvis tilgjengelig).
4. Klippe gresset, kutte det opp og la det bli liggende på bakken ("mulching"-effekt, hvis tilgjengelig).

Ved bruk av særskilt tilbehør, standardlevert av produsenten eller som kan kjøpes separat, kan gressklippingen utføres på forskjellige måter, som beskrevet i denne bruksanvisningen, eller i instruksjonene som følger med det enkelte tilbehøret.

3.1.1 Feil bruk

All annen bruk enn hva som er beskrevet ovenfor kan være farlig og forårsake skader på personer og/eller gjenstander. Med feil bruk menes også, men ikke bare:

- Transportere personer, barn eller dyr på maskinen, da de kan falle av og få alvorlige skader, samtidig som det gjør det vanskelig å kjøre trygt.
- La seg transportere av maskinen.
- Bruke maskinen til å slepe eller skyve last.
- Sette klippeinnretningen i gang på gressfrie områder.
- Bruke maskinen til oppsamling av løv eller avfall.
- Bruke maskinen til klipping av hekker eller vegetasjon som ikke er gress.
- Bruke maskinen sammen med flere personer.

VIKTIG *Feil bruk av maskinen fører til bortfall av garantien og fritar produsenten for ethvert ansvar. Det vil si at brukeren blir økonomisk ansvarlig for skader på egne og andres gjenstander, samt egne eller andres personskader.*

3.1.2 Brukergruppe

Denne maskinen er beregnet på forbrukere, det vil si ikke-profesjonelle brukere. Maskinen er ment til hobbybruk.

VIKTIG *Maskinen må kun brukes av én person.*

3.2 SIKKERHETSSYMBOLER

Det finnes forskjellige symboler på maskinen (fig. 2.0). Symbolene skal minne operatøren om riktig fremgangsmåte for å bruke den forsiktig og ta de nødvendige forholdsreglene. Symbolenes betydning:



Advarsel. Les bruksanvisningen for maskinen tas i bruk.



Advarsel!! Stikk aldri hender eller føtter inn i klippeaggregatet. Ta av hetten på tennpluggen og les forklaringen før du utfører vedlikehold eller reparasjoner.



Fare! Risiko for utslynging av gjenstander. Hold personene på avstand fra arbeidsområdet når maskinen er i bruk.



Fare! Fare for å bli kuttet! Klippeinnretning i bevegelse. Før aldri hender eller føtter inn i klippeinnretningens kasse.

VIKTIG *Klistremerker som er ødelagte eller uleselige må skiftes ut. Be om nye klistremerker hos et godkjent servicesenter.*

3.3 IDENTIFIKASJONSETIKETT

Identifikasjonsetiketten oppgir følgende opplysninger (fig. 1.0).

1. Lydeffektnivå.
2. CE-samsvarsmerke.
3. Produksjonsår.
4. Maskintype.
5. Serienummer.
6. Produsentens navn og adresse.
7. Artikkelnnummer.
8. Nominell effekt og maksimal hastighet under drift.
9. Vekt i kg.

Noter maskinens identifikasjonsdata i de tilhørende feltene i etiketten som du finner på baksiden av bokomslaget.

VIKTIG *Oppgi dataene som du finner på produktets identifikasjonsetikett når du henvender deg til et godkjent verksted.*

VIKTIG *Du finner et eksempel på samsvarserklæringen på de siste sidene i bruksanvisningen.*

3.4 HOVEDKOMPONENTER (fig. 1)

- A. Chassis.
- B. Motor.
- C. Klippeinnretning.
- D. Verneanordning utkast bak.
- E. Verneanordning sideutkast (hvis tilgjengelig).
- F. Deflektor for sideutkast (hvis tilgjengelig).
- G. Oppsamlingspose.
- H. Håndtak.
- I. Spak motorbrems/klippeinnretning.
- J. Spak for innkobling av drivsystemet.

⚠ Sikkerhetsanvisningene og -forskriftene beskrevet i kap. 2 må overholdes nøye.

4. MONTERING

Ikke alle delene i maskinen er forhåndsmonterte. Disse må derfor monteres av kunden etter at de er blitt pakket ut, som forklart nedenfor.

⚠ Delene må pakkes ut og monteres på et flatt og jevnt underlag, med tilstrekkelig plass til å manøvrere maskinen og emballasjen. Bruk ikke maskinen før du har fullført alle anvisninger i avsnittet "MONTERING".

4.1 UTPAKKING (fig. 3.0)

1. Ta alle deler som ikke er montert ut av esken.
2. Ta maskinen ut av esken. Kast esken og resten av emballasjen i henhold til gjeldende bestemmelser.

4.2 MONTERING AV HÅNDTAKET (fig. 4.A/B/C)

4.3 MONTERING AV OPPSAMLINGSPØSEN (fig. 5.6,7)

5. BETJENINGSUTSTYR

5.1 HÅNDTAK FOR MANUELL OPPSTART (fig. 8.A)

5.2 ELEKTRISK STARTKNAPP (fig. 8.B)

5.3 SPAK MOTORBREMS/KLIPPEINNRETNING (fig. 9.A)

5.4 DRIVSPAK (fig. 9.B)

VIKTIG Drivsystemet må aldri være innkoblet når motoren startes opp.

VIKTIG Dra ikke maskinen bakover når drivsystemet er innkoblet.

5.5 JUSTERING AV KLIPPEHØYDEN

 **Gjør dette når klippeinnretningen står stille.**

- Regulering (Se fig. 10.A)

6. BRUK AV MASKINEN

VIKTIG Se veiledning i bruksanvisningen for henholdsvis motoren og batteriet (hvis tilgjengelig).

6.1 KLARGJØRING

Sett gressklipperen i horisontal stilling slik at den står støtt på bakken.

6.1.1 Fylling av olje og bensin

VIKTIG Maskinen leveres uten motorolje og drivstoff.

Fyll drivstoff og olje på maskinen før bruk, som forklart i avsn. 7.2.1/7.2.2. i bruksanvisningen.

6.1.2 Klargjøring av maskinen

MERK Denne maskinen kan klippe gressplen på forskjellige måter.

a. Klargjøring for klipping og oppsamling av gresset i oppsamlingsposen:

1. Når det gjelder modeller med sideutkast: må du forsikre deg om at verneanordningen til sideutkastet (fig. 11.A) er nede og låst med sikkerhetsspaken (fig. 11.B).
2. Sett på oppsamlingsposen (fig. 11.C).

b. Klargjøring for klipping og utkast av gresset bak:

1. Løft opp verneanordningen til utkast bak (fig. 12.A) og monter stiften (fig. 12.B).
 2. Når det gjelder modeller med mulighet for sideutkast: må du forsikre deg om at verneanordningen (fig. 12.C) er nede og låst med sikkerhetsspaken (fig. 12.D)
- For å fjerne stiften: se fig. 12.A/B.

c. Klargjøring for klipping og oppmaling av gresset ("mulching"-funksjon):

Løft opp vernet for utkast bak (fig. 13.A). Hold deflektorlokket (fig. 13.B) litt hellet mot høyre og sett det inn i utkasteråpningen. Fest det deretter ved å føre de to pluggene (fig. 13.B.1) inn i hullene, helt til utløses.

Når det gjelder modeller med mulighet for sideutkast: må du forsikre deg om at verneanordningen til sideutkastet (fig. 13.C/D) er nede og låst med sikkerhetsspaken (fig. 13.D).

d. Klargjøring for klipping og utkast av gresset til siden:

1. Løft opp vernet for utkast bak (fig. 14.A). Hold deflektorlokket (fig. 14.B) litt hellet mot høyre og sett det inn i utkasteråpningen. Fest det deretter ved å føre de to pluggene (fig. 14.B.1) inn i hullene, helt til utløses.
2. Trykk forsiktig på sikkerhetsspaken (fig. 14.C) og løft opp verneanordningen til sideutkastet (fig. 14.D).
3. Sett på deflektoren til sideutkastet (fig. 14.E).
4. Lukk verneanordningen til sideutkastet (fig. 14.D) slik at deflektoren til sideutkastet (fig. 14.E) er fastlåst.

For å fjerne deflektoren til sideutkastet:

5. Trykk forsiktig på sikkerhetsspaken (fig. 14.C) og løft opp verneanordningen til sideutkastet (fig. 14.D).
6. Løsne deflektoren til sideutkastet (fig. 14.E).

6.1.3 Regulering av håndtakets stilling (fig. 15/16)

 **Gjør dette når klippeinnretningen står stille.**

6.2 SIKKERHETSKONTROLLER

 **Utfør alltid sikkerhetskontrollene før bruk.**

6.2.1 Sikkerhetskontroll før hver bruk

- Sjekk at alle maskinens komponenter er korrekt montert.
- Kontroller at alle festeanordninger er korrekt strammet.
- Hold maskinens overflater rene og tørre.

6.2.2 Funksjonstest av maskinen

Handling	Resultat
<ol style="list-style-type: none">1. Start maskinen (avsn. 6.3).2. Slipp spaken til motorbremsen/klippeinnretningen.	<ol style="list-style-type: none">1. Klippeinnretningen skal nå bevege seg.2. Spakene skal gå automatisk og raskt tilbake til nøytral posisjon. Motoren og klippeinnretningen skal stoppe innen noen få sekunder.
<ol style="list-style-type: none">1. Start maskinen (avsn. 6.3).2. Aktiver drivspaken3. Slipp drivspaken.	<ol style="list-style-type: none">2. Hjulene driver maskinen fremover.3. Hjulene stopper og maskinen kjører ikke fremover.

Prøvekjøring	Ingen unormale vibrasjoner. Ingen unormale lyder.
--------------	--

⚠ Hvis noen av resultatene avviker fra det som er angitt i tabellene, må du ikke bruke maskinen! Ta kontakt med et servicesenter for nødvendige kontroller og reparasjon.

6.3 START

MERK Start den på et jevnt underlag uten hindringer eller høyt gress.

6.3.1 Modeller med håndtak for manuell oppstart (fig. 17.A/B)

MERK For at motoren ikke skal stanse, må du trekke i spaken til motorbremsen/klippeinnretningen og holde den.

6.3.2 Modeller med elektrisk startknapp (fig. 18.A/B/C/D/E)

Koble til batteriet som finnes i et eget rom ved motoren (fig.18.A); (følg anvisningene i motorens bruksanvisning). Ved enkelte modeller er det forutsett en motor med innbygget batteri som ikke kan fjernes (fig. 18.B).

MERK For at motoren ikke skal stanse, må du trekke i spaken til motorbremsen/klippeinnretningen og holde den.

6.4 ARBEID

VIKTIG Hold alltid sikkerhetsavstand (dvs. håndtakets lengde) fra klippeinnretningen under arbeidet.

6.4.1 Klipping av gress

- Start fremdriften og klipping i et område med gress.
- Tilpass framdriftshastigheten og klippehøyden (avsnitt 5.5) til forholdene i plenen (gressets høyde, tykkelse og fuktighet).
- Vi anbefaler at gresset alltid klippes i samme høyde og i begge retninger (fig. 20).

Velger man "mulching", eller å kaste ut gresset bak:

- skal man aldri fjerne mer enn en tredjedel av gressets totale høyde på en gang (fig. 19).
- alltid holde understellet rent (avsn. 7.4.2).

Velger man sideutkast: må man passe på at gresset ikke kastes ut på den siden av plenen som ikke er klip- pet.

6.4.2 Tømme oppsamlingsposen

Har man oppsamlingspose med varselsanordning:



Står opp = tom.



Står ned = full*.

*Oppsamlingsposen er full og må tømmes.

For å fjerne og tømme oppsamlingsposen:

- Vent til klippeinnretningen har stoppet (fig. 21A).
- fjern oppsamlingsposen (fig. 21.B/C/D).

6.5 STOPP (fig. 22.A)

⚠ Etter at du har slått av maskinen, tar det flere sekunder før klippeinnretningen stanser.

⚠ Ikke rør motoren etter at den er blitt slått av. Fare for brannskader.

VIKTIG Stans alltid maskinen:

- Når du flytter maskinen fra et arbeidsområde til et annet.
- Når du krysser områder med annet enn gressdekke.
- I nærheten av hindringer.
- Før regulering av klippehøyden.
- Hver gang man fjerner eller setter på oppsamlingsposen igjen.
- Hver gang man fjerner eller setter på deflektoren på siden igjen (hvis tilgjengelig).

6.6 ETTER BRUK (fig. 23.A/B/C/D)

- Utfør rengjøring (avsn. 7.4).
- Hvis nødvendig, bytt ut eventuelt ødelagte komponenter, stram skruer eller bolter som har løsnet.

VIKTIG Når maskinen ikke er i bruk eller ikke er under oppsyn, må du:

- Ta av hetten til tennpluggen (i modeller med håndtak for manuell start) (fig. 23.B/C).
- Trykke på flappen og fjerne tilgangsnøkkelen (i modeller med elektrisk startknapp) (fig. 23.D).

7. VEDLIKEHOLD

7.1 GENERELLE OPPLYSNINGER

⚠ Sikkerhetsnormene som må følges, er beskrevet i kap. 2. Disse bestemmelsene må overholdes nøye for å unngå alvorlige risikoer eller farer:

⚠ Før du kontrollerer eller rengjør maskinen, utfører vedlikehold eller regulerer den:

- Stopp maskinen.
- Kontroller at alle bevegelige komponenter står stille.
- Vent til motoren er blitt avkjølt.
- Ta av hetten til tennpluggen (fig. 23.B).
- Ta ut nøkkelen (fig. 23.D) eller batteriet (i modeller med elektrisk startknapp).
- Les anvisningene som følger med.
- Bruk egnede klær, arbeidshansker og vernebriller.

7.2 ORDINÆRT VEDLIKEHOLD

- Hyppighet og type inngrep er gjengitt i "Vedlikeholdstabell" (kap.10).

VIKTIG Vedlikeholdsinngrep og reguleringer som ikke er beskrevet i denne håndboken skal utføres av din forhandler eller av et spesialverksted.

7.2.1 Fylle drivstoff

Sett gressklipperen i horisontal stilling slik at den står støtt på bakken.

⚠ Før du fyller drivstoff må d slå av maskinen og ta av hetten på tennpluggen.

Følg anvisningene og forholdsreglene beskrevet i håndboken for motoren når du fyller drivstoff.

⚠ Maskiner som kan lagres vertikalt (kap. 8.1) har drivstofftank med drivstoffmåler. Fyll ikke tanken over nivåmerket (fig. 24.A) over bunnen av nivåmåleren

VIKTIG Tørk opp eventuelt bensinsøl. Garantien dekker ikke skader som skyldes at man har sølt bensin på plast-deler.

MERK Drivstoff har en begrenset holdbarhet og skal ikke bli liggende i tanken i mer enn 30 dager.

7.2.2 Kontrollere/etterfylle motorolje

Følg anvisningene og forholdsreglene beskrevet i håndboken for motoren når du kontrollerer og etterfyller motorolje. For at maskinen skal fungere korrekt bør motoroljen skiftes ut med jevne mellomrom. Følg anvisningene i håndboken for motoren.

Kontroller alltid at oljenivået er korrekt før du bruker maskinen igjen.

7.3 EKSTRAORDINÆRT VEDLIKEHOLD

7.3.1 Klippeinnetning

⚠ Alle inngrep på klippeinnetningene (som demontering, sliping, balansering, reparasjon, ny montering og/eller bytting) skal utføres av et spesialverksted.

⚠ Hvis klippeinnetningen er skadet, skjev eller slitt, må den alltid skiftes ut sammen med de tilhørende skruene, slik at balansen opprettholdes.

VIKTIG Bruk alltid originale klippeinnetninger, som har samme kode som du finner i tabellen "Tekniske Data".

7.4 RENGJØRING

Etter bruk må maskinen rengjøres som beskrevet nedenfor.

7.4.1 Rengjøring av maskinen

- Pass alltid på at luftinntakene er fri for smuss.
- Bruk ikke aggressive væsker til rengjøring av chassiset.
- Hold motoren fri for gressrester, løv eller overflødig fett for å redusere risikoen for brann.
- Vask alltid maskinen med vann etter at du har klippet gresset.

7.4.2 Rengjøring av klippeinnetningen

- Fjern gressrester og søle som har samlet seg innvendig i chassiset.

Modeller uten vaskekobling

- Velt maskinen over til siden som vist i bruksanvisningen for motoren for å få tilgang til undersiden. Følg anvisningene og pass på at maskinen ligger stabilt før du foretar deg noe.

- Hvis maskinen har sideutkast: må man fjerne deflektoren til utkastet (hvis montert - avsn. 6.1.2d.).

Gå frem som forklart nedenfor for å vaske klippeinnetningen innvendig (fig. 25.A/B/C):

1. stå alltid bak gressklipperens håndtak
2. start motoren

Hvis lakken på innsiden av chassiset skulle løsne, må du straks gå over med en rustmaling.

7.4.3 Rengjøre posen (fig. 26.A/B)

Rengjør posen og la den tørke.

7.5 BATTERI

- Batteriet følger med i modeller med elektrisk startknapp. Følg anvisningene i håndboken for motoren når det gjelder brukstid, opplading, oppbevaring og vedlikehold av batteriet.

8. OPPBEVARING

Når maskinen skal settes til oppbevaring:

1. Start motoren og la den gå på minste hastighet til den stopper, slik at alt drivstoffet i forgasseren blir brukt opp.
2. Rengjør maskinen omhyggelig (avsn. 7.4).
3. Kontroller at maskinen er intakt.
4. Maskinen skal oppbevares:
 - på et tørt sted,
 - beskyttet mot dårlig vær,
 - utilgjengelig for barn.
 - Pass på å fjerne nøkler eller redskaper brukt til vedlikeholdet.

8.1 LODDRETT OPPBEVARING

- Om nødvendig kan noen modeller (se Tabellen Tekniske Data) oppbevares i loddrett stilling (fig. 27).

⚠ Sett ikke maskinen i loddrett stilling hvis tanken er fylt til over bunnen av nivåmåleren (fig. 24.A).

Gå frem på følgende måte:

1. Fjern hetten på tennpluggen (fig. 23.B), eller ta ut nøkkelen (fig. 23.D) eller batteriet (i modeller med elektrisk startknapp).
2. Innstill klippehøyden til den nest nederste stillingen (se kap. 5.5).
3. Sett håndtaket forsiktig i lukket stilling og skru fast spakene (fig. 27).
4. Sett maskinen forsiktig i vertikal stilling, med håndtaket i lukket stilling og fastskrudde spaker (fig. 27).

⚠ Plasser maskinen slik at den ikke utgjør fare dersom noen (f.eks. barn eller dyr) skulle komme til å dytte til den.

⚠ Sett ikke maskinen til oppbevaring i vertikal stilling med mindre den er konstruert for det.

9. HÅNTERING OG TRANSPORT

Gjør følgende hver gang maskinen skal flyttes, løftes, transporteres eller stilles på skrå:

- Stans maskinen (avsn. 6.5) og vent til alle bevegelige deler står stille.

- Fjern hetten på tennpluggen (fig. 23.B), eller ta ut nøkkelen (fig. 23.D) eller batteriet (i modeller med elektrisk start-knapp).
- Bruk kraftige arbeidshansker.
- Grip fast i maskinen i punkter som gir et sikkert grep. Vær oppmerksom på vekten og vektfordelingen.
- Få hjelp av tilstrekkelig mange personer som kan håndtere maskinens vekt.
- Pass på at ingen personer eller gjenstander blir skadet under manøvreringen av maskinen.

Gjør følgende ved transport av maskinen på et kjøretøy eller tilhenger:

- Bruk tilstrekkelig kraftige, brede og lange lasteramper.
- Kjør maskinen på med motoren av, ved at et tilstrekkelig antall personer skyver den opp.
- Senk klippeinnretningen ned (avsn. 5.5).
- Plasser maskinen slik at den ikke utgjør fare for noen.
- Fest den omhyggelig til transportmidlet med tau eller kjettin-ger for å unngå at den kan velte og forårsake skader, og for å unngå at drivstoffet lekker ut.

⚠ **Maskiner som kan oppbevares vertikalt skal ikke transporteres i vertikal stilling.**

10. VEDLIKEHOLDSTABELL

Inngrep	Hypighet	Merknader
MASKIN		
Kontrollere alle fester sikkerhetskontroller/kontroll av betjeningsutstyr kontrollere verneanordningene til utkastene på siden og bak kontrollere oppsamlingsposen, deflektoren til sideutkastet kontrollere klippeinnretningen.	Før bruk	avsn. 6.2.2
Generell rengjøring og kontroll kontrollere eventuelle skader på maskinen. Kontakt eventuelt et godkjent servicesenter.	Etter hver bruk	avsn. 7.4
Bytte ut klippeinnretningen	-	avsn. 7.3.1 ***
MOTOR		
Kontrollere/etterfylle drivstoff Kontrollere/etterfylle motorolje	Før bruk	avsn. 6.1.1/7.2.1 */7.2.2*
Kontrollere og rengjøre luftfilter Kontrollere og rengjøre tennpluggkontaktene Bytte ut tennplugg Lade batteriet	*	*/avsn. 7.5 *

* Se håndboken for motoren. *** Inngrep som må utføres så snart man oppdager en funksjonsfeil

*** Inngrep som må utføres av forhandleren eller et spesialverksted

11. FEILSØKING

Hvis problemene vedvarer etter at du har utført disse utbedringsforslagene, må du ta kontakt med forhandleren.

PROBLEM	MULIG ÅRSAK	LØSNING
1. Motoren starter ikke, den stopper opp, den fungerer ikke korrekt eller den stopper under arbeidet.	Feil oppstartsprosedyre.	Se anvisningene (se kap. 6.3).
	Motoren er tom for olje eller bensin.	Kontroller olje- og bensinnivået (se kap. 7.2.1/7.2.2).
	Tennpluggen er skitten eller det er feil avstand mellom elektrodene.	Kontroller tennpluggen (se håndboken for motoren).
	Luftfilter tilstoppet.	Rengjør og/eller bytt ut filteret (se håndboken for motoren).
	Problemer i forgasseren.	Kontakt et godkjent servicesenter.
	Flottøren kan sitte fast.	Se håndboken for motoren og kontakt et godkjent servicesenter.
2. Motoren kveles.	Håndtaket for manuell start er blitt brukt flere ganger mens starteren er på.	Se håndboken for motoren.
	Håndtaket for manuell start er blitt brukt flere ganger, uten at hetten til tennpluggen sitter på.	Sett hetten på tennpluggen og prøv å starte motoren igjen. (Se håndboken for motoren).
3. Gresset som er klippet blir ikke samlet opp i oppsamlingsposen.	Klippeinnretningen har blitt slått mot et fremmedlegeme.	Stans motoren og ta av hetten til tennpluggen. Sjekk eventuelle skader og henvend deg til et Servicesenter (avsn. 7.3.1).
	Chassiset er skittent innvendig.	Rengjør chassiset innvendig (avsn. 7.4.2).
4. Gresset er vanskelig å klippe.	Klippeinnretningen er ikke i god stand.	Ta kontakt med et servicesenter for sliping eller utskifting av klippeinnretningen.
5. For mye støy og/eller vibrasjoner under arbeidet.	Deler er ødelagte eller har løsnet. Stiften i klippeinnretningen har løsnet fra festet.	Stans maskinen og kople fra ledningen til tennpluggen (fig. 23.B). Sjekk eventuelle skader eller løse deler. Sørg for at kontroller, utskiftninger eller reparasjoner utføres ved et godkjent servicesenter.
	Klippeinnretningen har løsnet eller er skadet.	Stans motoren og ta hetten av tennpluggen (fig. 23.B). Kontakt et Servicesenter (avsn. 7.3.1).

12. TILBEHØR PÅ FORESPØRSEL

12.1 MULCHING-SETT (fig. 28)

Maler det avklippede gresset fint opp og lar det ligge på plenen.



SPIS TREŚCI

1. INFORMACJE OGÓLNE.....	1
2. ZASADY BEZPIECZEŃSTWA.....	1
3. ZAPOZNANIE SIĘ Z MASZYNĄ.....	3
4. MONTAŻ.....	4
5. ELEMENTY STERUJĄCE.....	4
6. UŻYTKOWANIE MASZYNY.....	4
7. KONSERWACJA.....	5
8. MAGAZYNOWANIE.....	6
9. PRZEMIESZCZANIE I TRANSPORT.....	7
12. AKCESORIA NA ZAMÓWIENIE.....	8

1. INFORMACJE OGÓLNE

1.1 JAK POSŁUGIWAĆ SIĘ INSTRUKCJĄ OBSŁUGI

W tekście instrukcji, niektóre paragrafy zawierające szczególnie ważne informacje dotyczące bezpieczeństwa lub funkcjonowania maszyny, są wyszczególnione na różne sposoby, według następujących zasad:

UWAGA LUB WAŻNE dostarcza dokładniejsze omówienie lub dodatkowe elementy w stosunku do podanych poprzednio wskazówek, w celu uniknięcia uszkodzenia maszyny lub spowodowania szkód.

Symbol  wskazuje na zagrożenie. Niezastosowanie się do tego ostrzeżenia może spowodować obrażenia ciała użytkownika lub osób trzecich i/lub spowodować szkody materialne.

- Paragrafy oznaczone kwadracikiem z krawędzią
- z szarych kropek wskazują na opcjonalne funkcje niewystępujące we wszystkich modelach opisanych w niniejszej instrukcji. Należy sprawdzić, czy dana opcja występuje w zakupionym modelu.

Wszystkie określenia „przedni”, „tylny”, „prawy” i „lewy” dotyczą pozycji roboczej operatora prowadzącego maszynę.

1.2 ODNOŚNIKI

1.2.1 Rysunki

Rysunki w niniejszej instrukcji zostały kolejno ponumerowane: 1, 2, 3, itd.

Elementy przedstawione na rysunkach zostały oznaczone literami A, B, C, itd.

Oznaczenie elementu C na rysunku 2 to: „Patrz rys. 2.C” lub po prostu „(rys. 2.C)”.

Ilustracje mają charakter poglądowy. Części składowe maszyny mogą nieco różnić się od elementów przedstawionych na rysunkach.

1.2.2 Tytuły

Podręcznik podzielony jest na rozdziały i paragrafy. Tytuł paragrafu „2.1 Instruktaż” to podtytuł „2.

Zasady bezpieczeństwa”. Odniesienia do tytułów lub paragrafów są oznaczone skrótami rozdz. lub par. i odpowiednim numerem. Przykład: „rozd. 2” lub „par. 2.1”

2. ZASADY BEZPIECZEŃSTWA

2.1 INSTRUKTAŻ

 **Zapoznać się dokładnie z systemem sterowania i właściwym sposobem użytkowania maszyny. Opanować**

sposób natychmiastowego zatrzymania silnika. Nieprzestrzeganie ostrzeżeń i instrukcji może spowodować pożary i/lub ciężkie zranienia.

- W żadnym razie nie należy pozwolić, aby urządzenie było użytkowane przez dzieci lub osoby nieposiadające wystarczającej wiedzy na temat instrukcji obsługi. Miejscowe przepisy mogą określić najniższą granicę wieku dla użytkowników.
- Nigdy nie należy użytkować urządzenia jeśli użytkownik jest w stanie przemęczenia, złego samopoczucia lub po zażyciu lekarstwa oraz pod wpływem narkotyków, alkoholu lub innych szkodliwych substancji, które mogą zaburzyć jego refleksy czy uwagę.
- Nie należy przewozić na niej dzieci lub innych pasażerów.
- Należy pamiętać, że operator lub użytkownik jest odpowiedzialny za wypadki i nieoczekiwane wydarzenia, które mogą zaistnieć wobec innych osób lub ich własności. Ocena ryzyka związanego z cechami terenu przeznaczonego do pracy, a także wybór środków ostrożności gwarantujących bezpieczeństwo operatora, jak i osób postronnych, wchodzi w zakres obowiązków osób użytkujących urządzenie, zwłaszcza, jeśli chodzi o pracę na zboczach, terenach nieregularnych, śliskich lub niestabilnych.
- W przypadku odstąpienia lub wypożyczenia maszyny osobom trzecim, należy upewnić się, że użytkownik zapoznał się z instrukcjami użytkownika zawartymi w niniejszej instrukcji obsługi.

2.2 CZYNNOŚCI WSTĘPNE

Środki ochrony indywidualnej (ŚOI)

- Nosić odpowiednią odzież, wytrzymałe obuwie robocze z podeszwą antypoślizgową i długie spodnie. Nie uruchamiać urządzenia bez obuwia lub w sandałach. Stosować środki ochrony słuchu.
- Korzystanie z ochronników słuchu może zmniejszyć zdolność słyszenia ewentualnych ostrzeżeń (krzyków lub alarmów). Zwrócić szczególną uwagę na to, co dzieje się w pobliżu obszaru roboczego.
- Zakładać rękawice robocze we wszystkich sytuacjach zagrożenia dla rąk.
- Nie zakładać szali, koszul, naszyjników, bransoletek i innych akcesoriów wiszących lub wyposażonych w sznurki, które mogłyby zaplątać się w maszynę lub w inne przedmioty i materiały znajdujące się w miejscu pracy.
- Związać długie włosy.

Obszar roboczy / Maszyna

- Skontrolować dokładnie całą przestrzeń roboczą i usunąć wszystko, co mogłoby zostać wyrzucone przez maszynę lub spowodować uszkodzenie urządzenia tnącego/części obracających się (kamienie, gałęzie, druty stalowe, kości, itp.).

Silnik o zapłonie iskrowym: paliwo

 **ZAGROŻENIE!!** Paliwo jest wysoce łatwopalne.

- Przechowywać paliwo w homologowanych zbiornikach na paliwo, w miejscach bezpiecznych, z dala od źródeł ciepła czy ognia.
- Pozostawić zbiorniki wolne od ścinków trawy, liści i nadmiaru smaru.
- Nie pozostawiać zbiorników w zasięgu dzieci.
- Nie palić podczas tankowania lub uzupełniania paliwa oraz podczas obchodzenia się z paliwem.

- Tankować przy użyciu lejka, tylko na zewnątrz.
- Unikać wdychania oparów paliwa.
- Nie dolewać paliwa, ani nie zdejmować korka ze zbiornika, gdy silnik jest w ruchu lub, kiedy jest nagrzany.
- Otworzyć powoli korek zbiornika, pozwalając na stopniowe rozładowanie wewnętrznej ciśnienia.
- Nie należy zbliżać źródła ognia do otworu zbiornika, by sprawdzić jego zawartość.
- W razie przelania benzyny nie należy uruchamiać silnika, lecz przestawić maszynę z miejsca rozlania się paliwa w celu uniknięcia sytuacji sprzyjających wybuchom pożaru dopóki paliwo się nie ulotni i opary benzyny nie rozproszą się.
- Natychmiast wyczerścić wszystkie resztki benzyny rozlanej na maszynę lub na ziemię.
- Zawsze należy i zakręcić dobrze korki zbiornika i pojemnika benzyny.
- Nie uruchamiać maszyny w miejscu, gdzie dokonano wlewania paliwa; uruchomienie silnika musi być dokonywane w odległości przynajmniej 3 metrów od miejsca, w którym wlewano paliwo.
- Unikać kontaktu paliwa z odzieżą. W razie zabrudzenia należy zmienić odzież przed włączeniem silnika.

2.3 PODCZAS UŻYTKOWANIA

Obszar roboczy

- Nie włączać silnika w zamkniętych pomieszczeniach, w których mogą gromadzić się niebezpieczne opary tlenu węgla. Urządzenie należy włączać na zewnątrz lub w pomieszczeniach z dobrą wentylacją. Należy pamiętać, że spaliny są toksyczne.
- Podczas rozruchu maszyny nie kierować tłumika czyli gazu wydechowego w stronę materiałów łatwopalnych..
- Nie używać maszyny na obszarze zagrożonym wybuchem, w obecności łatwopalnych cieczy, gazów lub pyłów. Narzędzia elektryczne wytwarzają iskry, które mogą spowodować zapalenie pyłu lub oparów.
- Należy pracować tylko przy świetle dziennym lub przy dobrym oświetleniu sztucznym oraz przy dobrej widoczności.
- Oddalić z miejsca pracy osoby postronne, dzieci i zwierzęta. Dzieci powinny się znajdować pod opieką drugiej osoby dorosłej.
- Należy unikać pracy na mokrej nawierzchni, w deszczu, w przypadku ryzyka wystąpienia burzy w szczególności z prawdopodobieństwem błyskawic.
- Zwróć szczególną uwagę na nierówność terenu (grzbiety, wgłębienia), pochyłości, ukryte zagrożenia i ewentualne przeszkody które mogą ograniczać widoczność.
- Zachować szczególną ostrożność w pobliżu stromych zboczy, rowów czy wałów ochronnych. Maszyna może się przewrócić, jeżeli jedno z kół wyjdzie poza krawędź lub nastąpi osunięcie się krawędzi.
- Kosić w poprzek zbocza i nigdy w górę/w dół, zachowując ostrożność szczególnie w momencie zmiany kierunku i upewniając się, że urządzenie jest stabilne, i że koła nie napotkały na przeszkody (kamienie, gałęzie, korzenie itd.), które mogłyby spowodować poślizg boczny lub utratę kontroli nad maszyną.
- Podczas użytkowania maszyny w pobliżu drogi, należy zwracać uwagę na ruch samochodowy.
- W celu uniknięcia ryzyka wywołania pożaru nie wolno pozostawiać maszyny z rozgrzanym silnikiem wśród liści lub suchej trawy bądź innych materiałów łatwopalnych.

Sposób postępowania

- Zachować ostrożność podczas cofania. Przed i w czasie cofania należy oglądać się za siebie, żeby w porę spostrzec ewentualne przeszkody.
- Nigdy nie biegać, lecz chodzić.
- Unikać sytuacji, które mogą spowodować, że jest się ciągniętym przez kosiarkę.

- Trzymać zawsze ręce i stopy daleko od narzędzia tnącego, szczególnie podczas uruchamiania, jak i obsługi maszyny.
- Uwaga: element tnący obraca się nadal przez kilka sekund nawet po jego odłączeniu lub po wyłączeniu silnika.
- Trzymać się zawsze z dala od otworu wyrzutu trawy.
- Nie dotykać elementów silnika, które podczas pracy osiągają wysoką temperaturę. Ryzyko oparzenia.

⚠ W przypadku uszkodzeń lub wypadków przy pracy, należy natychmiast wyłączyć silnik i oddalić maszynę tak, aby nie powodować dalszych szkód; w przypadku wypadków z obrażeniami ciała obsługującego lub osoby trzeciej, natychmiast aktywować procedurę pierwszej pomocy, najbardziej właściwą do zaistniałej sytuacji i zwrócić się do placówki zdrowia w celu poddania się niezbędnej kuracji. Dokładnie usunąć wszelkie pozostałości, które mogłyby spowodować szkody lub obrażenia osób lub zwierząt, gdyby pozostały nieusunięte.

Ograniczenia w użytkowaniu

- Nigdy nie należy używać maszyny z uszkodzonymi, brakującymi lub niewłaściwie zamontowanymi zabezpieczeniami (pojemnik na trawę, osłona wyrzutu boczno, osłona wyrzutu tylnego).
- Nie używać maszyny, gdy akcesoria/narzędzia nie są zainstalowane w odpowiednich miejscach.
- Nie wyłączać, odłączać, usuwać lub modyfikować istniejących systemów bezpieczeństwa / mikro-przełączników.
- Nie zmieniać regulacji silnika i nie doprowadzać do jego przegrzania. Ryzyko dla bezpieczeństwa osób zwiększa się, gdy silnik pracuje na zbyt wysokich obrotach.
- Nie przeciążać maszyny i nie używać jej do wykonywania ciężkich prac; użycie odpowiedniego urządzenia obniża ryzyko i podnosi jakość pracy.

2.4 KONSERWACJA, GARAŻOWANIE I TRANSPORT

Regularna konserwacja i właściwe przechowywanie maszyny pozwalają zapewnić bezpieczeństwo użytkowania i wysoką wydajność.

Konserwacja

- Nigdy nie używać maszyny, gdy jej części składowe są zużyte lub uszkodzone. Zużyte lub uszkodzone części muszą być wymienione, nigdy nie mogą być naprawiane.
- Aby ograniczyć ryzyko pożaru należy systematycznie sprawdzać, czy nie występują wycieki oleju i/lub paliwa.
- Podczas czynności regulacyjnych maszyny, należy zachować ostrożność, aby zapobiec uwięzieniu palców pomiędzy częściami ruchomymi, w szczególności tnącymi, a częściami stałymi maszyny.

⚠ Poziom hałas i drgań podany w niniejszych instrukcjach stanowi maksymalną dopuszczalną wartość tych parametrów podczas użytkowania maszyny. Stosowanie źle wyważonego narzędzia tnącego, zbyt wysoka prędkość, nieprawidłowe wykonywanie konserwacji lub jej brak wpływają w istotny sposób na zwiększenie emisji hałasu i poziomu drgań. W związku z powyższym należy powziąć środki zapobiegawcze mające na celu usunięcie ewentualnych skutków zbyt wysokiego hałasu i nadmiernych drgań, wykonywać regularną konserwację urządzenia, stosować ochronniki słuchu oraz robić przerwy podczas pracy.

Magazynowanie

- Nie przechowywać maszyny z benzyną w zbiorniku, w pomieszczeniu, gdzie opary paliwa mogłyby przedostać się do płomienia, iskry lub źródła wysokiej temperatury.
- W celu zmniejszenia zagrożenia pożarowego, nie należy pozostawiać pojemników z odpadami wewnątrz pomieszczenia.

2.5 OCHRONA ŚRODOWISKA

Ochrona środowiska odgrywa ważną i priorytetową rolę podczas użytkowania urządzenia. Powinno się ono odbywać w trosce o dobro społeczeństwa i środowiska, w którym żyjemy.

- Unikać sytuacji, w której użytkowanie maszyny staje się elementem zakłócającym spokój otoczenia. Maszyny należy używać tylko w stosownych godzinach (nigdy wcześniej rano albo w nocy, gdy hałas mógłby przeszkadzać innym osobom).
- Przestrzegać skrupulatnie lokalnych przepisów dotyczących usuwania opakowań, zniszczonych części, czy jakichkolwiek innych elementów zanieczyszczających środowisko; odpady te nie mogą być wyrzucane do śmieci, ale muszą być oddzielone i składowane w odpowiednich punktach selektywnego gromadzenia odpadów, które przeprowadzą utylizację tych materiałów.
- Należy skrupulatnie przestrzegać lokalnych przepisów dotyczących utylizacji odpadów.
- Po ostatecznym zaniechaniu używania maszyny, nie porzucać jej w środowisku, lecz zwrócić się do punktu selektywnego gromadzenia odpadów, zgodnie z obowiązującymi lokalnymi przepisami.

3. ZAPOZNANIE SIĘ Z MASZYNĄ

3.1 OPIS MASZYNY I JEJ PRZEZNACZENIE

Maszyna jest kosiarką prowadzoną przez operatora pieszego.

Zasadniczą częścią maszyny jest silnik, który napędza urządzenie tnące poruszające się pod obudową wyposażoną w koła i uchwyty.

Maszyna została skonstruowana w taki sposób, aby operator był w stanie ją prowadzić oraz uruchamiać podstawowe systemy sterowania, znajdując się z tyłu uchwytu, w bezpiecznej odległości od wirującego urządzenia tnącego. W przypadku oddalenia się operatora od maszyny, po upływie kilku sekund następuje zatrzymanie silnika oraz wirującego urządzenia tnącego.

Użytkowanie zgodne z przeznaczeniem

Maszyna ta została zaprojektowana i wyprodukowana do koszenia (i zbierania) trawy w ogrodach i na powierzchniach trawiastych o wielkości dostosowanej do zdolności cięcia maszyny, przy czym odpowiednie czynności są wykonywane w obecności operatora pieszego.

Maszyna przeznaczona jest do:

1. Koszenia trawy i zbierania jej do specjalnego pojemnika.
2. Koszenia trawy i jej wyrzutu na ziemię w części tylnej (jeśli przewidziano).
3. Koszenia trawy i jej bocznego wyrzutu (jeśli przewidziano).
4. Koszenia trawy, rozdrabniania jej i rozpraszania na terenie (efekt mulczowania - jeśli przewidziano).

Stosowanie specjalnych akcesoriów dostarczanych przez producenta wraz z wyposażeniem standardowym lub nabywanych oddzielnie umożliwia wykonywanie pracy różnymi metodami, które są opisane w niniejszej instrukcji obsługi lub w instrukcjach towarzyszących poszczególnym akcesoriom.

3.1.1 Niewłaściwe użytkowanie

Jakiegokolwiek inne zastosowanie, odbiegające od powyższego, może okazać się niebezpieczne i powodować szkody wobec osób i/lub mienia.

Niewłaściwe użycie maszyny stanowią (przykładowo) podane czynności, ale nie tylko):

- przewożenie na maszynie osób, dzieci i zwierząt, gdyż może to spowodować ich upadek i poważne obrażenia lub też wpłynąć negatywnie na bezpieczeństwo jazdy;
- bycie przewożonym przez maszynę;
- wykorzystywanie maszyny do holowania lub popychania ładunków;
- włączanie narzędzia tnącego na odcinkach pozbawionych trawy;
- wykorzystywanie maszyny do zbierania liści lub odpadów;
- używanie maszyny do wyrównywania krzewów lub do koszenia roślinności, która nie jest rodzaju trawiastego;
- jednocześnie użytkowanie maszyny przez więcej niż jedną osobę.

WAŻNE *Niewłaściwe użytkowanie maszyny prowadzi do utraty gwarancji i zwalnia producenta od wszelkiej odpowiedzialności, obciążając użytkownika wszelkimi zobowiązaniami wynikającymi ze szkód lub spowodowanych strat własnych lub wobec osób trzecich.*

3.1.2 Typologia użytkowników

Niniejsza maszyna jest przeznaczona do użytku przez konsumentów, czyli nieprofesjonalnych operatorów. Niniejsze urządzenie przeznaczone jest "do użytku hobby-stycznego".

WAŻNE *Niniejsza maszyna powinna być użytkowana przez jednego operatora.*

3.2 OZNAKOWANIE BEZPIECZEŃSTWA

Na urządzeniu pojawiają się różne symbole (rys.2.0). Ich zadaniem jest przypomnienie użytkownikowi o konieczności zachowania ostrożności i uwagi podczas korzystania z maszyny. Znaczenie symboli:



Uwaga. Przeczytać niniejsze instrukcje obsługi przed rozpoczęciem użytkowania maszyny.



Ostrzeżenie! Nie wkładać rąk ani stóp do wnętrza komory urządzenia tnącego. Zdjąć osłonę świecy i przeczytać instrukcję przed przystąpieniem do jakiegokolwiek czynności konserwacyjnej lub naprawy.



Zagrożenie! Możliwość wyrzucania przedmiotów. Nie dopuszczać, aby podczas użytkowania maszyny osoby postronne przebywały na obszarze pracy.



Zagrożenie! Ryzyko skałeczeń. Urządzenie tnące w ruchu. Nie wkładać dłoni ani stóp do wnętrza obudowy urządzenia tnącego.

WAŻNE *Należy wymienić uszkodzone lub nieczytelne etykiety. Zwrócić się o nowe etykiety do autoryzowanego serwisu.*

3.3 ETYKIETA ZNAMIONOWA

Etykieta znamionowa zawiera następujące dane (rys.1.0).

1. Poziom mocy akustycznej.
2. Znak zgodności CE.
3. Rok produkcji.
4. Typ urządzenia.
5. Numer fabryczny.
6. Nazwa i adres producenta.
7. Kod wyrobu.
8. Moc znamionowa i maksymalna prędkość robocza silnika.
9. Ciężar w kg.

Zapisać dane identyfikacyjne urządzenia w odpowiednich polach na etykiecie zamieszczonej z tyłu okładki.

WAŻNE *Używać danych identyfikacyjnych zamieszczonych na etykiecie w przypadku kontaktowania się z autoryzowanym serwisem.*

WAŻNE *Przykładowa Deklaracja Zgodności znajduje się na ostatnich stronach instrukcji.*

3.4 GŁÓWNE ELEMENTY (Rys.1)

- A. Podwozie.
- B. Silnik.
- C. Urządzenie tnące.
- D. Osłona wyrzutu tylnego.
- E. Osłona wyrzutu boczno (jeśli przewidziano).
- F. Deflektor bocznego wyrzutu (jeśli przewidziano).
- G. Pojemnik na trawę.
- H. Uchwyt.
- I. Dźwignia hamulca silnikowego / urządzenia tnącego.
- J. Dźwignia włączania napędu.

⚠ *Ścisłe przestrzegać wskazówek i zaleceń bezpieczeństwa zamieszczonych w rozdz. 2..*

4. MONTAŻ

Niektóre elementy maszyny nie są dostarczane zmontowane, ale należy je zamontować po wyjęciu z opakowania, postępując zgodnie z poniższymi instrukcjami.

⚠ *Rozpakowanie i montaż należy wykonać na płaskiej i twardej powierzchni, z wystarczającą przestrzenią do przemieszczania maszyny i opakowania. Nie używać maszyny przed zakończeniem działań opisanych w sekcji „MONTAŻ”.*

4.1 ZDEJMOWANIE OPAKOWANIA (Rys.3.0)

1. Wyjąć wszystkie luźne elementy z kartonu.
2. Wyjąć maszynę i zutilizować karton i inne elementy opakowania zgodnie z obowiązującymi przepisami.

4.2 MONTAŻ UCHWYTU (Rys.4.A/B/C)

4.3 MONTAŻ POJEMNIKA NA TRAWĘ (Rys.5.6,7)

5. ELEMENTY STERUJĄCE

5.1 UCHWYT DO RĘCZNEGO URUCHAMIANIA (Rys.8.A)

5.2 PRZYCIŚK URUCHAMIANIA ELEKTRYCZNEGO (Rys.8.B)

5.3 DŹWIGNIA HAMULCA SILNIKOWEGO / URZĄDZENIA TNĄCEGO (Rys.9.A)

5.4 DŹWIGNIA WŁĄCZANIA NAPĘDU (Rys.9.B)

WAŻNE *Uruchamianie silnika musi się zawsze odbywać przy wylączonym napędzie.*

WAŻNE *Unikać ciągnięcia maszyny do tyłu przy włączonym napędzie.*

5.5 REGULACJA WYSOKOŚCI KOSZENIA

⚠ *Operację tą należy wykonywać przy zatrzymanym urządzeniu tnącym.*

- **Regulacja** (patrz Rys.10.A)

6. UŻYTKOWANIE MASZYNY

WAŻNE *Wskazówki dotyczące silnika i akumulatora (jeśli przewidziany) zamieszczono w odpowiednich instrukcjach.*

6.1 CZYNNOŚCI WSTĘPNE

Umieścić urządzenie w stabilnej poziomej pozycji na podłożu.

6.1.1 Uzupelnianie oleju i benzyny

WAŻNE *Maszyna jest dostarczana bez oleju silnikowego i paliwa.*

Przed przystąpieniem do użytkowania maszyny uzupełnić paliwo i olej zgodnie z par. 7.2.1/7.2.2 instrukcji obsługi silnika.

6.1.2 Przygotowanie maszyny do pracy

UWAGA *Maszyna ta umożliwia koszenie trawnika na różne sposoby.*

a. Przygotowanie do koszenia i zbierania trawy do pojemnika na trawę:

1. W modelach z wyrzutem bocznym: upewnić się, że osłona (Rys.11.A) jest opuszczona i zablokowana dźwignią bezpieczeństwa (Rys.11.B).
2. Zamocować pojemnik na trawę (Rys.11.C).

b. Przygotowanie do koszenia i wyrzutu tylnego trawy na ziemię:

1. Podnieść osłonę wyrzutu tylnego (Rys.12.A) i zamontować kołek (Rys.12.B).
 2. W modelach z możliwością bocznego wyrzutu: upewnić się, że osłona (Rys.12.C) jest opuszczona i zablokowana dźwignią bezpieczeństwa (Rys.12.D).
- Aby wyjąć kołek: patrz Rys.12.A/B.

c. Przygotowanie do koszenia i rozdrabniania trawy (funkcja „mulczowania”):

• Podnieść osłonę tylnego wyrzutu trawy (Rys.13.A) i włożyć pokrywę blokującą (Rys.13.B) do otworu wyrzutu trawy przechylając ją lekko w prawą stronę; następnie przymocować ją wkładając dwa sworznie (Rys.13.B.1) do otworów tak, aż zaskoczy.

• W modelach z możliwością bocznego wyrzutu: upewnić się, że osłona wyrzutu bocznego (Rys.13.C/D) jest opuszczona i zablokowana dźwignią bezpieczeństwa (Rys.13.D).

d. Przygotowanie do koszenia i wyrzutu bocznego trawy na ziemię:

1. Podnieść osłonę tylnego wyrzutu trawy (Rys.14.A) i włożyć pokrywę blokującą (Rys.14.B) do otworu wyrzutu trawy przechylając ją lekko w prawą stronę; następnie przymocować ją wkładając dwa sworznie (Rys.14.B.1) do otworów tak, aż zaskoczy.
2. Lekko popchnąć dźwignię bezpieczeństwa (Rys.14.C) i podnieść osłonę wyrzutu bocznego (Rys.14.D).
3. Włożyć deflektor wyrzutu bocznego (Rys.14.E).
4. Zamknąć osłonę wyrzutu bocznego (Rys.14.D), aby zablokować deflektor wyrzutu bocznego (Rys.14.E).

Aby zdjąć boczny deflektor wyrzutu:

5. Lekko popchnąć dźwignię bezpieczeństwa (Rys.14.C) i podnieść osłonę wyrzutu bocznego (Rys.14.D).
6. Odłączyć deflektor wyrzutu bocznego (Rys.14.E).

6.1.3 Regulacja nachylenia uchwytu (Rys.15/16)

 **Operację tą należy wykonywać przy zatrzymanym urządzeniu tnącym.**

6.2 KONTROLE BEZPIECZEŃSTWA

 **Przed rozpoczęciem użytkowania maszyny należy zawsze przeprowadzić kontrole bezpieczeństwa.**

6.2.1 Kontrola bezpieczeństwa przed każdym użyciem

- Sprawdzić stan i prawidłowość montażu wszystkich elementów maszyny;
- upewnić się, że wszystkie elementy mocujące są prawidłowo dokręcone;
- wszystkie powierzchnie maszyny powinny być czyste i suche.

6.2.2 Test funkcjonowania maszyny

Działanie	Wynik
<ol style="list-style-type: none">1. Włączyć urządzenie (par. 6.3).2. Zwolnić dźwignię hamulca silnikowego / urządzenia tnącego.	<ol style="list-style-type: none">1. Urządzenie tnące powinno się poruszać.2. Dźwignie muszą automatycznie i szybko z powroć do pozycji neutralnej, silnik powinien zgasnąć, a urządzenie tnące powinno zatrzymać się w ciągu kilku sekund.
<ol style="list-style-type: none">1. Włączyć urządzenie (par. 6.3).2. Załączyć dźwignię napędu.3. Zwolnić dźwignię napędu.	<ol style="list-style-type: none">2. Koła powodują przesuw maszyny.3. Koła zatrzymują się i maszyna przestaje się przemieszczać.
Włączanie testowe	Brak nietypowych wibracji. Brak nietypowych dźwięków.

 **Jeśli którykolwiek wynik różni się od danych wskazanych w poniższych tabelach, nie należy użytkować urządzenia! Należy zwrócić się o pomoc do centrum serwisowego w celu dokonania przeglądu i naprawy urządzenia.**

6.3 URUCHOMIENIE

UWAGA Wykonywać rozruch na powierzchni płaskiej, wolnej od przeszkód, czy wysokiej trawy.

6.3.1 Modele z uchwytem do ręcznego uruchamiania (Rys.17.A/B)

UWAGA Dźwignia hamulca silnikowego / urządzenia tnącego musi być zaciągnięta, aby zapobiec zatrzymaniu silnika.

6.3.2 Modele z przyciskiem uruchamiania elektrycznego (Rys.18.A/B/C/D/E)

Włożyć baterię dostarczoną w zestawie do komory baterii w silniku (Rys.18.A); (zauważać zaleceń zawartych w Instrukcji obsługi silnika).

W niektórych modelach przewidziano silnik z wbudowaną baterią, której nie można wyjmować (Rys.18.B).

UWAGA Dźwignia hamulca silnikowego / urządzenia tnącego musi być zaciągnięta, aby zapobiec zatrzymaniu silnika.

6.4 PRACA

WAŻNE Podczas pracy, zachować zawsze bezpieczną odległość od urządzenia tnącego, biorąc pod uwagę długość uchwytu.

6.4.1 Koszenie trawy

1. Rozpocząć przemieszczanie się i cięcie trawy na obszarze porośniętym trawą.
2. Dostosować prędkość jazdy i wysokość koszenia (par. 5.5) do warunków i rodzaju trawnika (wysokość, gęstość i wilgotność trawy).
3. Zaleca się wykonywanie koszenia zawsze na takiej samej wysokości i w dwóch kierunkach (Rys.20).

W przypadku mulczowania lub tylnego wyrzutu trawy:

- Nigdy nie kosić więcej niż jedną trzecią całkowitej wysokości trawy podczas jednego koszenia (rys.19).
- Zawsze utrzymywać podwozie w czystości (par. 7.4.2).

W przypadku wyrzutu bocznego: unikać wyrzucania pociętej trawy na część trawnika, która jeszcze nie została skoszona.

6.4.2 Opróżnianie pojemnika na trawę

W przypadku pojemnika na trawę ze wskaźnikiem zawartości:



Podniesiony
= pusty.



Opuszczony
= pełny*.

*pojemnik na trawę jest pełny i należy go opróżnić.

Aby wyjąć i opróżnić pojemnik na trawę (Rys.21.A):

1. Odczekać aż do całkowitego zatrzymania urządzenia tnącego (Rys.21.B);
2. wyjąć pojemnik na trawę (Rys.21.C/D).

6.5 ZATRZYMYWANIE (Rys.22.A)

⚠ Po wyłączeniu urządzenia należy odczekać kilka sekund zanim urządzenie tnące zatrzyma się.

⚠ Nie dotykać silnika po wyłączeniu. Ryzyko oparzeń.

WAŻNE Zawsze wyłączać maszyny:

- Podczas przemieszczania się pomiędzy strefami pracy.
- W trakcie jazdy po terenach nieporośniętych trawą.
- W pobliżu przeszkody.
- Przed wykonaniem regulacji wysokości koszenia.
- Zawsze podczas zdejmowania lub mocowania pojemnika na trawę.
- Zawsze podczas zdejmowania lub mocowania deflektora wyrzutu bocznego (jeśli przewidziany).

6.6 PO ZAKOŃCZENIU PRACY (Rys.23.A/B/C/D)

1. Wyczyścić (par. 7.4).
2. W razie potrzeby wymienić uszkodzone części, dokręcić poluzowane śruby i nakrętki.

WAŻNE Zawsze w przypadku pozostawienia maszyny nieużywanej lub bez nadzoru:

- Zdjąć osłonę świecy (w modelach z uchwytem ręcznego uruchamiania) (Rys.23.B/C).
- Nacisnąć zatrzaśki i wyjąć kluczyk (w modelach z przyciskiem uruchamiania elektrycznego) (Rys.23.D).

7. KONSERWACJA

7.1 INFORMACJE OGÓLNE

⚠ Zasady bezpieczeństwa, których należy przestrzegać podczas korzystania z urządzenia opisane są w rozdz. 2. Postępować zgodnie z instrukcjami, aby uniknąć poważnych zagrożeń i niebezpieczeństw podczas pracy maszyny:

⚠ Przed przystąpieniem do kontroli, czyszczenia lub konserwacji / regulacji maszyny:

- Zatrzymać urządzenie.
- Upewnić się, że wszystkie ruchome elementy zostały zatrzymane.
- Poczekać na schłodzenie silnika.
- Zdjąć osłonę świecy (Rys.23.B).
- Wyjąć kluczyk (Rys.23.D) lub akumulator (w modelach z przyciskiem uruchamiania elektrycznego).
- Przeczytać instrukcję obsługi.
- Założyć odpowiednią odzież, rękawice robocze i okulary ochronne.

7.2 KONSERWACJA ZWYCZAJNA

- Częstotliwość i rodzaje czynności konserwacyjnych są przedstawione w „Tabeli konserwacji” (rozdz. 10).

WAŻNE Wszystkie czynności konserwacyjne i regulacyjne maszyny nieopisane w niniejszej instrukcji powinny być wykonywane przez Państwa sprzedawcę lub w autoryzowanym centrum serwisowym.

7.2.1 Uzupelnianie paliwa

Umieścić urządzenie w stabilnej poziomej pozycji na podłożu.

⚠ Paliwo należy uzupełniać przy zatrzymanej maszynie i zdjętej osłonie świecy.

Przystąpić do uzupełniania paliwa zgodnie z zaleceniami zamieszczonymi w instrukcji obsługi silnika.

⚠ Maszyny z możliwością przechowywania w pozycji pionowej (rozdz. 8.1) mają zbiornik zawierający wskaźnik poziomu paliwa. Nie napełniać zbiornika powyżej wskaźnika poziomu (Rys.24.A).

WAŻNE Usunąć wszystkie ślady ewentualnie rozlanej benzyny. Gwarancja nie obejmuje uszkodzenia części plastikowych przez benzynę.

UWAGA Paliwo jest substancją psującą się i nie powinno pozostawać w zbiorniku przez okres dłuższy niż 30 dni.

7.2.2 Kontrola / uzupełnianie oleju silnikowego

Przystąpić do kontroli/uzupełniania oleju silnikowego zgodnie z zaleceniami zamieszczonymi w instrukcji obsługi silnika.

Aby zapewnić prawidłowe działanie maszyny, należy regularnie wymieniać olej silnikowy zgodnie ze wskazówkami zamieszczonymi w instrukcji obsługi silnika.

Przed ponownym użyciem maszyny upewnić się, że poziom oleju jest prawidłowy.

7.3 KONSERWACJA NADZWYCZAJNA

7.3.1 Urządzenie tnące

⚠ Wszystkie czynności dotyczące urządzenia tnącego (demontaż, ostrzenie, wyważanie, naprawa, montaż i/lub wymiana) muszą być wykonywane w autoryzowanym centrum serwisowym.

⚠ Wymienić zawsze w całości uszkodzone, zniekształcone lub zużyte urządzenia tnące wraz ze śrubami tak, aby były odpowiednio zestrojone.

WAŻNE Należy zawsze używać oryginalnych narzędzi tnących, oznaczonych kodem znajdującym się w tabeli „Dane Techniczne”.

7.4 CZYSZCZENIE

Po każdym użyciu należy wyczyścić maszynę zgodnie z instrukcjami podanymi poniżej.

7.4.1 Czyszczenie maszyny

- Upewnić się zawsze, że wloty powietrza są wolne zanieczyszczeń.
- Do czyszczenia podwozia nie używać agresywnych płynów.
- Aby zmniejszyć ryzyko pożaru, usuwać z silnika pozostałości trawy, liście lub nadmiar smaru.
- Umyć maszynę wodą po każdym koszeniu.

7.4.2 Czyszczenie agregatu tnącego

- Usunąć pozostałości trawy i błoto nagromadzone we wnętrzu podwozia.

Modele bez przyłącza do mycia

- Aby dostać się do dolnej części, nachylić maszynę od strony wskazanej w instrukcji silnika, zgodnie ze wskazówkami, upewniając się, że maszyna jest stabilna przed przystąpieniem do jakiegokolwiek czynności.

• W przypadku wyrzutu bocznego: należy zdjąć deflektor wyrzutu trawy (jeśli zamontowany - par. 6.1.2.d).

W celu umycia wnętrza urządzenia tnącego należy (Rys.25.A/B/C):

1. stanąć za uchwytem kosiarki;
2. uruchomić silnik.

Jeśli farba wewnętrznej części podwozia odpada, natychmiast zastosować farbę antykorozyjną.

7.4.3 Czyszczenie pojemnika na trawę (Rys.26.A/B)

Oczyszczyć pojemnik i poczekać aż wyschnie.

7.5 AKUMULATOR

Akumulator jest dostarczany w modelach z przyciskiem uruchamiania elektrycznego. Informacje dotyczące autonomii, ładowania, przechowywania i konserwacji akumulatora zamieszczono w instrukcji silnika.

8. MAGAZYNOWANIE

W razie konieczności przechowania urządzenia:

1. uruchomić silnik na zewnątrz i pozostawić w ruchu na minimalnych obrotach do jego zatrzymania, aby zużył całe paliwo pozostałe w gaźniku;
2. dokładnie oczyścić maszynę (par. 7.4);
3. sprawdzić stan maszyny;
4. przechowywać maszynę:
 - w suchym środowisku;
 - zabezpieczoną przed wpływami atmosferycznymi;
 - w miejscu niedostępnym dla dzieci;
 - Należy upewnić się, że usunięte zostały klucze lub narzędzia używane do konserwacji.

8.1 PRZECHOWYWANIE W POZYCJI PIONOWEJ

W razie konieczności niektóre modele (patrz Tabela Dane techniczne) mogą być przechowywane w pozycji pionowej (Rys.25.0).

⚠ Nie przechowywać maszyny w pozycji pionowej ze zbiornikiem napełnionym powyżej wskaźnika poziomu paliwa (Rys.24.A).

Wykonać następujące czynności:

- Przymocować ją mocno do środka transportu za pomocą lin lub łańcuchów, aby uniknąć przewrócenia się maszyny, uszkodzenia i wycieku paliwa.

⚠ Nie transportować w pozycji pionowej maszyn, które mogą być magazynowane w pozycji pionowej.

1. Zdjąć osłonę świecy (Rys.23.B) lub wyjąć kluczyk (Rys.23.D) lub akumulator (w modelach z przyciskiem uruchamiania elektrycznego).
2. Ustawić wysokość koszenia na drugiej niższej pozycji (patrz rozdz. 5.5);
3. Ostrożnie złożyć uchwyt do pozycji zamkniętej i dokręcić dźwignie (Rys.27);
4. Ustawić maszynę w pozycji pionowej, ostrożnie złożyć uchwyt do pozycji zamkniętej i dokręcić dźwignie (Rys.27);

⚠ Ustawić maszynę w taki sposób, aby nie stanowiła zagrożenia w razie kontaktu, także przypadkowego, z osobami, dziećmi lub zwierzętami.

⚠ Nie próbować przechowywać w pozycji pionowej maszyn, które nie są do tego przystosowane.

9. PRZEMIESZCZANIE I TRANSPORT

Za każdym razem, gdy należy przemieścić, podnieść, przetransportować lub przechylić maszynę, należy:

- Zatrzymać maszynę (par. 6.5) aż do całkowitego zatrzymania ruchomych części.
 - Zdjąć osłonę świecy (Rys.23.B) lub wyjąć kluczyk (Rys.23.D) lub akumulator (w modelach z przyciskiem uruchamiania elektrycznego).
 - Założyć grube rękawice robocze.
 - Chwycić maszynę w miejscach umożliwiających jej bezpieczne trzymanie, mając na uwadze odpowiednie rozmieszczenie jej ciężaru.
 - Zaangażować liczbę osób odpowiednią do ciężaru maszyny.
 - Upewnić się, że przemieszczenie maszyny nie spowoduje szkód czy obrażeń.
- Podczas transportu urządzenia na pojeździe samochodowym lub przyczepie, należy:
- Używać ramp o odpowiedniej wytrzymałości, szerokości i długości.
 - Załadować maszynę z wyłączonym silnikiem, wykorzystując do tej czynności odpowiednią liczbę osób.
 - Obniżyć urządzenie tnące (par 5.5).
 - Ustawić maszynę tak, aby nie stwarzać dla nikogo zagrożenia.

10. TABELA CZYNNOŚCI KONSERWACYJNYCH

Czynność	Częstotliwość	Uwagi
MASZYNA		
Kontrola wszystkich mocowań; kontrole bezpieczeństwa / przegląd urządzeń sterowniczych; kontrola osłon tylnego / boczno go wyrzutu; kontrola pojemnika na trawę, deflektora boczno go wyrzutu; kontrola urządzenia tnącego.	Przed użytkowa-niem	par. 6.2.2
Ogólne czyszczenie i kontrola; kontrola pod kątem uszkodzeń maszyny. Jeśli to konieczne, skontaktować się z autoryzowanym centrum serwisowym.	Po każdym użyciu	par. 7.4
Wymiana urządzenia tnącego	-	par. 7.3.1 ***
SILNIK		
Sprawdzanie / uzupełnianie paliwa; Kontrola / uzupełnianie oleju silnikowego	Przed użytkowa-niem	par. 6.1.1 / 7.2.1 * / 7.2.2 *
Kontrola i czyszczenie filtra powietrza; Kontrola i czyszczenie styków świecy zapłonowej; Wymiana świecy zapłonowej; Naładowanie akumulatora	*	* / par. 7.5 *

* Przeczytać instrukcję obsługi silnika. ** Czynność, która musi być przeprowadzona przy pierwszych oznakach awarii

*** Operacja, która musi być wykonana przez Państwa sprzedawcę lub przez autoryzowane Centrum serwisowe

11. IDENTYFIKACJA USTEREK

Jeżeli po wykonaniu czynności opisanych powyżej, usterki nie zostaną zlikwidowane, należy skontaktować się z Państwa sprzedawcą.

USTERKA	MOŻLIWA PRZYCZYNA	SPOŚÓB USUNIĘCIA
1. Silnik nie uruchamia się, nie utrzymuje działania, pracuje nie-regularnie lub zatrzymuje się podczas pracy.	Nieprawidłowa procedura rozruchu.	Stosować się do instrukcji (patrz rozdz. 6.3).
	Brak oleju lub benzyny w silniku.	Skontrolować poziomy oleju i benzyny (patrz rozdz. 7.2.1 / 7.2.2).
	Zabrudzona świeca lub nieprawidłowa odległość między elektrodami.	Skontrolować świecę (przeczytać instrukcję obsługi silnika).
	Zatkany filtr powietrza.	Oczyszczyć i/lub wymienić filtr (przeczytać instrukcję obsługi silnika).
	Problemy związane ze spalaniem.	Skontaktować się z autoryzowanym centrum serwisowym.
2. Zalanie silnika.	Pływak może być zablokowany.	Przeczytać instrukcję obsługi silnika i skontaktować się z autoryzowanym centrum serwisowym.
	Uchwyt uruchamiania ręcznego był wielokrotnie pociągany z wyłączonym starterem	Przeczytać instrukcję obsługi silnika.
3. Koszona trawa nie jest zbierana w pojemniku.	Uchwyt uruchamiania ręcznego był wielokrotnie naciskany przy zdjętej osłonie świecy.	Włożyć osłonę świecy i spróbować uruchomić silnik. (Przeczytać instrukcję obsługi silnika).
	Urządzenie tnące uderzyło w przeszkodę.	Zatrzymać silnik i zdjąć osłonę świecy. Skontrolować ewentualne uszkodzenia i skontaktować się z centrum serwisowym (par. 7.3.1).
4. Koszenie trawy odbywa się z trudnościami.	Wnętrze podwozia jest zabrudzone.	Oczyszczyć wnętrze podwozia (par. 7.4.2).
	Urządzenie tnące jest w złym stanie.	Skontaktować się z centrum serwisowym w celu naostrzenia lub wymiany ostrza.
5. Podczas pracy występuje nadmierny poziom hałasu i/ lub drgań.	Uszkodzone lub poluzowane części. Kołek na urządzeniu tnącym wyszedł ze swojego gniazda.	Zatrzymać maszynę i odłączyć przewód świecy (Rys.23.B). Sprawdzić ewentualne uszkodzenia lub poluzowane części. Złocić kontrole, wymianę lub naprawy w autoryzowanym centrum serwisowym.
	Mocowanie urządzenia tnącego jest poluzowane lub uszkodzone zostało urządzenie tnące.	Zatrzymać silnik i zdjąć osłonę świecy (Rys.23.B). Skontaktować się z centrum serwisowym (par. 7.3.1).

12. AKCESORIA NA ZAMÓWIENIE

12.1 ZESTAW DO MULCZOWANIA (Rys.28)

Rozdrabnia skoszoną trawę i zostawia ją na trawniku.



ÍNDICE

1. PARTE GERAL	1
2. NORMAS DE SEGURANÇA	1
3. CONHECER A MÁQUINA	3
4. MONTAGEM	4
5. COMANDOS DE CONTROLO	4
6. UTILIZAÇÃO DA MÁQUINA	4
7. MANUTENÇÃO	6
8. ARMAZENAMENTO	6
9. MOVIMENTAÇÃO E TRANSPORTE	7
12. ACESSÓRIOS A PEDIDO	8

1. PARTE GERAL

1.1 COMO LER O MANUAL

No texto do manual de instruções, existem alguns parágrafos com informações importantes sobre a segurança ou o funcionamento, que são destacadas de maneira diferente, de acordo com o seguinte critério:

NOTA OU IMPORTANTE fornece esclarecimentos ou outros elementos sobre o que foi indicado anteriormente, com a intenção de não danificar a máquina ou provocar danos.

O símbolo evidenciará um perigo. A inobservância das advertências acarreta a possibilidade de lesões pessoais ou a terceiros e/ou danos.

- Os parágrafos realçados com um quadrado com uma borda pontilhada cinzenta indicam características opcionais que não estão presentes em todos os modelos documentados neste manual. Verifique se a característica está presente no seu modelo.

Todas as indicações "dianteira", "traseira", "direita" e "esquerda" referem-se à posição de trabalho do operador.

1.2 REFERÊNCIAS

1.2.1 Figuras

As figuras usadas nessas instruções foram numeradas em 1, 2, 3 e assim por diante.

Os componentes indicados nas figuras estão assinalados com as letras A, B, C, e assim por diante.

Uma referência ao componente C na figura 2 foi assinalada com a indicação: "Ver fig. 2.C" ou simplesmente "(Fig. 2.C)".

As figuras são indicativas. As peças efetivas podem variar em relação às que estão representadas.

1.2.2 Títulos

O manual foi dividido em capítulos e parágrafos. O título do parágrafo "2.1 Preparação" é um subtítulo de "2. Normas de segurança".

As referências a títulos ou parágrafos estão assinaladas com a abreviatura cap. ou par. e o respetivo número. Exemplo: "cap. 2" ou "par. 2.1"

2. NORMAS DE SEGURANÇA

2.1 PREPARAÇÃO

Familiarize-se com os comandos e com o uso apropriado da máquina. Aprenda a parar rapidamente o motor. A inobservância das advertências e das instruções pode provocar incêndios e/ou lesões graves.

- Nunca permita que a máquina seja utilizada por crianças ou por pessoas que não tenham conhecimento das instruções. As leis locais podem estabelecer uma idade mínima para o utilizador.
- Nunca use a máquina caso o utilizador esteja cansado ou com mal-estar, ou caso tenha ingerido medicamentos, drogas, álcool ou substâncias nocivas para os seus reflexos e atenção.
- Não transporte crianças ou outros passageiros.
- Lembre-se de que o operador ou o utilizador são responsáveis por acidentes e imprevistos que poderão ocorrer com outras pessoas ou com a sua propriedade. É de responsabilidade do utilizador a avaliação dos potenciais riscos do terreno onde deve trabalhar, bem como tomar todas as precauções necessárias de forma a garantir a sua segurança e a de terceiros, especialmente em declives, terrenos acidentados, escorregadios ou instáveis.
- Caso a máquina seja cedida ou emprestada a terceiros, certifique-se de que o utilizador tome conhecimento das instruções de uso contidas no presente manual.

2.2 OPERAÇÕES PRELIMINARES

Equipamentos de proteção individual (EPI)

- Use vestuário adequado, calçado de trabalho resistente com sola antiderrapante e calça comprida. Não acione a máquina com os pés descalços ou com sandálias abertas. Use protetores auriculares.
- O uso de proteções acústicas pode reduzir a capacidade de ouvir eventuais advertências (grito ou alarmes). Preste a máxima atenção no que acontece na área de trabalho.
- Use luvas de trabalho em todas as situações de risco para as mãos.
- Não use cachecóis, camisas, colares, pulseiras, vestuário com partes soltas e com laços ou gravatas e, de qualquer modo, acessórios pendentes que possam ficar presos na máquina ou em objetos e materiais presentes no local de trabalho.
- Prenda adequadamente os cabelos compridos.

Área de trabalho / Máquina

- Inspeccione cuidadosamente toda a área de trabalho e retire tudo o que puder ser expelido pela máquina ou que possa danificar o dispositivo de corte/órgãos rotativos (pedras, ramos, fios de ferro, ossos, etc.).

Motores de ignição comandada: combustível

- **PERIGO!** O combustível é altamente inflamável.
- Conserve o combustível nos respetivos recipientes homologados para esta utilização, em locais seguros, longe de fontes de calor ou chamas livres.
- Deixe os recipientes livres de resíduos de relva, folhas ou excesso de massa lubrificante.
- Não deixe os recipientes ao alcance de crianças.
- Não fume durante o abastecimento ou o enchimento de combustível e de cada vez que se manuseia o combustível.
- Abasteça o combustível utilizando um funil, somente ao ar livre.
- Evite inalar os vapores do combustível.
- Não adicione combustível ou retirar a tampa do reservatório quando o motor está em funcionamento ou ainda quente.

- Abra lentamente a tampa do depósito deixando descarregar gradualmente a pressão interna.
- Não aproxime chamas à boca do reservatório para verificar o conteúdo.
- Se vazar combustível, não ligue o motor, mas afaste a máquina da área na qual ele foi vertido e evite criar possibilidade de incêndio até que o combustível tenha evaporado e os vapores tenham sido dissipados.
- Limpe de imediato todos os vestígios de combustível vertido na máquina ou no solo.
- Coloque sempre e apertar bem as tampas do reservatório e do recipiente do combustível.
- Não efetue o arranque da máquina no local onde foi efetuado o abastecimento; O arranque do motor deve ser efetuado a uma distância de pelo menos 3 metros do lugar onde foi feito o abastecimento de combustível.
- Evite o contacto do combustível com vestimentas e, neste caso, trocá-las antes de acionar o motor.

2.3 DURANTE A UTILIZAÇÃO

Área de trabalho

- Não acione o motor em locais fechados onde pode ocorrer acúmulo de gases perigosos de monóxido de carbono. As operações de arranque devem ser realizadas ao ar livre e em local bem ventilado. É importante lembrar que os gases de descarga são tóxicos.
- Durante o arranque da máquina não direcionar o silenciador e, desse modo, os gases de escape para materiais inflamáveis.
- Não utilize a máquina em ambientes com risco de explosão, em presença de líquidos inflamáveis, gás ou poeira. Os aparelhos elétricos geram faíscas que podem incendiar a poeira ou os vapores.
- Corte a relva somente à luz do dia ou com boa iluminação artificial e em condições de boa visibilidade.
- Afaste pessoas, crianças e animais da área de trabalho. É necessário que as crianças sejam supervisionadas por um outro adulto.
- Evite trabalhar na relva molhada, sob a chuva e com risco de temporais, especialmente caso haja probabilidade de raios.
- Preste particular atenção nas irregularidades do terreno (elevações, sulcos), nos declives, nos perigos ocultos e na presença de eventuais obstáculos que possam limitar a visibilidade.
- Preste muita atenção na proximidade de barrancos, valas ou diques. A máquina pode tombar caso uma roda passe por uma borda ou caso a borda ceda.
- Trabalhe no sentido diagonal do declive, nunca no sentido de subida/descida, prestando muita atenção nas trocas de direção, verificando sempre o próprio ponto de apoio e certificando-se de que as rodas não encontrem obstáculos (pedras, ramos, raízes, etc.) que possam provocar o deslizamento lateral ou a perda de controlo da máquina.
- Quando utilizar a máquina perto de ruas, preste atenção no trânsito.
- Para evitar o risco de incêndio, não deixe a máquina com o motor quente entre as folhas, relva seca ou outro material inflamável.

Comportamentos

- Preste atenção quando for realizada a marcha-atrás ou para trás. Olhe para trás de si antes e durante a marcha-atrás para assegurar-se de que não existam obstáculos.
- Nunca corra, caminhe somente.
- Evite ser puxado pelo corta-relvas.
- Deixe sempre mãos e pés longe do dispositivo de corte, durante o arranque e durante o uso da máquina.

- Atenção: o elemento de corte continua a girar durante alguns segundos após o seu desengate ou após o desligamento do motor.
- Fique sempre longe da abertura de escape.
- Não toque as partes do motor que se aquecem durante o uso. Risco de queimaduras.

⚠ Em caso de ruturas ou acidentes durante o trabalho, pare imediatamente o motor e afaste a máquina, para não provocar outros danos. Em caso de acidentes com lesões pessoais ou a terceiros, ative imediatamente os procedimentos de primeiros socorros mais adequados à situação existente e procure um Atendimento Médico para o tratamento necessário. Remova cuidadosamente eventuais detritos que possam provocar danos ou lesões a pessoas ou animais, caso permaneçam inobseroados.

Limitações ao uso

- Nunca utilize a máquina com as proteções danificadas, ausentes ou que não estejam posicionadas corretamente (saco de recolha, proteção de descarga lateral e proteção de descarga traseira).
- Não utilize a máquina caso os acessórios/ferramentas não tenham sido instalados nos locais previstos.
- Não desconecte, desative, remova ou adultere os sistemas de segurança/microinterruptores presentes.
- Não altere as regulações do motor e não coloque-o em condições de sobrecarga. Se o motor for acionado com um número excessivo de giros, o risco de lesões pessoais aumenta.
- Não submeta a máquina a esforços excessivos e não use uma máquina pequena para executar trabalhos pesados. O uso de uma máquina adequada reduz os riscos e melhora a qualidade do trabalho.

2.4 MANUTENÇÃO, ARMAZENAGEM E TRANSPORTE

Uma manutenção regular e um correto armazenamento preserva a segurança da máquina e o nível do seu desempenho.

Manutenção

- Nunca utilize a máquina com partes desgastadas ou danificadas. As peças danificadas ou deterioradas devem ser substituídas e nunca deverão ser reparadas.
- Para reduzir o risco de incêndios, controle regularmente se há perdas de óleo e ou combustível.
- Durante as operações de regulação da máquina, preste atenção para evitar que os dedos fiquem presos entre o dispositivo de corte em movimento e as partes fixas da máquina.

⚠ O nível de ruído e de vibrações indicado nas presentes instruções são valores máximos de utilização da máquina. O uso de um elemento de corte não balanceado, a velocidade excessiva de movimento e a falta de manutenção influenciam de maneira significativa as emissões sonoras e as vibrações. Consequentemente, é necessário adotar medidas preventivas capazes de eliminar possíveis danos devidos a um ruído elevado e aos esforços por vibrações. Efetue a manutenção da máquina, use protetores de ouvido antirruído e faça pausas durante o trabalho.

Armazenamento

- Não coloque a máquina com combustível no reservatório num local onde os vapores do combustível possam atingir uma chama, uma centelha ou uma fonte forte de calor.
- Para reduzir o risco de incêndio, não deixe recipientes com os materiais residuais dentro do local.

2.5 PROTEÇÃO DO MEIO AMBIENTE

A proteção do ambiente deve ser um aspecto importante e prioritário no uso da máquina, para o benefício da convivência civil e do ambiente no qual vivemos.

- Evite ser um elemento de incômodo para com a vizinhança. Utilize a máquina somente em horários razoáveis (nem muito cedo pela manhã, nem tarde da noite quando as pessoas poderão se sentir incomodadas).
- Siga rigorosamente as normas locais para a eliminação de embalagens, partes deterioradas ou qualquer elemento de forte impacto ambiental estes resíduos não devem ser deitados no lixo, mas devem ser separados e entregues nos centros de recolha apropriados, que providenciarão à reciclagem dos materiais.
- Siga rigorosamente as normas locais para a eliminação dos materiais residuais.
- No momento da desativação, não abandone a máquina no meio ambiente, mas contacte um centro de recolha, em conformidade com as normas locais vigentes.

3. CONHECER A MÁQUINA

3.1 DESCRIÇÃO DA MÁQUINA E USO PREVISTO

Esta máquina é um corta-relvas com condutor a pé.

A máquina é composta essencialmente por um motor, que aciona um dispositivo de corte protegido por um cárter, equipado com rodas e um guiador.

O operador é capaz de conduzir a máquina e acionar os comandos principais posicionando-se sempre atrás do guiador e, portanto, à distância de segurança do dispositivo de corte rotativo.

Se o operador afasta-se da máquina, provoca a paragem do motor e do dispositivo rotativo após alguns segundos.

Uso previsto

Esta máquina foi projetada e fabricada para o corte (e a recolha) de relva nos jardins e áreas com relva, com extensão relacionada à capacidade de corte, efetuado com a presença dum operador a pé.

Em geral, esta máquina pode:

1. Cortar a relva e recolhê-la no saco de recolha.
2. Cortar a relva e descarregá-la no solo pela parte de trás (se houver).
3. Cortar a relva e descarregá-la lateralmente (se houver).
4. Cortar a relva, triturá-la e depositá-la no terreno (efeito "mulching" - se houver).

A utilização de acessórios específicos, previstos pelo Fabricante como equipamento original ou que possam ser comprados à parte, permite efetuar esse trabalho segundo várias modalidades de operação, ilustradas neste manual ou nas instruções que acompanham cada acessório.

3.1.1 Uso inadequado

Qualquer outro uso, diverso daqueles citados acima, pode ser perigoso e provocar danos a pessoas e/ou objetos. São considerados como uso inadequado (como, por exemplo, mas não somente):

- transportar na máquina outras pessoas, crianças ou animais, pois podem cair, ferir-se gravemente ou prejudicar a condução segura;
- ser transportado pela máquina;
- usar a máquina para rebocar ou empurrar cargas;
- acionar o dispositivo de corte no segmentos sem relva;
- utilizar a máquina para a recolha de folhas ou detritos;
- usar a máquina para aparar as sebes ou para cortar a vegetação que não é do tipo relvado;
- utilizar a máquina por mais de uma pessoa.

IMPORTANTE O uso inadequado da máquina implica na perda da garantia e exime o Fabricante de toda

e qualquer responsabilidade, passando ao utilizador os ónus decorrentes de danos ou lesões a si ou a terceiros.

3.1.2 Tipologia de utilizador

Esta máquina é destinada para ser usada pelos consumidores, isto é, operadores não profissionais.

É destinada a hobby.

IMPORTANTE A máquina deve ser utilizada por um único operador.

3.2 SINALIZAÇÃO DE SEGURANÇA

Na máquina estão presentes vários símbolos (Fig.2.0). A sua função é relembrar ao operador os comportamentos que devem ser seguidos para utilizá-la com a atenção e a cautela necessárias. Significado dos símbolos:



Atenção: Leia as instruções antes de utilizar a máquina.



Advertência! Não introduza as mãos ou os pés dentro do alojamento do dispositivo de corte. Desconecte a tampa da vela de ignição e leia as instruções antes de realizar qualquer operação de manutenção ou reparação.



Perigo! Risco de expulsão de objetos. Durante o uso, mantenha as pessoas fora da área de trabalho.



Perigo! Risco de cortes. Dispositivo de corte em movimento. Não introduza mãos ou pés dentro do alojamento do dispositivo de corte.

IMPORTANTE As etiquetas adesivas danificadas ou ilegíveis devem ser substituídas. Solicite as novas etiquetas ao seu centro de assistência autorizado.

3.3 ETIQUETA DE IDENTIFICAÇÃO

A etiqueta de identificação contém os seguintes dados (Fig.1.0).

1. Nível de potência acústica.
2. Marca de conformidade CE.
3. Ano de fabrico.
4. Tipo de máquina.
5. Número de matrícula.
6. Nome e endereço do Fabricante.
7. Código do artigo.
8. Potência nominal e velocidade máxima de funcionamento do motor.
9. Peso em kg.

Transcreva os dados de identificação da máquina nos respetivos espaços da etiqueta que fica no verso da capa.

IMPORTANTE Utilize os dados de identificação contidos na etiqueta de identificação do produto sempre que contactar a oficina autorizada.

IMPORTANTE O exemplo da declaração de conformidade está nas últimas páginas do manual.

3.4 COMPONENTES PRINCIPAIS(Fig. 1)

- A. Chassis.
- B. Motor.
- C. Dispositivo de corte.
- D. Proteção de descarga traseira.
- E. Proteção de descarga lateral (se houver).
- F. Defletor de descarga lateral (se houver).

- G. Saco de recolha.
- H. Guiador.
- I. Alavanca do travão do motor / dispositivo de corte.
- J. Alavanca de engate da tração.

⚠ Respeite escrupulosamente as indicações e as normas de segurança descritas no cap. 2.

4. MONTAGEM

Alguns componentes da máquina não são fornecidos montados, mas devem ser montados após a remoção da embalagem, seguindo as instruções abaixo.

⚠ A remoção da embalagem e a montagem devem ser efetuadas numa superfície plana e sólida, com espaço suficiente para a movimentação da máquina e das embalagens. Não utilize a máquina antes de concluir as indicações da seção "MONTAGEM".

4.1 REMOÇÃO DA EMBALAGEM (Fig. 3.0)

1. Retire da caixa todos os componentes não montados.
2. Remova a máquina e elimine a caixa e as embalagens no respeito das normativas locais.

4.2 MONTAGEM DO GUIADOR (Fig. 4.A/B/C)

4.3 MONTAGEM DO SACO (Fig. 5,6,7)

5. COMANDOS DE CONTROLO

5.1 PEGA DE ARRANQUE MANUAL (Fig. 8.A)

5.2 COMANDO DE ARRANQUE ELÉTRICO DE BOTÃO (Fig. 8.B)

5.3 ALAVANCA DO TRAVÃO DO MOTOR / DISPOSITIVO DE CORTE (Fig. 9.A)

5.4 ALAVANCA DE ENGATE DA TRAÇÃO (Fig. 9.B)

IMPORTANTE *O arranque do motor deve sempre ocorrer com a tração desengatada.*

IMPORTANTE *Evite puxar a máquina com a tração engatada.*

5.5 REGULAÇÃO DA ALTURA DO CORTE

⚠ Execute a operação com o dispositivo de corte parado.

- **Regulação** (Veja Fig. 10.A)

6. UTILIZAÇÃO DA MÁQUINA

IMPORTANTE *Para obter as instruções sobre o motor e a bateria (se houver), consulte os manuais correspondentes.*

6.1 OPERAÇÕES PRELIMINARES

Coloque a máquina na posição horizontal e bem apoiada no solo.

6.1.1 Abastecimento de óleo e de gasolina

IMPORTANTE *A máquina é fornecida sem óleo de motor e combustível.*

Antes de utilizar a máquina proceda ao abastecimento de combustível e ao enchimento do óleo, consulte o Manual de Instruções do motor nos par. 7.2.1/7.2.2.

6.1.2 Predisposição da máquina para o trabalho

NOTA *Esta máquina permite realizar o corte da relva em diversos modos.*

a. Predisposição para o corte e a recolha da relva no saco de recolha:

1. Nos modelos com descarga lateral: certifique-se de que a proteção (Fig. 11.A) está abaixada e bloqueada pela alavanca de segurança (Fig. 11.B).
2. Insira o saco de recolha (Fig. 11.C).

b. Predisposição para o corte e a descarga traseira da relva no solo:

- 1. Levante a proteção de descarga traseira (Fig. 12.A) e monte o pino (Fig. 12.B).
- 2. Nos modelos com a possibilidade de descarga lateral: certifique-se de que a proteção (Fig. 12.C) está abaixada e bloqueada pela alavanca de segurança (Fig. 12.D).
- Para remover o pino: veja Fig. 12.A/B.

c. Predisposição para cortar e picar a relva (função "mulching"):

Erga a proteção de descarga posterior (Fig. 13.A) e introduza a tampa deflectora (Fig. 13.B) na abertura de descarga mantendo-a ligeiramente inclinada para a direita. Em seguida, fixe-a introduzindo os dois pernos (Fig. 13.B.1) nos furos previstos até provocar o encaixe.

Nos modelos com a possibilidade de descarga lateral: certifique-se de que a proteção de descarga lateral (Fig. 13.C/D) está abaixada e bloqueada pela alavanca de segurança (Fig. 13.D).

d. Predisposição para o corte e a descarga lateral da relva no solo:

- 1. Erga a proteção de descarga posterior (Fig. 14.A) e introduza a tampa deflectora (Fig. 14.B) na abertura de descarga mantendo-a ligeiramente inclinada para a direita. Em seguida, fixe-a introduzindo os dois pernos (Fig. 14.B.1) nos furos previstos até provocar o encaixe.
- 2. Empurre a alavanca de segurança (Fig. 14.C) levemente e levante a proteção de descarga lateral (Fig. 14.D).
- 3. Insira o defletor de descarga lateral (Fig. 14.E).
- 4. Feche novamente a proteção de descarga lateral (Fig. 14.D) para que o defletor de descarga lateral (Fig. 14.E) fique bloqueado.
- Para remover o defletor de descarga lateral:

5. Empurre a alavanca de segurança (Fig.14.C) levemente e levante a proteção de descarga lateral (Fig.14.D).
6. Desengate o defletor de descarga lateral (Fig.14.E).

6.1.3 Regulação da inclinação do guiador (Fig.15/16)

⚠ *Execute a operação com o dispositivo de corte parado.*

6.2 CONTROLOS DE SEGURANÇA

⚠ *Efetue sempre os controlos de segurança antes de usar.*

6.2.1 Controlo de segurança antes de cada utilização

- Verifique a integridade e a montagem correta de todos os componentes da máquina;
- certifique-se do aperto correto de todos os dispositivos de fixação;
- mantenha todas as superfícies da máquina limpas e secas.

6.2.2 Teste de funcionamento da máquina

Ação	Resultado
<ol style="list-style-type: none"> 1. Ligue a máquina (par. 6.3). 2. Solte a alavanca do travão do motor / dispositivo de corte. 	<ol style="list-style-type: none"> 1. O dispositivo de corte deve movimentar-se. 2. As alavancas devem retornar rápida e automaticamente para a posição neutra, o motor deve desligar e o dispositivo de corte deve parar dentro de alguns segundos.
<ol style="list-style-type: none"> 1. Ligue a máquina (par. 6.3). 2. Acione a alavanca de tração. 3. Solte a alavanca de tração. 	<ol style="list-style-type: none"> 2. As rodas fazem avançar a máquina. 3. As rodas param e a máquina para de avançar.
Condução experimental	Nenhuma vibração anormal. Nenhum ruído anormal.

⚠ *Se qualquer um dos resultados diferir muito daquilo que está assinalado nas tabelas, não utilize a máquina! Contate um centro de assistência para os controlos necessários e para a reparação.*

6.3 ARRANQUE

NOTA *Efetue o arranque sobre uma superfície plana e sem obstáculos ou relva alta.*

6.3.1 Modelos com pega de arranque manual (Fig.17.A/B)

NOTA *A alavanca do travão do motor / dispositivo de corte deve ser mantida puxada para evitar a paragem do motor.*

6.3.2 Modelos com comando de arranque elétrico de botão (Fig.18.A/B/C/D/E)

Insera a bateria fornecida no compartimento específico presente no motor (Fig.18.A); (siga as instruções contidas no manual de instruções do motor).

Em alguns modelos, é previsto um motor com bateria integrada não removível (Fig.18.B).

NOTA *A alavanca do travão do motor / dispositivo de corte deve ser mantida puxada para evitar a paragem do motor.*

6.4 TRABALHO

IMPORTANTE *Durante o trabalho, mantenha sempre a distância de segurança do dispositivo de corte, indicada pelo comprimento do guiador.*

6.4.1 Corte da relva

1. Comece o avanço e o corte na zona com relva.
2. Adeque a velocidade de avanço e a altura de corte (par. 5.5) às condições do relvado (altura, densidade e humidade da relva).
3. É aconselhável efetuar os cortes sempre na mesma altura e nas duas direções (Fig.20).



No caso de “mulching” ou descarga traseira da relva:

- Nunca remova mais do que um terço da altura total da relva numa única passada (Fig.19).
- Mantenha o chassis sempre bem limpo (par. 7.4.2).

No caso de descarga lateral: evite descarregar a relva cortada pela parte do relvado ainda a cortar.

6.4.2 Esvaziamento do saco de recolha

No caso de saco de recolha com dispositivo sinalizador do conteúdo:

 Levantado = vazio  Abaixado = cheio*.

*o saco de recolha está cheio e é necessário esvaziá-lo.

Para remover e esvaziar o saco de recolha:

1. Aguarde a paragem do dispositivo de corte (Fig.21.A);
2. remova o saco de recolha (Fig.21.B/C/D).

6.5 PARAGEM (Fig.22.A)

⚠ *Após parar a máquina, são necessários vários segundos antes que o dispositivo de corte pare.*

⚠ *Não toque no motor após o desligamento. Perigo de queimaduras.*

IMPORTANTE *Pare sempre a máquina:*

- Durante os deslocamentos entre áreas de trabalho.
- Ao atravessar superfícies sem relva.
- Perto de um obstáculo.
- Antes de regular a altura de corte.
- Sempre que o saco de recolha for removido ou substituído.

- Sempre que o defletor de descarga lateral for removido ou substituído (se houver).

6.6 APÓS A UTILIZAÇÃO (Fig.23.A/B/C/D)

1. Efetue a limpeza (par. 7.4).
2. Se necessário, substitua os componentes danificados e aperte os eventuais parafusos soltos.

IMPORTANTE Sempre que a máquina for deixada sem uso ou sem vigilância:

- Remova a tampa da vela de ignição (nos modelos com pega de arranque manual) (Fig.23.B/C).
- Prima a lingueta e remova a chave de consenso (nos modelos com arranque elétrico de botão) (Fig.23.D).

7. MANUTENÇÃO

7.1 PARTE GERAL

⚠ **As normas de segurança que deverão ser seguidas encontram-se descritas no cap. 2. Respeite escrupulosamente tais indicações para não correr riscos graves ou perigos:**

⚠ **Antes de efetuar qualquer controlo, limpeza ou intervenção de manutenção/regulação na máquina:**

- Pare a máquina.
- Certifique-se da paragem de cada componente em movimento.
- Aguarde o arrefecimento do motor.
- Remova a tampa da vela (Fig.23.B).
- Remova a chave (Fig.23.D) ou a bateria (nos modelos com comando de arranque elétrico de botão).
- Leia as respectivas instruções.
- Use vestuário adequado, luvas de trabalho e óculos de proteção.

7.2 MANUTENÇÃO ORDINÁRIA

- As frequências e os tipos de intervenção foram relacionados na "Tabela de manutenções" (cap. 10).

IMPORTANTE Todas as operações de manutenção e de regulação não descritas neste manual devem ser realizadas pelo seu Revendedor ou por um Centro especializado.

7.2.1 Abastecimento de combustível

Coloque a máquina na posição horizontal e bem apoiada no solo.

⚠ **O abastecimento de combustível deve ocorrer com a máquina parada e com a tampa da vela removida.**

Proceda ao abastecimento de combustível acordo com as modalidades e precauções indicadas no Manual de Instruções do motor.

⚠ **As máquinas com possibilidade de armazenagem vertical (cap. 8.1) contêm com um reservatório contendo um indicador de nível de combustível. Não encha o reservatório acima da parte inferior do indicador de nível (Fig.24.A).**

IMPORTANTE Limpe qualquer vestígio de gasolina eventualmente deitada. A garantia não cobre os danos causados pela gasolina nas partes plásticas.

NOTA O combustível é perecível e não deve permanecer no reservatório por um período superior a 30 dias.

7.2.2 Controlo / enchimento de óleo do motor

Proceda ao controlo/enchimento do óleo do motor de acordo com as modalidades e precauções indicadas no Manual de Instruções do motor.

Para um funcionamento correto da máquina, substitua periodicamente o óleo do motor, de acordo com as indicações do Manual de Instruções do motor.

Certifique-se de ter restaurado o nível de óleo antes de utilizar a máquina novamente.

7.3 MANUTENÇÃO EXTRAORDINÁRIA

7.3.1 Dispositivo de corte

⚠ **Todas as operações relativas aos dispositivos de corte (desmontagem, afiação, balanceamento, reparação, remontagem e/ou substituição) devem ser realizadas num Centro Especializado.**

⚠ **Faça substituir sempre o dispositivo de corte danificado, torto ou desgastado, juntamente com os parafusos, para manter o equilíbrio.**

IMPORTANTE Utilize sempre dispositivos de corte originais, que contenham o código indicado na tabela "Dados Técnicos".

7.4 LIMPEZA

Após cada utilização, efetue a limpeza, seguindo as seguintes instruções.

7.4.1 Limpeza da máquina

- Verifique sempre se as tomadas de ar estão sem detritos.
- Não utilize líquidos agressivos para a limpeza do chassis.
- Para reduzir o risco de incêndios, mantenha o motor livre de resíduos de relva, folhas ou excesso de massa lubrificante.
- Lave a máquina com água após cada trabalho de corte.

7.4.2 Limpeza do conjunto dispositivos de corte

- Remova os detritos de relva e a lama acumulados dentro do chassis.

Modelos sem engate lavagem

- Para ter acesso à parte inferior, incline a máquina pelo lado indicado no manual do motor, seguindo as instruções relativas, certificando-se da estabilidade da máquina antes de realizar qualquer intervenção.

• **No caso de descarga lateral:** é necessário remover o defletor de descarga (se montado - par. 6.1.2d.).

Para a lavagem interna do conjunto do dispositivo de corte, proceda como se segue (Fig.25.A/B/C):

1. posicione-se sempre atrás do guiador do corta-relva;
2. ligue o motor.

Se a pintura do interior do chassi se soltar, intervenga prontamente retocando a pintura com uma tinta antiferrugem.

7.4.3 Limpeza do saco (Fig.26.A/B)

Limpe o saco e deixe-o a secar.

7.5 BATERIA

- A bateria é fornecida nos modelos com um comando de arranque elétrico de botão. Para as instruções sobre autonomia, recarga, armazenagem e a manutenção da bateria, siga as instruções no Manual de Instruções do motor.

8. ARMAZENAMENTO

Quando for necessário armazenar a máquina:

1. ligue o motor ao ar livre e mantenha-o a funcionar em velocidade lenta até a paragem, de modo a consumir todo o combustível restante no carburador;
2. limpe a máquina cuidadosamente (par. 7.4);
3. verifique a integridade da máquina;
4. armazene a máquina;

- num ambiente seco;
- ao abrigo das intempéries;
- num local inacessível às crianças;
- assegurando-se de ter removido chaves ou ferramentas usadas na manutenção.

- Segurar a máquina nos pontos que oferecem uma pegada segura, levando em consideração o peso e a sua distribuição.
- Usar um número de pessoas adequado ao peso da máquina.
- Certificar-se de que a movimentação da máquina não provoque danos ou lesões.

8.1 ARMAZENAGEM VERTICAL

Em caso de necessidade, alguns modelos (veja Tabela de Dados Técnicos) podem ser armazenados na vertical (Fig.25.0).

⚠ Não armazene a máquina na posição vertical com o reservatório cheio acima da parte inferior do indicador de nível de combustível (Fig.24.A).

Proceda como segue:

1. Remova a tampa da vela (Fig.23.B) ou remova a chave (Fig.23.D) ou a bateria (nos modelos com comando de arranque elétrico de botão).
2. Coloque a altura de corte na segunda posição mais baixa (veja cap. 5.5);
3. Dobre cuidadosamente o guiador na posição fechada e aperte as alavancas (Fig.27);
4. Coloque a máquina em posição vertical e dobre cuidadosamente o guiador na posição fechada e aperte as alavancas (Fig.27);

⚠ Armazene a máquina de forma a não constituir perigo em caso de contacto, mesmo acidental ou fortuito, com pessoas, crianças ou animais.

⚠ Não tente preparar a armazenagem vertical de máquinas que não foram projetadas para essa finalidade.

Quando transportar a máquina num veículo ou reboque, é necessário:

- Utilizar as rampas de acesso de resistência, largura e comprimento adequados.
- Carregar a máquina com o motor desligado, por impulsão, utilizando um número adequado de pessoas.
- Abaixar o conjunto dispositivo de corte (par 5.5).
- Posicioná-la de forma a não constituir perigo para ninguém.
- Fixá-la firmemente ao meio de transporte por meio de cabos ou correntes para evitar o basculamento com possível dani-ficação e vazamento de combustível.

⚠ Não transporte em posição vertical a máquina com possibilidade de armazenagem vertical.

9. MOVIMENTAÇÃO E TRANSPORTE

Sempre que for necessário movimentar, levantar, transportar ou inclinar a máquina, é necessário:

- Parar a máquina (par. 6.5) até a paragem completa das partes em movimento.
- Remover a tampa da vela (Fig.23.B) ou remover a chave (Fig.23.D) ou a bateria (nos modelos com comando de arranque elétrico de botão).
- Usar luvas de trabalho resistentes.

10. TABELA DE MANUTENÇÕES

Intervenção	Frequência	Notas
MÁQUINA		
Controlo de todas as fixações; controlos de segurança / verificação dos comandos; verificação das proteções de descarga traseira / descarga lateral; verificação do saco de recolha, defletor de descarga lateral; verificação do dispositivo de corte.	Antes do uso	par. 6.2.2
Limpeza geral e controlo; verificação de eventuais danos presentes na máquina. <u>Se necessário, contacte o centro de assistência autorizado.</u>	No final de cada uso	par. 7.4
Substituição do dispositivo de corte	-	par. 7.3.1 ***
MOTOR		
Controlo / enchimento do nível de combustível; Controlo / enchimento de óleo do motor	Antes do uso	par. 6.1.1 / 7.2.1 * / 7.2.2
Controlo e limpeza do filtro de ar; Controlo e limpeza dos contactos da vela; Substituição da vela; Carga da bateria	*	* / par. 7.5 *

* Consulte o manual do motor. ** Operação a realizar a partir dos primeiros sinais de mau funcionamento

*** Operação que deve ser executada pelo seu Revendedor ou por um Centro especializado

11. IDENTIFICAÇÃO DOS PROBLEMAS

Caso os problemas persistam após a execução das soluções descritas, contacte o Revendedor.

PROBLEMA	CAUSA PROVÁVEL	SOLUÇÃO
1. O motor não arranca, não continua a funcionar, tem um funcionamento irregular ou para durante o trabalho.	Procedimento incorreto de arranque.	Seguir as instruções (ver o cap. 6.3).
	Falta de óleo ou a gasolina no motor.	Verificar os níveis de óleo e de gasolina (ver cap. 7.2.1 / 7.2.2).
	Vela suja ou distância incorreta entre os eletrodos.	Verificar a vela (Consultar o manual do motor).
	Filtro de ar obstruído.	Limpar e/ou substituir o filtro (Consultar o manual do motor).
	Problemas de carburação.	Contactar o centro de assistência autorizado.
2. Motor afogado.	O flutuador pode estar bloqueado.	Consultar o manual do motor e contactar o centro de assistência autorizado.
	A pega de arranque manual foi acionada repetidamente com o starter ativado.	Consultar o manual do motor.
3. A relva cortada não é mais recolhida no saco de recolha.	A pega de arranque manual foi acionada repetidamente com a tampa da vela removida.	Insira a tampa da vela e tente ligar o motor. (Consultar o manual do motor).
	O dispositivo de corte atingiu um corpo estranho e sofreu um impacto.	Desligar o motor e remover a tampa da vela. Verificar possíveis danos e Contactar um Centro de Assistência (par. 7.3.1).
4. O corte da relva é difícil.	O interior do chassis está sujo.	Limpar o interior do chassis (par. 7.4.2).
	O dispositivo de corte não está em bom estado.	Contacte um centro de assistência para a afiação ou substituição do dispositivo de corte.
5. Notam-se ruídos e/ou vibrações excessivos durante o trabalho.	Dano ou partes soltas. O pino no dispositivo de corte saiu da sua sede.	Parar a máquina e remover o cabo da vela (Fig. 23.B). Verificar possíveis danos ou partes soltas. Proceder com as verificações, substituições ou reparações junto a um centro de assistência autorizado.
	Fixação do dispositivo de corte solto ou dispositivo de corte danificado.	Desligar o motor e remover a tampa da vela (Fig.23.B). Contactar um Centro de Assistência (par. 7.3.1).

12. ACESSÓRIOS A PEDIDO

12.1 KIT PARA MULCHING (Fig.28)

Tritura finamente a relva cortada e a deixa no relvado.



CUPRINS

1. GENERALITĂȚI	1
2. NORME DE SIGURANȚĂ	1
3. CUNOAȘTEREA MAȘINII	3
4. MONTAJ	4
5. COMENZI DE CONTROL	4
6. UTILIZAREA MAȘINII	4
7. ÎNTREȚINERE	5
8. DEPOZITARE	6
9. MANEVRAREA ȘI TRANSPORTUL	6
12. ACCESORII LA CERERE	8

1. GENERALITĂȚI

1.1 MODUL DE CITIRE AL MANUALULUI

Anumite paragrafe conțin informații deosebit de importante; de aceea, în scopul garantării siguranței și protecției la locul de muncă sau în timpul funcționării mașinii, sunt subliniate astfel:

OBSERVAȚIE SAU IMPORTANT *precizează anumite detalii sau alte elemente suplimentare față de acelea indicate anterior cu scopul de a proteja mașina și de a nu cauza daune.*

Simbolul  indică un pericol. Nerespectarea avertismentului poate cauza vătămări corporale personale sau ale terților și/sau daune.

- * Paragrafele evidențiate într-un chenar cu margine
- * gri punctată indică caracteristici opționale, care
- * nu sunt specifice tuturor modelelor descrise în
- * acest manual. Verificați dacă funcția respectivă
- * este prezentă pe propriul dvs. model.

Toate indicațiile precum „anterior”, „posterior”, „dreapta” și „stânga” se raportează la poziția de lucru a operatorului.

1.2 REFERINȚE

1.2.1 Figuri

Figurile din aceste instrucțiuni de utilizare sunt numerotate cu 1, 2, 3 etc.

Componentele indicate în figuri sunt marcate cu literele A, B, C etc.

O referință la componenta C din figura 2 este indicată prin textul: „Vezi fig. 2.C” sau, pur și simplu, „(Fig. 2.C)”.

Figurile sunt orientative. Piesele efective pot fi diferite față de cele reprezentate.

1.2.2 Titluri

Manualul este împărțit în capitole și paragrafe. Titlul paragrafului „2.1 Formare” este un subtitlu al capitolului „2. Norme de siguranță”. Referințele la titluri sau paragrafe sunt indicate prin abrevierea cap. sau par. și numărul corespunzător. Exemplu: „cap. 2” sau „par. 2.1”

2. NORME DE SIGURANȚĂ

2.1 FORMARE

 **Familiarizați-vă cu comenzile și modul adecvat de folosire a mașinii. Deprindeți-vă să opriți rapid motorul. Nerespectarea avertismentelor și instrucțiunilor poate cauza incendii și/sau vătămare corporală gravă.**

- Nu lăsați niciodată copiii sau persoanele care nu și-au însușit instrucțiunile să folosească mașina. Legile locale pot stabili vârsta minimă la care utilizatorul poate folosi mașina.
- Nu utilizați niciodată mașina dacă sunteți obosit, vă simțiți rău sau dacă ați luat medicamente, ați consumat droguri, alcool ori alte substanțe nocive care pot afecta reflexele sau atenția.
- Nu transportați copii sau alți pasageri.
- Amintiți-vă că operatorul sau utilizatorul este responsabil de accidente sau situațiile neprevăzute care pot apărea și care pot afecta persoanele sau bunurile acestora. Utilizatorul este responsabil de evaluarea riscurilor potențiale pe terenul pe care va lucra, el fiind obligat să adopte toate precauțiile necesare pentru garantarea propriei siguranțe și a celor din jur, mai ales pe terenurile în pantă, accidentate, alunecoase sau fără stabilitate.
- Dacă cedați sau împrumutați mașina unui terț, asigurați-vă că utilizatorul a luat cunoștință de instrucțiunile de utilizare conținute în manualul de față.

2.2 OPERAȚIUNI PREMERGĂTOARE UTILIZĂRII

Echipping individuale de protecție (EIP)

- Purtați îmbrăcăminte corespunzătoare, încălțăminte de lucru rezistentă cu tălpi antiderapante și pantaloni lungi. Nu activați mașina cu picioarele goale sau cu sandale. Purtați căști de protecție pentru auz.
- Utilizarea protecțiilor auditive poate reduce capacitatea de a auzi anumite avertismente (strigăte sau alarme). Fiți deosebit de atenți la ceea ce se întâmplă în jurul zonei de lucru.
- Purtați mănuși de protecție pentru în toate situațiile de risc pentru mâini.
- Nu purtați eșarfe, halate, lanțuri, brățări, îmbrăcăminte cu părți fluturânde, cu șiret ori cu cravată, sau orice alt accesoriu care atrână, este larg sau care s-ar putea agăța de organele mașinii aflate în mișcare sau de alte obiecte sau materiale de la locul de muncă.
- Strângeți-vă părul, dacă este lung, în mod adecvat.

Zona de lucru / Mașina

- Verificați minuțios zona de lucru și îndepărtați tot ce ar putea fi expulzat de mașină sau ce ar putea deteriora dispozitivul de tăiere/organele rotative (pietre, ramuri, sârmă, oase etc.).

Motoare cu combustie: carburant

 **PERICOL!** Carburantul este foarte inflamabil.

- Păstrați carburantul în recipiente omologate pentru astfel de utilizări, în locuri sigure, departe de surse de căldură sau flăcări.
- Lăsați recipientele fără reziduuri de iarbă, frunze sau unsoare excesivă.
- Nu lăsați recipientele la îndemâna copiilor.
- Nu fumați în timpul efectuării plinului sau a umplerii cu carburant, precum nici atunci când umblați cu carburant.
- Umpleți cu carburant folosind o pâlnie, doar în spații deschise.
- Nu inhalați vapori de carburant.
- Nu adăugați carburant și nu deschideți capacul rezervorului de carburant când motorul este în funcțiune sau dacă este cald.
- Deschideți ușor bușonul rezervorului lăsând vaporii/presiunea internă să se elimine treptat.

- Nu vă apropiați cu flăcări de gura rezervorului pentru a-i verifica conținutul.
- Dacă se scurge carburant, nu porniți motorul, ci îndepărtați mașina de locul unde s-a scurs carburantul, pentru a evita riscul unui incendiu; așteptați evaporarea carburantului și rarefierea vaporilor acestuia.
- Curățați imediat orice urmă de carburant de pe mașină sau care a curs pe sol.
- Asigurați-vă că ați introdus și strâns bine capacele rezervorului și ale recipientului de carburant.
- Nu porniți mașina în același loc unde ați umplut rezervorul; pornirea motorului se va face la o distanță de minim 3 metri de locul unde ați efectuat umplerea rezervorului cu carburant.
- Evitați contactul carburantului cu îmbrăcămintea, iar dacă acest lucru a avut loc, schimbați-vă îmbrăcămintea înainte de a porni motorul.

2.3 ÎN TIMPUL UTILIZĂRII

Zona de lucru

- Nu porniți motorul în spații închise, deoarece se pot acumula fumuri periculoase de monoxid de carbon. Operațiunile de pornire trebuie să aibă loc într-un loc deschis sau unul bine aerisit. Amintiți-vă că gazele de eșapament sunt toxice.
- În timpul pornirii mașinii, nu orientați amortizorul de zgomot și gazele de eșapament spre materiale inflamabile.
- Nu folosiți mașina în spații supuse riscului de explozie, în apropierea unor lichide inflamabile, gaze sau praf. Sculele electrice provoacă scântei care pot incendia praful sau vaporii.
- Lucrați numai la lumina zilei sau cu un bun sistem de iluminare și în condiții de vizibilitate bună.
- Nu le permiteți altor persoane, copiilor și animalelor să se apropie de zona de lucru. Copiii trebuie să fie supravegheați de un alt adult.
- Nu lucrați în iarbă umedă, în ploaie sau când există risc de furtună, mai ales cu posibilitate de trăsnet.
- Acorțați o atenție deosebită neregularităților terenului (movile, denivelări), la terenurile în pantă, la pericolele ascunse și eventualele obstacole care ar putea limita vizibilitatea.
- Fiți deosebit de atenți în apropierea râpelor, șanțurilor sau terasamentelor. Mașina se poate răsturna dacă o roată trece peste margine sau dacă aceasta cedează.
- Lucrați în sens transversal pe terenurile aflate în pantă și niciodată în sens de urcare-coborâre, fiind deosebit de atenți la schimbările de direcție, asigurându-vă că aveți un punct de sprijin bine fixat și că roțile nu întâlnesc obstacole (bolovani, crengi, rădăcini etc.) care să poată determina alunecarea laterală sau pierderea controlului mașinii.
- Atunci când utilizați mașina aproape de drum, fiți atenți la trafic.
- Pentru a elimina riscul declanșării incendiilor, nu lăsați mașina cu motorul cald în mijlocul frunzelor, al ierbi uscate sau al altor materiale inflamabile.

Moduri de comportament

- Fiți atenți la deplasarea înapoi sau în marșarier. Uitați-vă înapoi înainte și în timp ce folosiți marșarierul pentru a vă asigura că nu sunt obstacole.
- Nu alergați niciodată, ci mergeți la pas.
- Nu vă lăsați antrenat de mașina de tuns iarba.
- Țineți întotdeauna mâinile și picioarele la distanță de dispozitivul de tăiere, atât la punerea în funcțiune a mașinii, cât și în timpul utilizării acesteia.
- Atenție: elementul de tăiere continuă să se rotească câteva secunde chiar și după decuplare sau după stingerea motorului.
- Păstrați distanță față de orificiul de evacuare.
- Nu atingeți părțile motorului care se încălzesc în timpul utilizării. Risc de arsuri.

⚠ În cazul unor defectări sau accidente în timpul funcționării, opriți imediat motorul și țineți mașina la distanță pentru a nu cauza alte stricăciuni; în caz de accident în care este rănit operatorul sau alte persoane, demarați imediat procedura de prim-ajutor cea mai potrivită situației respective și contactați un centru de prim ajutor pentru acordarea îngrijirilor necesare. Scoateți cu grijă eventualele resturi care ar putea provoca daune sau leziuni persoanelor sau animalelor în cazul în care acestea vor rămâne nesupravegheate.

Limitările de utilizare

- Nu folosiți niciodată mașina dacă protecțiile sunt deteriorate, dacă lipsesc sau dacă nu sunt poziționate corect (sacul de colectare, protecția de evacuare laterală, protecția de evacuare posterioară).
- Nu utilizați mașina dacă accesoriile sau sculele nu sunt instalate în punctele prevăzute.
- Nu dezarmați, nu dezactivați, nu îndepărtați și nu umblați la sistemele de securitate/microîntrerupătoarele de pe mașină.
- Nu modificați reglajele motorului și nu îl suprasolicitați. Dacă motorul funcționează la o rotație excesivă, riscul de leziuni personale crește.
- Nu forțați mașina și nu folosiți o mașină de putere mică pentru a efectua operații grele; utilizarea unei mașini cu putere adecvată reduce riscurile și ameliorează calitatea muncii prestate.

2.4 ÎNTREȚINERE, DEPOZITARE ȘI TRANSPORT

Efectuarea unei întrețineri periodice și a unei depozitări corecte menține siguranța mașinii și a nivelului de performanță.

Întreținerea

- Nu folosiți mașina dacă are piese uzate sau deteriorate. Piesele deteriorate sau uzate trebuie să fie înlocuite și nu reparate.
- Pentru a reduce riscul de incendii, controlați cu regularitate să nu existe pierderi de ulei și/sau carburant.
- În timpul operațiilor de reglare a mașinii, aveți grijă să nu vă prindeți degetele între dispozitivul de tăiere aflat în mișcare și părțile fixe ale mașinii.

⚠ Nivelul de zgomot și de vibrații din instrucțiunile de față reprezintă valorile maxime de utilizare a mașinii. Utilizarea unui element de tăiere neechilibrat, viteza excesivă de mișcare sau neefectuarea întreținerii influențează semnificativ producerea de emisii sonore și de vibrații. Prin urmare, trebuie să adoptați măsuri de prevenire pentru eliminarea posibilităților de daune datorate unui zgomot ridicat și solicitărilor produse de vibrații; efectuați întreținerea mașinii, purtați căști de protecție și luați pauze în timpul sesiunii de lucru.

Depozitare

- Nu depozitați mașina cu carburant în rezervor într-o încăpere unde vaporii de carburant ar putea intra în contact cu scântei, flăcări sau cu o sursă de căldură puternică.
- Pentru a reduce riscul de incendiu, nu lăsați containerele cu deșeuri într-o încăpere.

2.5 OCROTIREA MEDIULUI ÎNCONJURĂTOR

Ocrotirea mediului înconjurător reprezintă un aspect important și prioritar atunci când se utilizează mașina, spre beneficiul unei coabitări civilizate și a mediului în care trăim.

- Evitați să deranjați persoanele din vecinătate. Utilizați mașina numai în intervale de timp rezonabile (nu dimineața devreme sau seara târziu, când i-ați putea deranja pe alții).
- Respectați cu strictețe normele în vigoare la nivel local pentru eliminarea ambalajelor, uleiurilor, benzinei, bateriilor, filtrelor, părților deteriorate sau a oricărui alt element ce ar putea afecta mediul înconjurător; aceste deșeuri nu vor fi aruncate în lada de gunoi, ci vor fi separate și duse la centrele de

colectare autorizate, care se vor ocupa de reciclarea materialelor în cauză.

- Respectați cu strictețe normele în vigoare la nivel local pentru eliminarea deșeurilor rezultate.
- Când mașina nu mai este utilizabilă, nu o lăsați în mediu înconjurător ci contactați un centru de colectare, conform normelor în vigoare la nivel local.

3. CUNOAȘTEREA MAȘINII

3.1 DESCRIEREA MAȘINII ȘI UTILIZAREA PREVĂZUTĂ

Aceasta este o mașină de tuns iarba cu conducător în picioare.

Mașina este compusă în principal dintr-un motor care activează un dispozitiv de tăiere închis într-o carcasă prevăzută cu roți și ghidon.

Operatorul poate să conducă mașina și să acționeze comenzile principale stând în permanență în spatele ghidonului, adică aflându-se la o distanță suficientă de dispozitivul de tăiere rotativ.

Îndepărtarea operatorului de mașină determină oprirea motorului și a dispozitivului rotativ în câteva secunde.

Utilizare prevăzută

Această mașină a fost proiectată și construită pentru a tăia iarba (și a colecta) iarba din grădini și zone cu iarbă, cu o extensie raportată la capacitatea de tăiere, efectuată de un operator pedestru.

În general, această mașină poate:

1. Să taie iarba și să o adune în sacul de colectare.
2. Să taie iarba și să o descarce la sol prin partea din spate (dacă opțiunea există în dotare).
3. Să taie iarba și să o descarce lateral (dacă opțiunea există în dotare).
4. Să taie iarba, să o mărunțească și să o depoziteze pe teren (efect de mulci - dacă opțiunea există în dotare).

Utilizarea anumitor accesorii speciale, prevăzute de fabricant ca echipament original sau care pot fi achiziționate separat, permite desfășurarea acestei operații în funcție de mai multe moduri de operare, descrise în acest manual sau în instrucțiunile care însoțesc fiecare accesoriu.

3.1.1 Utilizare necorespunzătoare

Orice altă utilizare diferită de cele de mai sus poate fi periculoasă și poate provoca daune persoanelor și/sau bunurilor.

Sunt considerate utilizări necorespunzătoare (fără a se limita însă la următoarele exemple):

- transportarea pe mașină a unor persoane, copii sau animale deoarece ar putea cădea și s-ar putea răni grav sau ar putea împiedica o conducere sigură a mașinii;
- deplasarea personală cu mașina;
- utilizarea mașinii pentru a tracta sau a împinge sarcinile;
- acționarea dispozitivului de tăiere pe suprafețe fără iarbă;
- utilizarea mașinii pentru colectarea frunzelor sau deșeurilor;
- utilizarea mașinii la tăierea de garduri vii sau la tăierea unui tip de vegetație diferit de iarbă;
- folosirea mașinii cu mai mulți conducători.

IMPORTANT *Utilizarea necorespunzătoare a mașinii atrage cu sine anularea garanției și declinarea oricărei responsabilități din partea Fabricantului, utilizatorul trebuind să suporte consecințele pentru daunele sau vătămarea personală ori a terților.*

3.1.2 Tipologia utilizatorilor

Această mașină este destinată folosirii de către consumatori, adică de operatori neprofesioniști. A fost proiectată pentru amatori.

IMPORTANT *Mașina trebuie să fie folosită de un singur operator.*

3.2 SEMNALIZARE DE SECURITATE

Pe mașină apar diverse simboluri (Fig.2.0). Acestea au rolul de a-i aminti operatorului ce comportament trebuie să adopte pentru a o utiliza cu atenția și grija necesare. Semnificația simbolurilor:



Atenție. Citiți instrucțiunile înainte de utilizarea mașinii.



Avertisment! Nu introduceți mâinile sau picioarele în interiorul compartimentului dispozitivului de tăiere. Desfaceți căpăcelel bujiei și citiți instrucțiunile înainte de a efectua orice operațiune de întreținere sau reparație.



Pericol! Risc de proiectare de obiecte. Asigurați-vă că nu sunt persoane în zona de lucru pe parcursul utilizării.



Pericol! Risc de tăiere. Dispozitiv de tăiere în mișcare. Nu introduceți mâinile sau picioarele în interiorul compartimentului dispozitivului de tăiere.

IMPORTANT *Etichetele adezive deteriorate sau care nu mai pot fi citite trebuie înlocuite. Solicitați alte etichete la centrul de asistență autorizat din zona dvs.*

3.3 ETICHETA DE IDENTIFICARE

Eticheta de identificare conține următoarele date (Fig.1.0).

1. Nivel de putere acustică.
2. Marcă de conformitate CE.
3. Anul de fabricație.
4. Tipul de mașină.
5. Numărul de serie.
6. Numele și adresa fabricantului.
7. Cod articol.
8. Puterea nominală și turația maximă de funcționare a motorului.
9. Greutate în kg.

Transcrieți datele de identificare a mașinii în spațiile corespunzătoare ale etichetei de pe spatele capacului.

IMPORTANT *Folosii datele de identificare de pe eticheta de identificare a produsului de fiecare dată când contactați atelierul autorizat.*

IMPORTANT *Exemplul declarației de conformitate se află în ultimele pagini ale manualului.*

3.4 COMPONENTE PRINCIPALE (Fig.1)

- A. Șasiu.
- B. Motor.
- C. Dispozitiv de tăiere.
- D. Protecție de evacuare posterioară.
- E. Protecție de evacuare laterală (dacă există în dotare).
- F. Deflector de evacuare laterală (dacă există în dotare).
- G. Sac de colectare.
- H. Ghidon.
- I. Manetă frână motor / dispozitiv de tăiere.
- J. Manetă cuplare tracțiune.

⚠ Respectați cu strictețe indicațiile și normele de siguranță de la cap. 2.

4. MONTAJ

Câteva componente ale mașinii sunt furnizate separat din fabrică, dar trebuie să fie montate imediat după îndepărtarea ambalajului, conform instrucțiunilor de mai jos.

⚠ Despachetarea și montarea se vor efectua pe o suprafață plată și solidă, având suficient spațiu pentru manipularea mașinii și a ambalajelor. Nu folosiți mașina înainte de a fi urmat toate indicațiile din secțiunea „MONTAJ”.

4.1 DESPACHETAREA (Fig.3.0)

1. Scoateți din cutie toate elementele nemontate.
2. Scoateți mașina și eliminați cutia și ambalajele conform reglementărilor locale.

4.2 MONTAREA GHIDONULUI (Fig.4.A/B/C)

4.3 MONTAREA SACULUI (Fig.5,6,7)

5. COMENZI DE CONTROL

5.1 MÂNERUL DE PORNIRE MANUALĂ (Fig.8.A)

5.2 COMANDĂ ELECTRICĂ DE PORNIRE CU BUTON (Fig.8.B)

5.3 MANETĂ DE FRÂNĂ MOTOR / DISPOZITIV DE TĂIERE (Fig.9.A)

5.4 MANETĂ CUPLARE TRACȚIUNE (Fig.9.B)

IMPORTANT Pornirea motorului trebuie să aibă loc întotdeauna cu tracțiunea decuplată.

IMPORTANT Evitați să trageți înapoi mașina cu tracțiunea cuplată.

5.5 REGLAREA ÎNĂLȚIMII DE TĂIERE

⚠ Executați operațiunea cu dispozitivul de tăiere oprit.

- **Reglare** (consultați Fig.10.A)

6. UTILIZAREA MAȘINII

IMPORTANT Pentru instrucțiuni privind motorul și bateria (dacă există în dotare), consultați manualele aferente.

6.1 OPERAȚIUNI PREMERGĂTOARE UTILIZĂRII

Așezați mașina în poziție orizontală, bine sprijinită pe sol.

6.1.1 Umplerea rezervoarelor

IMPORTANT Mașina este furnizată fără ulei de motor și carburant.

Înainte de a utiliza mașina, faceți plinul de carburant și de ulei, iar pentru informații în acest sens, consultați manualul de instrucțiuni al motorului la par. 7.2.1/7.2.2.

6.1.2 Pregătirea mașinii pentru funcționare

NOTĂ Această mașină poate fi reglată pentru a tunde gazonul în mai multe feluri.

- a. **Reglarea mașinii pentru tăierea și strângerea ierbii în sacul de colectare:**

1. Pentru modelele cu evacuare laterală: asigurați-vă că protecția (fig. 11.A) este coborâtă și blocată cu maneta de siguranță (Fig.11.B).
2. Introduceți sacul de colectare (Fig.11.C).

b. Reglarea pentru tăierea și evacuarea posterioară a ierbii pe sol:

1. Ridicați protecția de evacuare posterioară (Fig.12.A) și montați pivotul (Fig.12.B).
2. La modelele cu posibilitate de evacuare laterală: asigurați-vă că protecția (Fig.12.C) este coborâtă și blocată cu maneta de siguranță (Fig.12.D).
Pentru a extrage pivotul: consultați Fig.12.A/B.

c. Reglare pentru tăierea și tocarea ierbii (funcția mulci):

Ridicați protecția de evacuare posterioară (Fig.13.A) și introduceți capacul deflector (Fig.13.B) în gura de evacuare, ținându-l înclinat puțin spre dreapta; fixați-l apoi cu cele două știfturi (Fig.13.B.1) în găurile prevăzute până când auziți un clic.

La modelele cu posibilitate de evacuare laterală: asigurați-vă că protecția de evacuare laterală (Fig.13.C/D) este coborâtă și blocată cu maneta de siguranță (Fig.13.D).

d. Reglarea pentru tăierea și evacuarea laterală a ierbii pe sol:

1. Ridicați protecția de evacuare posterioară (Fig.14.A) și introduceți capacul deflector (Fig.14.B) în gura de evacuare, ținându-l înclinat puțin spre dreapta; fixați-l apoi cu cele două știfturi (Fig.14.B.1) în găurile prevăzute până când auziți un clic.
2. Împingeți ușor maneta de siguranță (Fig.14.C) și ridicați protecția de evacuare laterală (Fig.14.D).
3. Introduceți deflectorul de evacuare laterală (Fig.14.E).
4. Închideți protecția de evacuare laterală (Fig.14.D) astfel încât deflectorul de evacuare laterală (Fig.14.E) să se blocheze.

Pentru a demonta deflectorul de evacuare laterală:

5. Împingeți ușor maneta de siguranță (Fig.14.C) și ridicați protecția de evacuare laterală (Fig.14.D).
6. Decuplați deflectorul de evacuare laterală (Fig.14.E).

6.1.3 Reglarea înclinării ghidonului (Fig.15/16)

⚠ Executați operațiunea cu dispozitivul de tăiere oprit.

6.2 CONTROALE DE SIGURANȚĂ

⚠ Efectuați întotdeauna controalele de siguranță înainte de folosire.

6.2.1 Controlul de siguranță înainte de fiecare utilizare

- Verificați integritatea și montarea corectă a tuturor componentelor mașinii;
- asigurați-vă că toate dispozitivele de fixare sunt strânse corect;
- mențineți curată și uscată fiecare suprafață a mașinii.

6.2.2 Test de funcționare a mașinii

Acțiune	Rezultat
1. Porniți mașina (par. 6.3). 2. Eliberați maneta de frână a motorului/dispozitivului de tăiere .	1. Dispozitivul de tăiere trebuie să fie în mișcare. 2. Manetele trebuie să revină automat și rapid în poziția neutră, motorul trebuie să se stingă, iar dispozitivul de tăiere trebuie să se oprească în câteva secunde.
1. Porniți mașina (par. 6.3). 2. Acționați maneta de tracțiune. 3. Eliberați maneta de tracțiune.	2. Roțile determină înaintarea mașinii. 3. Roțile se opresc, iar mașina nu mai avansează.
Ghid de probă	Nicio vibrație anormală. Niciun sunet anormal.

⚠ *Dacă un singur rezultat nu este corespunzător cu rezultatele din tabele, se interzice folosirea mașinii! Contactați un centru de asistență pentru controalele aferente și pentru reparație.*

6.3 PORNIREA

OBSERVAȚIE Pornirea mașinii se va face pe o suprafață plană, fără obstacole sau iarbă excesiv de înaltă.

6.3.1 Modele cu mâner de pornire manuală (Fig.17.A/B)

NOTĂ Maneta de frână a motorului/dispozitivului de tăiere trebuie să fie menținută trasă pentru a evita oprirea motorului.

6.3.2 Modele cu comandă electrică de pornire cu buton (Fig.18.A/B/C/D/E)

Introduceți bateria furnizată în compartimentul corespunzător de pe motor (Fig.18.A); (urmați instrucțiunile din manualul de instrucțiuni al motorului).

Pe unele modele este prevăzut un motor cu baterie integrată nedetașabilă (Fig.18.B).

NOTĂ Maneta de frână a motorului/dispozitivului de tăiere trebuie să fie menținută trasă pentru a evita oprirea motorului.

6.4 UTILIZARE

IMPORTANT În timpul sesiunii de lucru, păstrați distanța de siguranță față de dispozitivul de tăiere, dată de lungimea ghidonului.

6.4.1 Tunderea ierbiilor

1. Începeți deplasarea și tăierea în zona cu iarbă.
2. Reglați viteza de avans și înălțimea de tăiere (par. 5.5) la condițiile gazonului (înălțime, densitate și umiditate a ierbiilor).
3. Se recomandă tăierea ierbiilor întotdeauna la aceeași înălțime și în cele două direcții (Fig.20).

În caz de mulci sau evacuare posterioară a ierbiilor:

- Nu tăiați niciodată mai mult de o treime din înălțimea ierbiilor, la fiecare trecere (Fig.19).
- Mențineți șasiul în permanență curat (par. 7.4.2).
- **În cazul evacuării laterale:** evitați evacuarea ierbiilor tăiate pe partea gazonului care nu a fost încă tuns.

6.4.2 Golirea sacului de colectare

În cazul sacului de colectare cu dispozitiv de semnalizare a conținutului:

 Ridicat = gol.  Coborât = plin*.

*sacul de colectare s-a umplut și trebuie să-l goliți.

Pentru a demonta și a goli sacul de colectare:

1. Așteptați oprirea dispozitivului de tăiere (Fig.21.A);
2. introduceți sacul de colectare (Fig.21.B/C/D).

6.5 OPRIRE (Fig.22.A)

⚠ *După ce ați oprit mașina, este necesar să treacă câteva secunde pentru ca dispozitivul de tăiere să se oprească.*

⚠ *Nu atingeți motorul după oprire. Pericol de arsuri.*

IMPORTANT Opriți întotdeauna mașina:

- La fiecare schimbare a zonei de tăiere.
- La traversarea unor zone fără iarbă.
- În apropierea unui obstacol.
- Înainte de a regla înălțimea de tăiere.
- De fiecare dată când se taie sau se montează la loc sacul de colectare.
- De fiecare dată când se taie sau se montează la loc deflectorul de evacuare laterală (dacă există în dotare).

6.6 DUPĂ UTILIZARE (Fig.23.A/B/C/D)

1. Efectuați curățarea (par. 7.4).
2. Dacă este nevoie, înlocuiți componentele deteriorate și strângeți eventualele șuruburi și buloane slăbite.

IMPORTANT De fiecare dată când se lasă mașina neutilizată sau nesupravegheată:

- Decuplați capacul bujiei (la modelele cu mâner de pornire manual) (Fig.23.B/C).
- Apăsăți clema și scoateți cheia de confirmare (la modelele cu pornire electrică cu buton) (Fig.23.D).

7. ÎNTREȚINEREA

7.1 GENERALITĂȚI

⚠ *Normele de siguranță care trebuie respectate sunt descrise în cap. 2. Respectați cu strictețe aceste indicații pentru a nu vă confrunța cu riscuri grave sau cu pericole:*

⚠ *Înainte de a efectua orice verificare, curățare sau intervenție de întreținere/reglare pe mașină:*

- Opriți mașina.
- Asigurați-vă că s-au oprit toate componentele în mișcare.
- Așteptați răcirea motorului.
- Scoateți căpăcelul bujiei (Fig.23.B).
- Scoateți cheia (Fig.23.D) sau bateria (la modelele cu pornire electrică cu buton).
- Citiți instrucțiunile corespunzătoare.
- Purtați îmbrăcăminte potrivită, mănuși de lucru și ochelari de protecție.

7.2 ÎNȚEȚINERE NORMALĂ

- Frecvențele și tipurile de intervenție sunt descrise pe scurt în „Tabelul pentru întreținere” (cap. 10).

IMPORTANT *Toate operațiunile de întreținere și de re-glare care nu sunt descrise în acest manual trebuie efectua-te de către vânzătorul dvs. sau la un centru specializat.*

7.2.1 Alimentarea cu carburant

Așezați mașina în poziție orizontală, bine sprijinită pe sol.

▲ Alimentarea cu carburant trebuie efectuată cu mașina oprită și căpăcelul bujeii desfăcut.

Efectuați alimentarea cu carburant în modalitățile și luând măsurile de precauție indicate în manualul de utilizare al motorului.

▲ Mașinile cu posibilitate de depozitare în poziție verticală (cap. 8.1) au un rezervor care conține un indi-cator al nivelului de carburant. Nu umpleți rezervorul peste indicatorul de nivel (Fig.24.A).

IMPORTANT *Curățați orice urmă de benzină care se poate scurge. Garanția nu acoperă daunele cauzate de benzină asupra părților din plastic.*

NOTĂ *Carburantul este perisabil și nu trebuie să rămână în rezervor o perioadă mai mare de 30 de zile.*

7.2.2 Verificarea/umplerea cu ulei de motor

Efectuați verificarea/alimentarea cu ulei de motor în modal-i-tățile și luând măsurile de precauție indicate în manualul de utilizare al motorului.

Pentru o funcționare corectă a mașinii, înlocuiți periodic uleiul de motor, urmând indicațiile din manualul de utilizare al motorului.

Asigurați-vă că ați completat nivelul de ulei înainte de a utiliza din nou mașina.

7.3 ÎNȚEȚINERE SPECIALĂ

7.3.1 Dispozitiv de tăiere

▲ Toate operațiunile referitoare la dispozitivele de tăiere (demontare, ascuțire, echilibrare, reparare, mon-tare și/sau înlocuire) trebuie efectuate la un centru specializat.

▲ Înlocuiți întotdeauna dispozitivul de tăiere defect, îndoit sau uzat împreună cu șuruburile aferente pentru a menține echilibrarea.

IMPORTANT *Utilizați doar dispozitive de tăiere originale, care conțin codul indicat în tabelul „Date tehnice”.*

7.4 CURĂȚAREA

După fiecare utilizare, efectuați curățarea respectând in-strucțiunile următoare.

7.4.1 Curățarea mașinii

- Asigurați-vă mereu că prizele de aer sunt curate, fără reziduur.
- Nu utilizați lichide agresive pentru curățarea șasiului.
- Pentru a reduce riscul de incendiu, mențineți motorul liber de resturi de iarbă, frunze sau unsoare în exces.
- Spălați mașina cu apă după fiecare tăiere.

7.4.2 Curățarea ansamblului dispozitivelor de tăiere

- Îndepărtați resturile de iarbă și noroiul acumulate în inter-riorul șasiului.

Modele fără record de spălare

- Pentru a avea acces la partea inferioară, înclinați mașina pe latura indicată în manualul motorului, urmând instruc-țiunile corespunzătoare și asigurându-vă că mașina este stabilă înainte de a efectua orice intervenție.

• În cazul evacuării laterale: trebuie să demontați de-flectorul de evacuare (dacă este montat - par. 6.1.2d.).

Pentru spălarea internă a ansamblului dispozitivului de tăie-re, procedați după cum urmează (Fig.25.A/B/C):

1. așezați-vă întotdeauna în spatele ghidonului mașinii de tuns iarba;
2. porniți motorul.

Dacă vopseaua de pe partea internă a șasiului se deco-jește, intervenți imediat, refăcând stratul de vopsea cu un produs de protecție la rugină.

7.4.3 Curățarea sacului (Fig.26.A/B)

Curățați sacul și lăsați-l să se usuce.

7.5 BATERIE

Bateria este furnizată la modelele cu comandă electrică de pornire cu buton. Pentru instrucțiuni privind autonomia, reîncărcarea, depozitarea și întreținerea bateriei, urmați instrucțiunile din manualul de instrucțiuni al motorului.

8. DEPOZITARE

Atunci când trebuie să depozitați mașina:

1. porniți motorul în aer liber și lăsați-l să funcționeze la ralanti până când se oprește, pentru a consuma tot carburantul rămas în carburator;
2. curățați mașina cu atenție (par. 7.4);
3. verificați integritatea mașinii;
4. depozitați mașina:
 - într-un mediu uscat;
 - într-un loc ferit de intemperii;
 - într-un loc la care nu au acces copii;
 - asigurându-vă că ați îndepărtat cheile sau sculele folosite pentru întreținere.

8.1 DEPOZITAREA ÎN POZIȚIE VERTICALĂ

În caz de nevoie, unele modele (consultați tabelul cu date tehnice) pot fi depozitate în poziție verticală (Fig.27).

▲ Nu depozitați mașina în poziție verticală cu rezervorul umplut peste indicatorul nivelului de carburant (Fig.24.A).

Procedați astfel:

1. Decuplați căpăcelul bujeii (Fig.23.B) sau scoateți cheia (Fig.23.D) sau bateria (la modelele cu comandă electrică de pornire cu buton).
2. Reglați înălțimea de tăiere în a doua poziție de jos (consultați cap. 5.5);
3. Pliati cu atenție ghidonul în poziție închisă și strângeți manetele (Fig.27);
4. Aduceți mașina în poziție verticală, pliați cu atenție ghidonul în poziție închisă și strângeți manetele (Fig.27);

▲ Așezați mașina astfel încât să nu constituie un pericol în caz de contact, chiar și accidental sau întâmplător, cu persoane, copii sau animale.

- ⚠ **Nu încercați să depozitați în poziție verticală mașinile care nu au fost proiectate în acest scop.**

9. MANEVRARE ȘI TRANSPORT

De fiecare dată când este necesar să manipulați sau transportați mașina, procedați astfel:

- Oprțiți mașina (par. 6.5) până la oprirea completă a pieselor în mișcare.
- Decuplați căpăcelul bujiei (Fig.23.B) sau scoateți cheia (Fig.23.D) sau bateria (la modelele cu comandă electrică de pornire cu buton).
- Purtați mănuși de protecție groase.
- Prindeți ferm mașina în puncte care garantează o priză sigură, ținând cont de greutatea și repartizarea acesteia.
- Apelați la mai multe persoane, în funcție de greutatea mașinii.
- Asigurați-vă că manevrarea mașinii nu cauzează daune ori vătămări.

La transportarea mașinii cu un autovehicul sau o remorcă, trebuie procedați astfel:

- Utilizați rampe de acces având o rezistență, lățime și înălțime corespunzătoare.
- Încărcați mașina cu motorul oprit, împingând-o, folosind un număr potrivit de persoane.
- Coborâți ansamblul dispozitivului de tăiere (par 5.5).

- Poziționați-o într-un mod în care să nu reprezinte pericol pentru nimeni.
- Blocați-o ferm de mijlocul de transport cu ajutorul sforilor sau al lanțurilor pentru a evita răsturnarea, care poate duce la defectarea mașinii și scurgerea de carburant.

- ⚠ **Nu transportați în poziție verticală mașinile care permit depozitarea în poziție verticală.**

10. TABEL DE ÎNTREȚINERI

Intervenție	Frecvență	Observații
MAȘINA		
Verificarea tuturor fixărilor; controale de siguranță/verificarea comenzilor; verificarea protecțiilor de evacuare posterioară/laterală; verificarea sacului de colectare, a deflectorului de evacuare laterală; verificarea dispozitivului de tăiere.	Înainte de utilizare	par. 6.2.2
Curățare generală și control; verificarea eventualelor defecțiuni ale mașinii. Dacă este cazul, contactați centrul de asistență autorizat.	La sfârșitul fiecărei utilizări	par. 7.4
Înlocuirea dispozitivului de tăiere	-	par. 7.3.1 ***
MOTOR		
Verificarea/umplerea până la nivel cu carburant; Verificarea/umplerea cu ulei de motor	Înainte de utilizare	par. 6.1.1 / 7.2.1 * / 7.2.2 *
Controlul și curățarea filtrului de aer; Controlul și curățarea contactelor bujiei; Înlocuirea bujiei; Alimentator pentru baterie	*	* / par. 7.5 *

* Consultați manualul motorului. ** Operațiune de executat la primele semne de defecțiune

*** Operațiune care trebuie efectuată de către distribuitorul de la care ați achiziționat mașina sau la un centru specializat

11. IDENTIFICAREA PROBLEMELOR

Dacă problemele continuă după executarea operațiunilor de mai sus, contactați vânzătorul de la care ați achiziționat mașina.

PROBLEMĂ	CAUZĂ POSIBILĂ	REMEDIU
1. Motorul nu pornește, nu se menține în mișcare, funcționează neregulat sau se oprește în timpul funcționării.	Procedură de pornire incorectă.	Urmați instrucțiunile (consultați cap. 6.3).
	Lipsește uleiul și benzina din motor.	Verificați nivelurile de ulei și benzină (consultați cap. 7.2.1 / 7.2.2).
	Bujie murdară sau distanță între electrozi incorectă.	Verificați bujia (consultați manualul motorului).
	Filtru de aer obturat.	Curățați și/sau înlocuiți filtrul (consultați manualul motorului).
	Probleme de carburanție.	Contactați Centrul de asistență autorizat.
2. Înfundarea motorului.	Plutitorul poate fi blocat.	Consultați manualul motorului și contactați centrul de asistență autorizat.
	Mânerul de pornire manuală a fost acționat în mod repetat cu demarorul activat.	Consultați manualul motorului.
3. Iarba tăiată nu mai este colectată în sacul de colectare.	Mânerul de pornire manuală a fost acționat în mod repetat cu căpăcelul bujiei decuplat.	Introduceți căpăcelul bujiei și încercați să porniți motorul. (Consultați manualul motorului).
	Dispozitivul de tăiere a lovit un corp străin și a suferit un șoc.	Opriti motorul și decuplați căpăcelul bujiei. Verificați eventuale daune și contactați un centru de asistență (par. 7.3.1).
4. Iarba se taie greu.	Interiorul șasiului este murdar.	Curățați interiorul șasiului (par. 7.4.2).
	Dispozitivul de tăiere nu este în stare bună.	Contactați un centru de service pentru eventuala înlocuire a dispozitivului de tăiere.
5. Se produc zgomote și/ sau vibrații excesive în timpul sesiunii de lucru.	Daune sau părți slăbite. Pivotal de pe dispozitivul de tăiere este ieșit din lăcaș.	Opriti mașina și deconectați cablul bujiei (Fig.23.B). Verificați eventuale deteriorări sau părți slăbite. Efectuați verificările, înlocuirile sau reparațiile la un centru de asistență autorizat.
	Fixarea dispozitivului de tăiere slăbit sau a dispozitivului de tăiere avariata.	Opriti motorul și decuplați căpăcelul bujiei (Fig.23.B). Contactați un centru de asistență (par. 7.3.1).

12. ACCESORII LA CERERE

12.1 KIT PENTRU MULCI (Fig.28)

Mărunțește fin iarba tăiată și o lasă pe gazon.



ОГЛАВЛЕНИЕ

1. ОБЩИЕ СВЕДЕНИЯ	1
2. ПРАВИЛА БЕЗОПАСНОСТИ	1
3. ОЗНАКОМЛЕНИЕ С МАШИНОЙ.....	3
4. МОНТАЖ.....	4
5. СРЕДСТВА УПРАВЛЕНИЯ	4
6. ИСПОЛЬЗОВАНИЕ МАШИНЫ.....	4
7. ТЕХНИЧЕСКОЕ ОБСЛУЖИВАНИЕ.....	6
8. ХРАНЕНИЕ	6
9. ПЕРЕМЕЩЕНИЕ И ТРАНСПОРТИРОВКА	7
12. ДОПОЛНИТЕЛЬНЫЕ ПРИНАДЛЕЖНОСТИ ПОД ЗАКАЗ.....	8

1. ОБЩИЕ СВЕДЕНИЯ

1.1 НАК СЛЕДУЕТ ЧИТАТЬ ЭТО РУКОВОДСТВО

В тексте этого руководства отдельные параграфы, содержащие особенно важную информацию о технике безопасности или принципах работы устройства, выделены следующим образом:

ПРИМЕЧАНИЕ ИЛИ ВАЖНО *содержит уточнения или другую ранее упомянутую информацию во избежание поломки машины или нанесения ущерба.*

Символ  обозначает опасность. Несоблюдение данного предупреждения может привести к получению и нанесению травм и/или нанесению ущерба.

- Пункты, обрамленные серой пунктирной рамкой,
- содержат описание опциональных характеристик,
- не присутствующих во всех моделях, представленных в данном руководстве. Проверьте, есть ли
- данная характеристика в вашей модели.

Все обозначения «передний», «задний», «правый» и «левый» указываются относительно рабочего положения оператора.

1.2 ОБОЗНАЧЕНИЯ

1.2.1 Рисунки

Рисунки в данном руководстве по эксплуатации пронумерованы 1, 2, 3 и так далее.

Компоненты, показанные на рисунках, обозначены буквами А, В, С и так далее.

Ссылка на компонент С на рисунке 2 осуществляется при помощи фразы: "См. рис. 2.С" или просто "(Рис. 2.С)".

Изображения на рисунках являются приблизительными.

Реальные детали могут отличаться от изображенных.

1.2.2 Названия глав

Данное руководство подразделяется на главы и пункты. Пункт под названием "2.1 Обучение" является подпунктом главы "2.

Правила безопасности". Ссылки на главы и пункты обозначаются сокращением гл. или пункт и соответствующим номером. Пример: «гл. 2» или «пункт 2.1»

2. ПРАВИЛА БЕЗОПАСНОСТИ

2.1 ОБУЧЕНИЕ

 **Ознакомьтесь с органами управления и надлежащим использованием машины. Научитесь быстро останавли-**

вать двигатель. Несоблюдение мер предосторожности и рекомендаций может привести к пожарам и/или серьезным травмам.

- Ни в коем случае не разрешайте пользоваться машиной детям или лицам, недостаточное хорошо знакомым с правилами обращения с ней. Местное законодательство может устанавливать минимальный возраст пользователя.
- Никогда не используйте машину, если пользователь устал, плохо себя чувствует или находится под воздействием лекарств, наркотиков, алкоголя или веществ, снижающих скорость рефлексов и уровень внимания.
- Не перевозите на машине детей или других пассажиров.
- Помните, что оператор или пользователь несет ответственность за несчастные случаи или ущерб, нанесенный другим лицам или их имуществу. Пользователь несет ответственность за оценку потенциальных рисков на участке, на котором он работает, кроме того, он должен принять все меры предосторожности, чтобы обеспечить свою безопасность и безопасность окружающих, в особенности на склонах, неровных, скользких или неустойчивых поверхностях.
- Если вы намерены передать или одолжить машину другим лицам, удостоверьтесь, что они ознакомились с указаниями по эксплуатации, изложенными в настоящем руководстве.

2.2 ПОДГОТОВИТЕЛЬНЫЕ ОПЕРАЦИИ

Средства индивидуальной защиты (СИЗ)

- Наденьте подходящую одежду, прочную рабочую обувь на нескользящей подошве и длинные брюки. Не запускайте машину босиком или в открытых сандалиях. Наденьте наушники для защиты органов слуха.
- Использование защиты органов слуха может снизить способность слышать предупреждения (крики или аварийные сигналы). Уделяйте особое внимание происходящему вокруг рабочего участка.
- Во всех ситуациях, где присутствует риск для рук, надевайте защитные перчатки.
- Не надевайте шарфы, халаты, колье, браслеты, развевающуюся одежду, а также одежду со шнурками и галстуки, а также любые висячие или широкие аксессуары, которые могут застрять в машине или в предметах и материалах, находящихся на рабочем месте.
- Должным образом соберите длинные волосы.

Рабочий участок / Машина

Внимательно осмотрите рабочий участок и уберите все, что может быть выброшено машиной, либо повредить режущее приспособление/вращающиеся органы (камни, ветки, проволоку, ности и т.д.).

Двигатели внутреннего сгорания: топливо

 **ОПАСНОСТЬ!** Топливо легко воспламеняется.

- Храните топливо в специальных канистрах, сертифицированных для данной цели, в безопасном месте, вдали от источников тепла и открытого пламени.
- Очищайте канистры от остатков травы, листьев или излишков смазки.
- Не оставляйте канистры в пределах досягаемости детей.
- Не курите во время заправки или доливки топлива, а также вообще при обращении с топливом.
- Заливайте топливо через воронку, только под открытым небом.

- Избегайте вдыхания паров топлива.
- Не добавляйте топливо и не снимайте пробку бака, когда двигатель работает или когда он горячий.
- Медленно откройте пробку бака, чтобы постепенно сбросить внутреннее давление.
- Не приближайте пламя к заправочному отверстию бака, чтобы проверить его содержимое.
- В случае разлива топлива не запускайте двигатель, убедитесь, что место разлива топлива и примите меры по предупреждению возгорания до тех пор, пока топливо не испарится и его пары не рассеются.
- Немедленно уберите все следы топлива, которое пролилось на машину или на землю.
- Всегда возвращайтесь на место и плотно закручивайте пробки бака и канистры с топливом.
- Не запускайте машину в месте заправки; запуск двигателя необходимо осуществлять на расстоянии не менее, чем 3 метра от места заправки топливом.
- Избегайте контакта топлива с одеждой и, в таком случае, переодеться перед запуском двигателя.

2.3 ВО ВРЕМЯ РАБОТЫ

Рабочий участок

- Не включайте двигатель в закрытом пространстве, где может скопиться опасный угарный газ. Операции запуска должны проводиться на открытом воздухе или в хорошо проветриваемом помещении. Помните, что выхлопные газы токсичны.
- Во время запуска машины не направляйте глушитель и, следовательно, выхлопные газы на легковоспламеняющиеся материалы.
- Не используйте машину во взрывоопасной среде, поблизости от горячих жидкостей, газа или пыли. Электрооборудование генерирует искры, которые могут привести к возгоранию пыли или паров.
- Работайте только при дневном свете или при хорошем искусственном освещении, в условиях хорошей видимости.
- На рабочем участке не должно быть взрослых людей, детей и животных. Необходимо, чтобы другой взрослый человек смотрел за детьми.
- Избегайте работы на мокрой траве, под дождем или если близится гроза, особенно если возможны молнии.
- Обращайте особое внимание на неровности почвы (кочки, канавы), на уклон, на скрытые опасности и наличие возможных препятствий, которые могут ограничить видимость.
- Соблюдайте осторожность, работая рядом с обрывами, канавами и берегами водоемов. Машина может опрокинуться, если одно из колес переедет через край или если край обвалится.
- На наклонных газонах работайте в поперечном направлении и ни в коем случае не вверх/вниз, будьте особенно внимательны при изменении направления и всегда имейте собственную точку опоры, а также следите, чтобы колеса не столкнулись с препятствиями (камни, ветки, корни и т.д.), что может привести к боковому скольжению или потере контроля над машиной.
- Когда вы работаете на машине рядом с проезжей частью, учитывайте потенциальное присутствие транспортных средств.
- Во избежание пожарной опасности не оставляйте машину с горячим двигателем среди листьев, сухой травы или других воспламеняющихся материалов.

Правила поведения во время работы

- Будьте осторожны при движении задним ходом или назад. При движении задним ходом смотрите назад до и во время движения, чтобы убедиться в отсутствии препятствий.

- Никогда не работайте бегом, только шагом.
- Избегайте ситуаций, когда газонокосилка тянет за собой оператора.
- Всегда держите руки и ноги на расстоянии от режущего приспособления как во время запуска, так и во время работы на машине.
- Внимание: режущий элемент продолжает вращаться в течение нескольких секунд после его выключения или после выключения двигателя.
- Всегда держитесь на расстоянии от отверстия для выброса.
- Не прикасайтесь к деталям двигателя, которые во время использования нагреваются. Риск получения ожогов.

⚠ В случае поломки или аварии во время работы незамедлительно выключите двигатель и уберите машину, чтобы она не нанесла еще больший ущерб; если произошел несчастный случай и оператор или третьи лица получили травмы, незамедлительно принять меры по помощи пострадавшим, наиболее подходящие в конкретной ситуации, и обратиться в медицинское учреждение для необходимого лечения. Тщательно удалите материал, который может нанести ущерб или травмы людям и животным, которые могут его не заметить.

Ограничения в применении

- Никогда не пользуйтесь машиной с поврежденными, отсутствующими или неправильно расположенными защитными приспособлениями (травосборник, защита бокового выброса, защита заднего выброса).
- Не используйте машину, если дополнительные оборудование/инструмент не установлены в предусмотренных местах.
- Не отключайте, не выключайте, не снимайте и не разбирайте имеющиеся защитные устройства/микровыключатели.
- Не изменять параметры двигателя, это может привести к перегрузке. Если двигатель работает на слишком большой скорости, риск травмы возрастает.
- Не подвергайте машину чрезмерным нагрузкам и не используйте маленькую машину для выполнения тяжелой работы; использование подходящей машины снижает риск и повышает качество работы.

2.4 ТЕХНИЧЕСКОЕ ОБСЛУЖИВАНИЕ, ХРАНЕНИЕ И ТРАНСПОРТИРОВКА

Регулярное техническое обслуживание и правильное хранение являются залогом безопасности машины и поддержания ее эксплуатационных качеств.

Техническое обслуживание

- Ни в коем случае не использовать машину с износившимися или поврежденными частями. Поврежденные и износившиеся детали всегда необходимо заменять, они не подлежат ремонту.
- Чтобы уменьшить риск пожара, следует регулярно проверять отсутствие утечки масла и/или топлива.
- Во время наладки машины необходимо работать очень внимательно во избежание попадания пальцев в щель между движущимся режущим приспособлением и неподвижными узлами машины.

⚠ Значения уровня шума и вибрации, указанные в настоящем руководстве, являются максимальными рабочими значениями машины. Использование несбалансированного режущего элемента, слишком высокая скорость, отсутствие технического обслуживания существенно влияют на уровень шума и вибрацию. Следовательно, необходимо принять профилактические меры для устранения возможного ущерба, вызванного высоким уровнем шума и вибрационными нагрузками;

выполнять обслуживание машины, надевать противошумные наушники, делать перерывы во время работы.

Хранение

- Не ставьте машину с топливом в баке в помещение, где испарения топлива могут вступить в контакт с пламенем, искрой или источником сильного тепла.
- Для снижения риска пожара не оставляйте контейнеры с отходами в помещении.

2.5 ОХРАНА ОКРУЖАЮЩЕЙ СРЕДЫ

Охрана окружающей среды должна являться существенным и первоочередным аспектом при пользовании машиной, во благо человеческого общества и окружающей среды, в которой мы живем.

- Старайтесь не беспокоить окружающих. Используйте машину только в разумное время (не рано утром и не поздно вечером, когда вы можете помешать окружающим).
- Строго соблюдайте местные нормы по утилизации упаковок, поврежденных частей или любых элементов со значительным влиянием на окружающую среду; эти отходы не должны выбрасываться в мусорные контейнеры, а должны быть отделены и переданы в специальные центры сбора отходов, занимающиеся их переработкой.
- Строго соблюдать действующие на местном уровне правила по вывозу отходов.
- После завершения срока службы машины не выбрасывайте ее с бытовым мусором, а обратитесь в центр сбора отходов в соответствии с действующим местным законодательством.

3. ОЗНАКОМЛЕНИЕ С МАШИНОЙ

3.1 ОПИСАНИЕ МАШИНЫ И ПРЕДУСМОТРЕННОЕ ПРИМЕНЕНИЕ

Данная машина является газонокосилкой с пешеходным управлением.

Машина состоит из двигателя, который приводит в действие режущее приспособление, расположенное в корпусе, у машины имеются колеса и рукоятка.

Оператор ведет машину и управляет ее основными органами, всегда находясь за рукояткой, поэтому он всегда находится на безопасном расстоянии от вращающегося режущего приспособления.

Если оператор отходит от машины, то двигатель и режущее приспособление выключаются в течение нескольких секунд.

Предусмотренное использование

Данная машина предназначена и разработана для скашивания (и сбора) травы в садах и травянистых зонах, с расширением сообразно режущей способности, выполняемого в присутствии оператора, стоящего на ногах.

В общих чертах, данная машина может:

1. носить траву и собирать ее в травосборник.
2. носить траву и сбрасывать ее на газон с задней стороны (если предусмотрено).
3. носить траву и сбрасывать ее в боковом направлении (если предусмотрено).
4. носить траву, измельчать ее и укладывать на газон (эффект "мульчирования" - если предусмотрено).

Использование специального дополнительного оборудования, предусмотренного изготовителем в качестве оригинальной оснастки или приобретаемого отдельно, позволяет выполнять эту работу в различных режимах, описанных в данном руководстве или в инструкциях к отдельным дополнительным устройствам.

3.1.1 Неправильное использование

Любое другое использование, отличное от вышеупомянутого, может создать опасность и причинить ущерб людям и/или имуществу.

Входит в понятие неправильного использования (в качестве примера, но не ограничиваясь этими случаями):

- возить на машине других людей, детей или животных, потому что они могут упасть и получить серьезные травмы, а также повлиять на безопасность управления машиной;
- пользоваться машиной для собственного перемещения;
- использовать машину для буксировки или подталкивания грузов;
- приводить в действие режущее приспособление на нетравянистых участках;
- использовать машину для сбора листьев или отходов;
- использовать машину для подрывания живой изгороди или для стрижки нетравянистых растений;
- пользование машиной несколькими операторами.

ВАЖНО *Ненадлежащее использование машины влечет за собой утрату силы гарантии и снимает с изготовителя всю ответственность, возлагая на пользователя ответственность за издержки в случае порчи имущества, получения травм или нанесения ущерба третьим лицам.*

3.1.2 Тип пользователя

Данная машина предназначена для широкого потребителя, для непрофессионального применения.

Она предназначена для любительского применения.

ВАЖНО *Машиной должен управлять только один человек.*

3.2 ЗНАКИ БЕЗОПАСНОСТИ

На машине имеются различные символы (рис.2.0). Они призваны напомнить оператору о необходимости внимательной и осторожной эксплуатации. Значение символов:



Внимание. Перед использованием машины прочитайте указания.



Внимание! Не вставляйте руки или ноги внутрь выемки для режущего приспособления. Извлеките колпачок свечи зажигания и прочтите инструкцию перед выполнением любых действий во техническому обслуживанию или ремонту.



Опасность! Риск выброса предметов. Удалите людей за пределы рабочей зоны во время пользования машиной.



Опасность! Опасность порезов. Подвижное режущее приспособление. Не вставляйте руки или ноги внутрь выемки для режущего приспособления.

ВАЖНО *Поврежденные или нечитаемые наклейки нуждаются в замене. Закажите новые наклейки в авторизованном сервисном центре.*

3.3 ИДЕНТИФИКАЦИОННЫЙ ЯРЛЫК

На идентификационном ярлыке указана следующая информация (рис.1.0).

1. Уровень звуковой мощности.
2. Знак соответствия директиве СЕ.
3. Год изготовления.
4. Тип машины.
5. Заводской номер.
6. Наименование и адрес изготовителя.
7. Код изделия.
8. Номинальная мощность и максимальная скорость вращения двигателя.
9. Вес в кг.

Впишите идентификационные данные машины в специ-альные поля на ярлыке, помещенном на обратной стороне обложки.

ВАЖНО Указывайте идентификационные данные, указанные на идентификационном ярлыке, каждый раз при обращении в авторизованный сервисный центр.

ВАЖНО Образец декларации соответствия находится на последних страницах руководства

3.4 ОСНОВНЫЕ КОМПОНЕНТЫ (Рис.1)

- A. Шасси.
- B. Двигатель.
- C. Режущее приспособление.
- D. Защита заднего выброса.
- E. Защита бокового выброса (если предусмотрено).
- F. Дефлектор бокового выброса (если предусмотрено).
- G. Травосборник.
- H. Рукоятка.
- I. Рычаг тормоза двигателя / режущее приспособление.
- J. Рычаг зацепления привода.

⚠ Строго соблюдайте указания и правила техники безопасности, приведённые в гл. 2.

4. МОНТАЖ

В связи со складированием и транспортировкой некоторые составные части машины не собираются непосредственно на заводе, их необходимо собрать после удаления упаковочного материала, согласно следующим указаниям.

⚠ *Распаковка и завершение монтажа должны выполняться на твердой и ровной поверхности, где достаточно места для перемещения машины и ее упаковок, всегда пользуйтесь соответствующими инструментами. Перед использованием машины необходимо выполнить все указания, изложенные в разделе «МОНТАЖ».*

4.1 РАСПАКОВКА (Рис.3.0)

1. Извлеките из коробки все отдельные компоненты.
2. Выньте машину из упаковки и утилизируйте коробку и упаковочные материалы в соответствии с местным законодательством.

4.2 МОНТАЖ РУКОЯТКИ (Рис.4.A/B/C)

4.3 МОНТАЖ ТРАВСОБОРНИКА (Рис.5.6,7)

5. СРЕДСТВА УПРАВЛЕНИЯ

5.1 РУКОЯТКА РУЧНОГО ЗАПУСКА (Рис. 8. А)

5.2 КНОПКА ЭЛЕКТРОСТАРТЭРНОГО ПУСКА (Рис.8.В)

5.3 РЫЧАГ ТОРМОЗА ДВИГАТЕЛЯ / РЕЖУЩЕЕ ПРИСПОСОБЛЕНИЕ (Рис.9.А)

5.4 РЫЧАГ ВКЛЮЧЕНИЯ ПРИВОДА (Рис.9.В)

ВАЖНО Запуск двигателя должен всегда осуществляться при выключенном сцеплении.

ВАЖНО Не тяните машину назад, когда включено сцепление.

5.5 РЕГУЛИРОВКА ВЫСОТЫ СКАШИВАНИЯ ТРАВЫ

⚠ Выполняйте эту операцию при выключенном режущем приспособлении.

• Регулирование (См. Рис.10.А)

6. ИСПОЛЬЗОВАНИЕ МАШИНЫ

ВАЖНО Указания относительно двигателя и аккумулятора (если предусмотрен) содержатся в соответствующих инструкциях по эксплуатации.

6.1 ПОДГОТОВИТЕЛЬНЫЕ ОПЕРАЦИИ

Поставьте машину в горизонтальное положение так, чтобы она прочно опиралась на землю.

6.1.1 Заправка маслом и бензином

ВАЖНО Машина поставляется без моторного масла и без топлива.

Перед использованием машины залейте топливо и масло, см. Руководство по эксплуатации двигателя, пункты 7.2.1/7.2.2.

6.1.2 Подготовка машины к работе

ПРИМЕЧАНИЕ Эта машина позволяет выполнять стрижку травы на газонах в различных режимах.

a. Подготовка к скашиванию со сбором травы в травосборник:

1. Для моделей с боковым выбросом: убедитесь в том, что защита (рис. 11.А) опущена и заблокирована предохранительным рычагом (рис.11.В).
2. Вставьте травосборник (рис.11.С).

b. Подготовка к скашиванию с задним выбросом травы на землю:

1. Поднимите защиту заднего выброса (рис.12.А) и установите штифт (рис.12.В).
 2. В моделях с возможностью боковой выгрузки: убедитесь в том, что защита (рис. 12.С) опущена и заблокирована предохранительным рычагом (рис.12.Д).
- Чтобы удалить штифт: См. Рис.12.А/В.

c. Подготовка к скашиванию с измельчением травы (функция "мульчирования"):

Приподнимите защиту заднего выброса (рис.13.А) и вставьте пробку-дефлектор (рис.13.В) в отверстие для выброса, слегка наклонив ее вправо; затем закрепите ее, установив два стержня (рис.13.В1.) в специальные отверстия, чтобы защелкнулся.

В моделях с возможностью боковой выгрузки: убедитесь в том, что защита бокового выброса (рис. 13.С/Д) опущена и заблокирована предохранительным рычагом (рис.13.Д).

D. Подготовка к скашиванию с боковым выбросом травы на землю:

1. Приподнимите защиту заднего выброса (рис.14.A) и вставьте пробку-дефлектор (рис.14.B) в отверстие для выброса, слегка наклонив ее вправо; затем закрепите ее, установив два стержня (рис.14.B1.) в специальные отверстия, чтобы зашелкнулся.
 2. Нажмите слегка на предохранительный рычаг (Рис.14.C) и поднимите защиту бокового выброса (Рис.14.D).
 3. Вставьте боковой выгрузной дефлектор (Рис.14.E).
 4. Закройте защиту бокового выброса (Рис.14.D) так, чтобы боковой выгрузной дефлектор (Рис.14.E) оказался заблокированным.
- Чтобы снять боковой выгрузной дефлектор:
5. Нажмите слегка на предохранительный рычаг (Рис.14.C) и поднимите защиту бокового выброса (Рис.14.D).
 6. Отсоедините боковой выгрузной дефлектор (Рис.14.E).

6.1.3 Регулирование наклона рукоятки (Рис.15/16)

⚠ *Выполняйте эту операцию при выключенном режущем приспособлении.*

6.2 ПРОВЕРКИ БЕЗОПАСНОСТИ

⚠ *Прежде чем приступить к работе, всегда проверяйте безопасность машины.*

6.2.1 Проверка безопасности перед началом работы

- Проверьте целостность всех компонентов машины и правильность их монтажа;
- проверьте правильную затяжку всех крепёжных деталей;
- все поверхности машины должны быть чистыми и сухими.

6.2.2 Проверка работы машины

Действие	Результат
<ol style="list-style-type: none"> 1. Запустить машину (пункт 6.3). 2. Отпустить рычаг тормоза двигателя / режущего приспособления. 	<ol style="list-style-type: none"> 1. Режущее приспособление должно двигаться. 2. Рычаги должны автоматически и быстро вернуться в нейтральное положение, двигатель должен выключиться, а режущее приспособление должно остановиться в течение нескольких секунд.
<ol style="list-style-type: none"> 1. Запустить машину (пункт 6.3). 2. Приведите в действие рычаг привода. 3. Отпустите рычаг привода. 	<ol style="list-style-type: none"> 2. Колеса вращаются и машина движется вперед. 3. Колеса перестают вращаться, и машина останавливается.

Пробное перемещение	Аномальная вибрация отсутствует. Подозрительные шумы отсутствуют.
---------------------	--

⚠ *Если результат любой проверки отличается от приведенного в таблице, пользоваться машиной нельзя! Обращайтесь в сервисный центр для выполнения проверок и ремонта.*

6.3 ЗАПУСК

ПРИМЕЧАНИЕ *Выполняйте запуск на ровном участке, где нет препятствий и высокой травы.*

6.3.1 Модели с рукояткой ручного запуска (Рис.17.A/B)

ПРИМЕЧАНИЕ *Рычаг тормоза двигателя / режущего приспособления должен быть вытянут, чтобы избежать остановки двигателя.*

6.3.2 Модели с кнопкой электростартерного пуска (Рис.18.A/B/C/D/E)

Вставьте входящую в комплектацию батарею в специальный отсек на двигателе (Рис.18.A); (следуйте указаниям, изложенным в руководстве по эксплуатации двигателя).

В некоторых моделях установлен двигатель со встроенной несъемной батареей (Рис.18.B).

ПРИМЕЧАНИЕ *Рычаг тормоза двигателя / режущего приспособления должен быть вытянут, чтобы избежать остановки двигателя.*

6.4 ОПИСАНИЕ РАБОТЫ

ВАЖНО *Во время работы всегда держитесь на безопасном расстоянии от режущего приспособления, насколько это позволяет длина рукоятки.*

6.4.1 Скашивание травы

1. Начать продвижение и кошение травяного покрова.
2. Отрегулируйте скорость движения и высоту скашивания травы (пункт 5.5) в соответствии с состоянием газона (высота, плотность и влажность травы).
3. Рекомендуется скашивать всегда на одинаковой высоте и в двух направлениях (Рис.20).

При наличии функции "мульчирования" или заднего выброса травы:

- Никогда не скашивайте более третьей части от высоты травы за один раз (рис.19).
- Всегда содержите шасси в чистоте (пункт 7.4.2).

При наличии бокового выброса: не сбрасывайте траву в места, где трава еще не скошена.

6.4.2 Опорожнение травосборника

При наличии травосборника с индикатором наполнения:



Вверх = пустой.



Внизу = полный*.

- *травосборник наполнен и
- требуется его опустошить.

Чтобы снять и опустошить травосборник:

1. Дождитесь останова режущего приспособления (Рис.21.А);
2. снимите травосборник (рис.21.В/С/Д).

6.5 ОСТАНОВКА (Рис.22.А)

⚠ После выключения машины режущее приспособление ещё работает несколько секунд.

⚠ Не дотрагивайтесь до двигателя после выключения. Существует опасность ожога.

ВАЖНО Всегда выключайте машину:

- Во время перемещения от одной рабочей зоны к другой.
- При пересечении участков без травы.
- Рядом с препятствием.
- Перед регулировкой высоты скашивания травы.
- Каждый раз при снятии или установке травосборника.
- Каждый раз при снятии или установке бокового выгрузного дефлектора (если предусмотрен).

6.6 ПОСЛЕ ИСПОЛЬЗОВАНИЯ (Рис.23.А/В/С/Д)

1. Проведите очистку (пункт 7.4).
2. Если необходимо, замените поврежденные компоненты, а также затяните ослабленные винты и болты.

ВАЖНО Всякий раз, когда машина не используется или остаётся без присмотра:

- Снимите колпачок свечи зажигания (в моделях с рукояткой ручного запуска) (Рис.23.В/С).
- Нажмите на язычок и выньте ключ разрешения (в моделях с кнопкой электростартерного пуска) (Рис.23.Д).

7. ТЕХНИЧЕСКОЕ ОБСЛУЖИВАНИЕ

7.1 ОБЩИЕ СВЕДЕНИЯ

⚠ Правила техники безопасности приведены в гл. 2. Строго соблюдайте указания для предотвращения серьезных рисков и опасности:

⚠ Перед любой проверкой, очисткой, техническим обслуживанием/регулировкой машины:

- Остановите машину.
- Убедитесь в остановке всех движущихся компонентов.
- Дождитесь охлаждения двигателя.
- Отсоедините колпачок свечи зажигания (Рис. 23.В).
- Выньте ключ разрешения (Рис.23.Д) или батарею (в моделях с кнопкой электростартерного пуска).
- Прочитайте соответствующее руководство.
- Наденьте подходящую одежду, рабочие перчатки и защитные очки.

7.2 ПЛАНОВОЕ ТЕХОБСЛУЖИВАНИЕ

- Периодичность и описание операций технического обслуживания приведены в "Таблице технического обслуживания" (гл. 10).

ВАЖНО Все операции по техническому обслуживанию и регулировке, не описанные в данном руководстве, должны быть выполнены через вашего дистрибьютора или в специализированном сервисном центре.

7.2.1 Заправка топливом

Поставьте машину в горизонтальное положение так, чтобы она прочно опиралась на землю.

⚠ Заправка топливом должна осуществляться при выключенной машине и с отсоединённым колпачком свечи зажигания.

Выполните заправку топливом в соответствии с указаниями, приведёнными в руководство по эксплуатации двигателя.

⚠ У машин с возможностью вертикального хранения (гл. 8.1) топливный бак имеет индикатор уровня топлива. Не заполняйте бак выше нижней линии индикатора уровня (Рис.24.А).

ВАЖНО Удалите все следы пролитого бензина. Гарантия не покрывает ущерб, вызванный действием бензина на пластиковые детали.

ПРИМЕЧАНИЕ Топливо портится, поэтому оно не должно оставаться в баке дольше 30 дней.

7.2.2 Проверка уровня / заправка моторным маслом

Выполните заправку/доливку топлива в соответствии с указаниями, приведёнными в руководстве по эксплуатации двигателя.

Для обеспечения правильной работы машины регулярно меняйте моторное масло, соблюдая указания, приведённые в руководстве по эксплуатации двигателя.

Перед началом работы проверьте уровень масла.

7.3 ВНЕПЛАНОВОЕ ТЕХОБСЛУЖИВАНИЕ

7.3.1 Режущее приспособление

⚠ Все работы, касающиеся режущих приспособлений (демонтаж, заточка, балансировка, ремонт, установка и (или) замена), должны выполняться в специализированном центре.

⚠ Всегда заменяйте поврежденное, искривленное или изношенное режущее приспособление вместе с винтами, для сохранения балансировки.

ВАЖНО Всегда используйте оригинальные режущие приспособления, имеющие код, указанный в таблице «Технические характеристики».

7.4 ОЧИСТКА

После каждого использования чистите машину согласно приведенным ниже указаниям.

7.4.1 Очистка машины

- Всегда проверяйте, что вентиляционные отверстия не забиты отходами.
- Для очистки шасси не используйте агрессивные жидкости.
- Чтобы снизить риск пожара, очищайте двигатель от остатков травы, листьев или излишков смазки.
- После каждого использования мойте машину водой.

7.4.2 Очистка режущего узла

- Удалите остатки травы, скопившиеся внутри рамы.

Модели без крепления для мытья

- Для доступа к нижней части наклоните машину со стороны, указанной в руководстве по эксплуатации двигателя, соблюдая приведённые инструкции. Убедитесь в устойчивости машины, прежде чем выполнять любые действия.

• При наличии бокового выброса: следует снять выгрузной дефлектор (если установлен - пункт 6.1.2д.).

Для мытья узла режущего приспособления выполните следующее (Рис.25.А/В/С):

1. встаньте позади газонокосилки;

2. запустите двигатель.

Если краска с внутренней стороны шасси отрывается, своевременно подкрасьте краской против ржавчины.

7.4.3 Очистка травосборника (Рис.26.А/В)

Очистите травосборник и оставьте его сохнуть.

7.5 БАТАРЕЯ

Батарея поставляется с моделями, оснащёнными кнопкой электростартерного пуска. Инструкции относительно автономии, заряда, хранения и технического обслуживания батареи содержатся в руководстве по эксплуатации двигателя.

8. ХРАНЕНИЕ

Прежде чем убрать машину на хранение:

1. запустите двигатель на открытом воздухе и держите его включённым до останова, чтобы использовать всё оставшееся в карбюраторе топливо;
2. тщательно очистите машину (пункт 7.4);
3. проверьте целостность машины;
4. Храните машину:
 - в сухом помещении,
 - защищенном от погодного воздействия
 - вне досягаемости детей;
 - удостоверьтесь, что вы убрали ключи и инструмент, использовавшиеся для обслуживания.

8.1 ВЕРТИКАЛЬНОЕ ХРАНЕНИЕ

В случае необходимости некоторые модели (см. Таблицу "Технические характеристики") могут храниться в вертикальном положении (Рис.27).

⚠ Не ставьте машину в вертикальное положение, если бак заполнен топливом выше нижней линии индикатора уровня топлива (Рис.24.А).

Выполните следующие действия:

1. Отсоедините колпачок свечи зажигания (Рис.23.В) или выньте ключ (Рис.23.Д) или батарею (в моделях с кнопкой электростартерного пуска).
2. Установите высоту скашивания во второе более низкое положение (см. гл. 5.5);
3. Осторожно сложите рукоятку и затяните рычаги (Рис.27);
4. Поставьте машину в вертикальное положение, осторожно сложите рукоятку и затяните рычаги (Рис.27);

10. ТАБЛИЦА ТЕХНИЧЕСКОГО ОБСЛУЖИВАНИЯ

Операция	Периодичность	Примечания
МАШИНА		
Проверка всех креплений; проверка безопасности / проверка органов управления; проверка ограждений заднего / бокового выброса; проверка травосборника, дефлектора бокового выброса; проверка режущего приспособления.	Перед началом работы	пункт 6.2.2
Общая очистка и проверка; Проверка наличия повреждений на машине. Если необходимо, свяжитесь с авторизованным сервисным центром.	Каждый раз после работы	пункт 7.4
Замена режущего приспособления	-	п. 7.3.1 ***
ДВИГАТЕЛЬ		
Проверка уровня / заправка топливом; Проверка уровня / заправка моторным маслом	Перед началом работы	п. 6.1.1 / 7.2.1 * / 7.2.2 *

⚠ Разместите машину так, чтобы она не представляла опасности, даже в случае случайного нонтакта, для людей, детей и животных.

⚠ Не храните в вертикальном положении машины, не предусмотренные для этой цели.

9. ПЕРЕМЕЩЕНИЕ И ТРАНСПОРТИРОВКА

Каждый раз, когда требуется передвинуть, поднять, перевезти или наклонить машину, следует:

- Остановить машину (п. 6.5) до полной остановки всех движущихся частей.
- Отсоединить колпачок свечи зажигания (Рис.23.В) или вынуть ключ (Рис.23.Д) или батарею (в моделях с кнопкой электростартерного пуска).
- Надеть плотные рабочие перчатки.
- Поднимать машину, ухватив ее в таких точках, чтобы она не выскользнула, учитывая ее вес и особенности конструкции.
- Привлечь количество людей, соответствующее весу машины.
- Удостовериться, что при перемещении машина не нанесет ущерб и травмы.

При перевозке машины на автотранспорте или прицепе необходимо:

- Пользоваться специальными платформами с соответствующей грузоподъемностью, шириной и длиной.
- Загружать машину с выключенным двигателем, толкая ее, для чего необходимо привлечь соответствующее количество людей.
- Опустить режущий узел (п.5.5).
- Расположить ее таким образом, чтобы она ни для кого не представляла опасности.
- прочно прикрепить машину к транспортному средству тросами или цепями, чтобы избежать ее опрокидывания, которое может вызвать повреждения и утечку топлива.

⚠ Не перемещайте в вертикальном положении машины с возможностью вертикального хранения.

Проверка и чистка воздушного фильтра; Проверка и чистка контактов свечи зажигания; Замена свечи; Уровень заряда аккумулятора	*	* / п. 7.5 *
--	---	--------------

* Обратитесь к руководству по эксплуатации двигателя. *** Данную операцию следует выполнять при первых признаках неисправной работы

*** Операция, которая должна быть выполнена у вашего дистрибьютора или в специализированном сервисном центре

11. ВЫЯВЛЕНИЕ НЕПОЛАДОК

Если после выполнения описанных выше действий неполадки не исчезли, свяжитесь с вашим дистрибьютором.		
НЕПОЛАДКА	ВОЗМОЖНАЯ ПРИЧИНА	УСТРАНЕНИЕ
1. Двигатель не включается, сразу отключается, работает нерегулярно или останавливается во время работы.	Неправильная процедура запуска.	Следуйте инструкциям (см. гл. 6.3).
	В двигателе нет масла или бензина.	Проверьте уровень масла или бензина (см. гл. 7.2.1 / 7.2.2).
	Грязная свеча зажигания или неправильное расстояние между электродами.	Проверьте свечу зажигания (Обратитесь к руководству по эксплуатации двигателя).
	Воздушный фильтр забит.	Очистите и (или) замените фильтр (Обратитесь к руководству по эксплуатации двигателя).
	Проблемы карбюрации.	Свяжитесь с авторизованным центром обслуживания.
2. Затопление двигателя.	Рукятка ручного запуска нажималась постоянно с включённым стартером.	Обратитесь к руководству по эксплуатации двигателя.
	Рукятка ручного запуска нажималась постоянно с отсоединённым колпачком свечи зажигания.	Установите колпачок свечи зажигания и попробуйте включить двигатель. (Обратитесь к руководству по эксплуатации двигателя).
3. Скошенная трава не собирается в травосборник.	Режущее приспособление получило удар посторонним предметом.	Остановите двигатель и отсоедините колпачок свечи зажигания. Проверьте наличие повреждений и свяжитесь с Сервисным центром (п. 7.3.1).
	Внутренняя часть шасси засорена.	Очистите внутреннюю часть шасси (п. 7.4.2).
4. Кошение травы затруднено.	Режущее приспособление в неудовлетворительном состоянии.	Обращайтесь в сервисный центр для заточки или замены режущего приспособления.
5. Наблюдается слишком сильный шум и/или вибрация во время работы.	Поврежденные или плохо закрепленные детали. Штифт режущего приспособления вышел из своего гнезда.	Остановите машину и отсоедините кабель свечи (Рис. 23.В). Проверьте на наличие повреждений или ослабленных деталей. Обратитесь в авторизованный сервисный центр для выполнения проверки, замены или ремонта.
	Крепление режущего приспособления ослаблено или режущее приспособление повреждено.	Остановите двигатель и отсоедините колпачок свечи зажигания (Рис.23.В). Свяжитесь с Сервисным центром (п. 7.3.1).

12. ДОПОЛНИТЕЛЬНОЕ ОБОРУДОВАНИЕ ПО ТРЕБОВАНИЮ

12.1 КОМПЛЕКТ ДЛЯ ФУНКЦИИ МУЛЬЧИРОВАНИЯ (Рис.28)

Тонко измельчает скошенную траву и оставляет ее на газоне.



OBSAH

1. VŠEOBECNÉ INFORMÁCIE	1
2. BEZPEČNOSTNÉ POKYNY	1
3. OBOZNÁMENIE SA SO STROJOM	3
4. MONTÁŽ	4
5. OVLÁDACIE PRVKY	4
6. POUŽITIE STROJA	4
7. ÚDRŽBA	5
8. SKLADOVANIE	6
9. MANIPULÁCIA A PREPRAVA	7
12. VOLITELNÉ PRÍSLUŠENSTVO	8

1. VŠEOBECNÉ INFORMÁCIE

1.1 AKO ČÍTAŤ NÁVOD

V návode sa nachádzajú niektoré mimoriadne dôležité odseky týkajúce sa bezpečnosti alebo funkčnosti stroja, stupeň dôležitosti je označený symbolmi s nasledujúcim významom:

POZNÁMKA ALEBO DÔLEŽITÁ INFORMÁCIA

upresňuje alebo bližšie vysvetľuje niektoré už predtým uvedené informácie so zámerom vyhnúť sa poškodeniu stroja a spôsobeniu škôd.

Symbol  poukazuje na nebezpečenstvo. Nedodržanie uvedeného varovania môže spôsobiť poranenie obsluhu alebo tretích osôb a/alebo škody na majetku.

- Odseky zvýraznené rámečkom zo sivých
- bodiek označujú voliteľné funkcie, ktoré nie sú
- súčasťou všetkých modelov, zdokumentovaných
- v tomto návode. Skontrolujte, či je konkrétna
- charakteristika súčasťou požadovaného modelu.

Všetky výrazy „predný“, „zadný“, „pravý“ a „ľavý“ sú ponímané z pohľadu pracovnej pozície obsluhu.

1.2 ODKAZY

1.2.1 Obrázky

Obrázky v tomto návode sú očíslované 1, 2, 3 atď. Časti uvedené na obrázkoch sú označené písmenami A, B, C atď.

Odkaz na časť C na obrázku 2 má nasledovnú formu: „Pozri obr. 2.C“ alebo jednoducho „(obr. 2.C)“. Uvedené obrázky sú len orientačné. Skutočné diely sa môžu líšiť od zobrazených.

1.2.2 Názvy

Návod je rozdelený do kapitol a odsekov. Názov odseku „2.1 Inštrukčiaz“ je podnázvom (= podtitulom) kap. „2. Bezpečnostné pokyny“. Odkazy na názvy a odseky sú uvedené prostredníctvom skratky kap. alebo ods. a príslušného čísla. Príklad: „kap. 2“ alebo „ods. 2.1“

2. BEZPEČNOSTNÉ POKYNY

2.1 INŠTRUKČIAZ

 **Oboznámte sa s ovládacími prvkami stroja a so správnym spôsobom jeho použitia. Naučte sa rýchlo zastaviť motor. Nedodržanie varovaní a pokynov môže viesť k vzniku požiaru a/alebo vážnemu zraneniu.**

- Nikdy nedovoľte, aby stroj používali deti alebo osoby, ktoré nie sú dokonale oboznámené s pokynmi na jeho používanie. Miestne zákony môžu určiť minimálny vek používateľa.
- Stroj nesmiete nikdy používať, ak ste unavený, ak sa necítite dobre, alebo v prípade, ak ste užíli lieky, drogy, alkohol alebo iné látky znižujúce reflexy a pozornosť.
- Neprevádzajte deti alebo iné osoby.
- Majte na pamäti, že obsluha alebo používateľ sú zodpovední za nehody a nepredvídané udalosti voči iným osobám a ich majetku. Zhodnotenie možných rizík pri práci na zvolenom teréne patrí do zodpovednosti používateľa, ktorý je tiež zodpovedný za prijatie všetkých dostupných opatrení na zabezpečenie vlastnej bezpečnosti a tiež bezpečnosti iných osôb, zvlášť na svahoch, nerovnom, klzkom a nestabilnom teréne.
- V prípade, ak stroj postúpíte alebo požičiate iným osobám, uistite sa, že sa používateľ oboznámil s pokynmi na používanie uvedenými v tomto návode.

2.2 PRÍPRAVNÉ ÚKONY

Osobné ochranné prostriedky (OOP)

- Používajte vhodný odev, odolnú pracovnú obuv s protišmykovou podrážkou a dlhé nohavice. Nepracujte bosí alebo v otvorených sandáloch. Používajte chrániče sluchu.
- Použitie chráničov sluchu môže znížiť schopnosť začuť prípadné varovania (krik alebo alarm). Venujte maximálnu pozornosť dianiu v pracovnom priestore.
- Vždy, keď existuje riziko poranenia rúk, používajte pracovné rukavice.
- Nenoste šály, plášte, náhrdelníky, náramky, odev s voľnými časťami alebo odev so šnúrkami alebo kravatou a akékoľvek visiace alebo voľné doplnky všeobecne, pretože by sa mohli zachytiť do stroja alebo do predmetov a materiálov, ktoré sa nachádzajú na pracovisku.
- Dlhé vlasy vhodným spôsobom zopnite.

Pracovný priestor / Stroj

- Dôkladne prezrite celú pracovnú plochu a odložte z nej všetko, čo by mohlo byť vymrštené strojom, alebo by mohlo poškodiť kosiace zariadenie /otáčajúce sa súčasti (kamene, vetvy, železné dráty, kosti atď.).

Spalovacie motory: palivo

 **NEBEZPEČENSTVO!** Palivo je vysoko horľavé.

- Palivo skladujte na bezpečnom mieste, v homologovaných nádobách určených pre toto použitie, v dostatočnej vzdialenosti od zdrojov tepla alebo voľného plameňa.
- Nádoby nechávajte očistené od zvyškov trávy, lístia alebo prebytočného mazacieho tuku.
- Nenechávajte nádoby na pohonnú látku v dosahu detí.
- Nefajčite počas plnenia alebo dopĺňovania paliva, ani pri inej manipulácii s palivom.
- Palivo dopĺňajte s použitím lievika, a to výhradne na otvorenom priestore.
- Vyhňte sa vdychovaniu výparov paliva.
- Neodkladajte uzáver palivovej nádrčky a nedopĺňajte palivo pri zapnutom motore, alebo ak je motor príliš teplý.
- Uzáver palivovej nádrčky otvárajte pomaly a nechajte postupne uniknúť vnútorný tlak.
- Nepribližujte sa k hrdlu palivovej nádrče s otvoreným ohňom, kvôli kontrole jej obsahu.

- Ak dôjde k úniku paliva, neštartujte motor, ale presuňte stroj z miesta, kde došlo k úniku paliva a kým sa rozliate palivo nevyparí a pary z neho sa nerozptýlia, zabránite tak možnosti vzniku požiaru.
- Okamžite vyčistite všetky stopy po palive vyliatom na stroj alebo na zem.
- Vždy nasadte na pôvodné miesto a riadne dotiahnite uzáver palivovej nádrže a nádoby na palivo.
- Neuvádzajte stroj do činnosti na mieste, kde bolo doplňané palivo; motor môže byť naštartovaný minimálne 3 metre od miesta, kde sa doplňovalo palivo.
- Vyhnite sa kontaktu odevu s palivom a v prípade kontaktu se prezlečte pred naštartovaním motora.

2.3 POČAS POUŽITIA

Pracovný priestor

- Neštartujte motor v uzatvorených priestoroch, kde vzniká nebezpečenstvo nahromadenia výparov oxidu uhoľnatého. Úkony spustenia musia prebiehať vonku alebo v dobre vetraných priestoroch. Majte stále na pamäti, že výfukové plyny sú toxické.
- Počas štartovania stroja nesmerujte výfuk a tým aj výfukové plyny voči horľavým materiálom.
- Nepoužívajte stroj v prostredí s rizikom výbuchu, v prostredí s horľavými kvapalinami, plynmi alebo prachom. Keď je elektrické náradie v činnosti, tvoria sa iskry, ktoré môžu zapáliť prach alebo výpar.
- Pracujte len pri dennom svetle alebo pri dobrom umelom osvetlení.
- Zabezpečte, aby sa v pracovnom priestore nenachádzali osoby, deti a zvieratá. Je potrebné, aby boli deti pod dohľadom dospelé osoby.
- Vyhybajte sa práci s mokrou trávou, počas dažďa a ak existuje nebezpečenstvo búrky, hlavne s pravdepodobnosťou bleskov.
- Venujte mimoriadnu pozornosť nerovnému terénu (hrbole, priekopy), svahom, skrytým nebezpečenstvám a prípadným prekážkam, ktoré by mohli obmedzovať viditeľnosť.
- Buďte veľmi pozorní v blízkosti zrázov, priekop alebo medzí. Keď jedno z kolies prejde za okraj, alebo keď okraj poklesne, stroj sa môže prevrátiť.
- Na svahu koste v priečnom smere a nikdy nie smerom nahor/nadol. Venujte veľkú pozornosť zmenám smeru, skontrolujte miesto, o ktoré sa opierate a uistite sa, že kolesá nenarážajú do prekážok (skaly, konáre, korene atď.), ktoré by mohli spôsobiť bočné pokľznutie alebo stratu kontroly nad strojom.
- Pri použití stroja blízko pri ceste, dávajte pozor na premávku.
- Aby sa zabránilo vzniku požiaru, neukladajte stroj s ešte teplým motorom na listie, suchú trávu, alebo iný horľavý materiál.

Pravidlá správania sa

- Buďte opatrní pri použití spätného chodu alebo cúvaní. Pred spätným chodom i počas neho sa presvedčte, či v ceste nestoja žiadne prekážky.
- Nikdy nebehaťte, ale kráčajte.
- Nedovoľte, aby vás kosačka ťahala.
- Udržujte ruky a chodidlá neustále v dostatočnej vzdialenosti od kosiaceho zariadenia, a to počas uvádzania do činnosti i počas použitia stroja.
- Upozornenie: Kosiace zariadenie sa otáča ešte pár sekúnd po jeho vyradení alebo po vypnutí motora.
- Stále sa zdržujte v dostatočnej vzdialenosti od výstupného otvoru.
- Nedotýkajte sa častí motora, ktoré sa počas používania zahrievajú. Nebezpečenstvo popálenia.

⚠ V prípade poškodenia alebo nehody počas pracovnej činnosti okamžite zastavte motor a oddiaľte stroj, aby sa zabránilo ďalším škodám; v prípade nehody s ublížením na zdraví tretích osôb okamžite poskytnite prvú pomoc najvhodnejšiu pre danú situáciu a obráťte sa na zdravotné stredisko ohľadne potrebného ošetrovania. Odstráňte akékoľvek úlomky, ktoré by mohli spôsobiť škody a poraniť osoby alebo zvieratá ponechané bez dozoru.

Obmedzenie použitia

- Nikdy nepoužívajte stroj, keď sú poškodené ochranné kryty, keď chýbajú alebo keď nie sú správne umiestnené (zberný kôš, ochranný kryt bočného vyhadzovania alebo ochranný kryt zadného vyhadzovania).
- Nepoužívajte stroj, keď príslušenstvo/nástroje nie sú namontované v určených miestach.
- Nevykonávajte neoprávnené zásahy, nevypínajte, neodstraňujte bezpečnostné prvky/mikrospínače, ani ich nevyraďujte z činnosti.
- Nemeňte nastavenia motora, a nepreťažujte ho. Pokiaľ je motor prevádzkovaný pri nadmerných otáčkach, zvyšuje sa riziko zranenia.
- Nevystavujte stroj nadmernému namáhaniu, nevykonávajte s malým strojom náročné práce; použitie vhodného stroja znižuje riziká a zlepšuje kvalitu práce.

2.4 ÚDRŽBA, GARÁŽOVANIE A PREPRAVA

Pri vykonávaní pravidelnej údržby a pri správnom skladovaní zachovajte bezpečnostnú úroveň stroja, ako aj jeho výkon.

Údržba

- Nikdy nepoužívajte stroj, ktorý ma opotrebované alebo poškodené časti. Chybné alebo opotrebované časti musia byť nahradené a nikdy nesmú byť opravované.
 - Aby sa znížilo riziko požiaru, pravidelne kontrolujte, či nedochádza k úniku oleja a/alebo paliva.
 - Počas nastavovania stroja si dávajte pozor, aby vám neuviazli prsty medzi pohybujúce sa kosiace zariadenie a pevné časti stroja.
- ⚠ Úroveň hluku a vibrácií uvedené v tomto návode predstavujú maximálne hodnoty počas použitia stroja. Nevýžavený kosiaci prvok, príliš vysoká rýchlosť pohybu a nedostatočná údržba výrazne ovplyvňujú akustické emisie a vibrácie. Preto je potrebné prijať preventívnych opatrenia na odstránenie možných škôd, spôsobených vysokým hlukom a namáhaním v dôsledku vibrácií; vykonávajte pravidelnú údržbu stroja, používajte chrániče sluchu a popri pracovnej činnosti si doprajte odдых.**

Skladovanie

- Neumiestňujte stroj s palivom v palivovej nádrži do miestnosti so silným zdrojom tepla, ktoré by mohlo byť príčinou vzniku iskry alebo by mohlo spôsobiť zapálenie výparov paliva.
- Kvôli zníženiu rizika požiaru nenechávajte nádoby s odpadovými materiálmi vnútri miestnosti.

2.5 OCHRANA ŽIVOTNÉHO PROSTREDIA

Ochrana životného prostredia musí predstavovať významný a prioritný aspekt použitia stroja, v prospech civilného občianskeho spolunažívania a prostredia, v ktorom žijeme.

- Dbajte na to, aby ste pri používaní stroja nerušili vašich susedov. Stroj používajte vo vhodnom čase (nie skoro ráno alebo neskoro večer, kedy by to mohlo rušiť iné osoby).
- Dôsledne dodržiavajte miestne normy týkajúce sa likvidácie obalov, opotrebovaných častí alebo akýchkoľvek látok s vážnym dopadom na životné prostredie; tieto odpady nesmú byť odhodené do bežného odpadu, ale musia byť separované a odovzdané do príslušných zberných stredísk, ktoré zabezpečia recykláciu materiálov.

- Dôsledne dodržiavajte miestne predpisy pre likvidáciu odpadového materiálu.
- Pri vyradaňovaní stroja z prevádzky ho nenechávajte voľne v prírode, ale obráťte sa na zberné stredisko v súlade s platnými miestnymi predpismi.

3. OBOZNÁMENIE SA SO STROJOM

3.1 OPIS STROJA A URČENÉ POUŽITIE

Tento stroj je kosačka na trávu so stojacou obsluhou. K hlavným častiam stroja patrí motor, ktorý uvádza do činnosti kosiace zariadenie uložené v ochrannom kryte, kolesá a rukoväť.

Obsluha je schopná obsluhovať stroj a používať hlavné ovládacie prvky tak, že sa bude vždy zdržiavať za rukoväťou, a tak bude vždy v bezpečnej vzdialenosti od otáčajúceho sa kosiaceho zariadenia.

Ak sa obsluha od stroja vzdialí, motor a kosiace zariadenie sa zastavia priebehu niekoľkých sekúnd.

Určené použitie

Tento stroj je navrhnutý a vyrobený na kosenie (a zber) trávy v záhradách a na trávnatých plochách s rozlohou úmernou kosiacej kapacite, ktoré vykonáva peší používateľ.

Vo všeobecnosti je možné povedať, že tento stroj je určený na:

1. Kosenie trávy a zber do zberného koša.
2. Kosenie trávy a jej zadné vyhadzovanie na zem (ak je súčasťou).
3. Kosenie trávy a jej bočné vyhadzovanie (ak je súčasťou).
4. Kosenie trávy, jej posekanie nadrobno a jej ponechanie na teréne (mulčovanie – ak je súčasťou).

Použitie špeciálneho príslušenstva, ktoré je určené výrobcom ako originálna výbava, alebo použitie voliteľného príslušenstva, umožňuje vykonať túto pracovnú činnosť v rôznych prevádzkových režimoch, ktoré sú ilustrované v tomto návode, alebo v pokynoch, ktoré sú dodávané spolu s konkrétnym príslušenstvom.

3.1.1 Nevhodné použitie

Akkoľvek iné použitie, ako je uvedené vyššie, môže byť nebezpečné a môže spôsobiť poranenie osôb a/alebo škody na majetku.

- Za nevhodné použitie sa považuje (napríklad, ale nielen):
- vozenie iných ľudí, detí alebo zvierat na stroji, pretože by mohli spadnúť a spôsobiť si vážne zranenia alebo ohroziť bezpečnosť jazdy;
 - prevážanie sa na stroji;
 - používanie stroja na ťahanie alebo tlačenie nákladov;
 - uvedenie kosiaceho zariadenia do činnosti na miestach bez trávnatého porastu;
 - používanie stroja na zber lístia lebo sutiny;
 - používanie stroja na úpravu živých plotov alebo na kosenie netrávnatých porastov;
 - používanie stroja viac ako jednou osobou.

DÔLEŽITÁ INFORMÁCIA *Nevhodné použitie stroja bude mať za následok zrušenie záruky a odmietnutie akejkolvek zodpovednosti zo strany výrobcu, pričom všetky následky za škody alebo za ublíženie na zdraví samotného používateľa alebo tretích osôb bude znášať používateľ.*

3.1.2 Typy používateľov

Tento stroj je určený pre spotrebiteľov – neprofesionálnych používateľov.

Je určený pre „domácich majstrov“.

DÔLEŽITÁ INFORMÁCIA *Stroj smie byť používaný len jednou osobou.*

3.2 VÝSTRAŽNÉ SYMBOLY

Na stroji sú uvedené rôzne symboly (obr.2.0). Ich funkciou je pripomenúť obsluhu správanie, ktoré je potrebné dodržiavať, aby ho používala s potrebnou pozornosťou a opatrnosťou. Význam jednotlivých symbolov:



Upozornenie. Pred použitím stroja si prečítajte návod.



Výstraha! Nevkladajte nikdy ruky ani nohy do priestoru uloženia kosiaceho zariadenia. Odpojte konektor sviečky a pred vykonaním akéhokoľvek úkonu údržby alebo opravy.



Nebezpečenstvo! Nebezpečenstvo vymrštenia predmetov. Počas používania zariadenia udržiavajte nepovolane osoby mimo jeho pracovného priestoru.



Nebezpečenstvo! Riziko porezania Pohybujúce sa kosiace zariadenie. Nevkladajte nikdy ruky ani nohy do priestoru uloženia kosiaceho zariadenia.

DÔLEŽITÁ INFORMÁCIA *Poškodené výstražné štítky alebo výstražné štítky, ktoré už nie sú čitateľné, je potrebné vymeniť. Požiadajte o nové štítky vo vašom autorizovanom servisnom stredisku.*

3.3 IDENTIFIKAČNÝ ŠTÍTOK

Na identifikačnom štítku sú uvedené tieto údaje (obr. 1.0).

1. Úroveň akustického výkonu.
2. Označenie zhody „CE“ (ES).
3. Rok výroby.
4. Typ stroja.
5. Výrobné číslo.
6. Názov a adresa výrobcu.
7. Kód výrobku.
8. Menovitý výkon a max. rýchlosť funkčného motora.
9. Hmotnosť v kg.

Identifikačné údaje stroja prepíšte do príslušných polí štítku, uvedenom na zadnej strane obalu.

DÔLEŽITÁ INFORMÁCIA *Identifikačné údaje uvedené na identifikačnom štítku výrobku uvádzajte zakaždým, keď sa obrátíte na autorizovanú dielňu.*

DÔLEŽITÁ INFORMÁCIA *Priklad vyhlásenia o zhode sa nachádza na posledných stranách návodu.*

3.4 HLAVNÉ KOMPONENTY (obr. 1)

- A. Skriňa
- B. Motor
- C. Kosiace zariadenie
- D. Ochranný kryt zadného vyhadzovania
- E. Ochranný kryt bočného vyhadzovania (ak je súčasťou)
- F. Vychyľovač bočného vyhadzovania (ak je súčasťou)
- G. Zberný kôš
- H. Rukoväť
- I. Brzdová páka motora / kosiaceho zariadenia
- J. Páka zapnutia pohonu

⚠ Dôsledne dodržiavajte inštrukcie uvedené v návode a bezpečnostné normy opísané v kap. 2.

4. MONTÁŽ

Niektoré komponenty stroja nie sú dodávané v poskladanom stave, ale musia byť namontované po vybratí z obalu podľa nasledovných pokynov.

⚠ Rozbalenie a montáž musia byť vykonané na rovnej a pevnej ploche, s dostatočným priestorom pre manipuláciu so strojom a s obalmi. Nepoužívajte stroj skôr, ako vykonáte všetky úkony uvedené v odseku „MONTÁŽ“.

4.1 ROZBALENIE (obr. 3.0)

1. Vyberte zo škatule všetky nenamontované časti.
2. Vyberte stroj a škatuľu a obaly zlikvidujte v súlade s miestnou legislatívou.

4.2 MONTÁŽ RUKOVÄTI (obr. 4.A/B/C)

4.3 MONTÁŽ KOŠA (obr. 5, 6, 7)

5. OVLÁDACIE PRVKY

5.1 RUKOVÄŤ RUČNÉHO ŠTARTOVANIA (obr. 8.A)

5.2 OVLÁDAČ ELEKTRICKÉHO ŠTARTOVANIA NA TLAČIDLO (obr. 8.B)

5.3 BRZDOVÁ PÁKA MOTORA / KOSIACEHO ZARIADENIA (obr. 9.A)

5.4 PÁKA PRE ZARADENIE NÁHONU (obr. 9.B)

DÔLEŽITÁ INFORMÁCIA *motor môže byť naštartovaný, len ak je náhon vyradený.*

DÔLEŽITÁ INFORMÁCIA *Aby sa zabránilo poškodeniu prevodovky, neťahajte stroj dozadu pri zaradenom náhone.*

5.5 NASTAVENIE VÝŠKY KOSENIA

⚠ Vykonajte uvedený úkon pri zastavenom kosiacom zariadení.

- Nastavenie (Pozri obr. 10.A)

6. POUŽITIE STROJA

DÔLEŽITÁ INFORMÁCIA *Ohľadom inštrukcií týkajúcich sa motora a akumulátora (ak je súčasťou) si prečítajte priložené návody.*

6.1 PRÍPRAVNÉ ÚKONY

Uved'te stroj do vodorovnej polohy tak, aby bol dobre opretý o terén.

6.1.1 Doplnenie oleja a benzínu

DÔLEŽITÁ INFORMÁCIA *Stroj je dodávaný bez motorového oleja a bez paliva.*

Pred použitím stroja doplňte palivo a olej podľa pokynov v Návode na obsluhu motora v ods. 7.2.1/7.2.2.

6.1.2 Príprava stroja pre pracovnú činnosť

POZNÁMKA *Tento stroj umožňuje kosenie trávnikov rôznymi spôsobmi.*

- a. Príprava na kosenie a zber trávy do zberného koša:

1. Pre modely s bočným vyhadzovaním: uistite sa, že je ochranný kryt (obr. 11.A) v zníženej polohe a že je zaistený bezpečnostnou pákou (obr. 11.B).
2. Vložte zberný koš (obr. 11.C).

b. Príprava na kosenie a zadné vyhadzovanie trávy na zem:

1. Zdvihnite ochranný kryt zadného vyhadzovania (obr. 12.A) a namontujte kolík (obr. 12.B).
 2. Pri modeloch s možnosťou bočného vyhadzovania: uistite sa, že je ochranný kryt (obr. 12.C) v zníženej polohe a že je zaistený bezpečnostnou pákou (obr. 12.D).
- Pre odstránenie kolíka: pozri obr. 12.A/B.

c. Príprava na kosenie trávy a jej posekanie nadrobno (funkcia „mulčovanie“):

Nadvihnite ochranný kryt zadného vyhadzovania (obr. 13.A) a zaveste vychyľovací uzáver (obr. 13.B) do výstupného ústia tak, že ho pridržíte mierne naklonený doprava; potom ho upevnite vložiením dvoch čapov (obr. 13.B.1) do pripravených otvorov, až kým nezacvakne.

Pri modeloch s možnosťou bočného vyhadzovania: uistite sa, že je ochranný kryt bočného vyhadzovania (obr. 13.C/D) v zníženej polohe a že je zaistený bezpečnostnou pákou (obr. 13.D).

d. Príprava na kosenie a bočné vyhadzovanie trávy na zem:

1. Nadvihnite ochranný kryt zadného vyhadzovania (obr. 14.A) a zaveste vychyľovací uzáver (obr. 14.B) do výstupného ústia tak, že ho pridržíte mierne naklonený doprava; potom ho upevnite vložiením dvoch čapov (obr. 14.B.1) do pripravených otvorov, až kým nezacvakne.
2. Zláhka zatlačte na bezpečnostnú páku (obr. 14.C) a nadvihnite ochranný kryt bočného vyhadzovania (obr. 14.D).
3. Vložte vychyľovač bočného vyhadzovania (obr. 14.E).
4. Zavrite ochranný kryt bočného vyhadzovania (obr. 14.D) tak, aby sa vychyľovač bočného vyhadzovania (obr. 14.E) zablokoval.

Na odstránenie vychyľovača bočného vyhadzovania:

5. Zláhka zatlačte na bezpečnostnú páku (obr. 14.C) a nadvihnite ochranný kryt bočného vyhadzovania (obr. 14.D).
6. Odpojte vychyľovač bočného vyhadzovania (obr. 14.E).

6.1.3 Nastavenie sklonu rukoväti (obr. 15/16)

⚠ Vykonajte uvedený úkon pri zastavenom kosiacom zariadení.

6.2 BEZPEČNOSTNÉ KONTROLY

⚠ Bezpečnostné kontroly vykonajte pred každým použitím.

6.2.1 Bezpečnostná kontrola pred každým použitím

- Prevorte neporušený stav a správnu montáž všetkých komponentov stroja;
- uistite sa, že všetky upevňovacie prvky sú správne dotiahnuté;
- povrchové časti stroja udržiavajte v čistote a suché.

6.2.2 Funkčná skúška stroja

Úkon	Výsledok
1. Uvedte stroj do činnosti (ods. 6.3). 2. Uvoľnite brzdovú páku motora / kosiaceho zariadenia.	1. Kosiace zariadenie sa musí pohybovať. 2. Páka sa musí automaticky a rýchlo vrátiť do neutrálnej polohy, musí dôjsť k vypnutiu motora a k zastaveniu kosiaceho zariadenia v priebehu pár sekúnd.
1. Uvedte stroj do činnosti (ods. 6.3). 2. Zaraďte páku ovládania náhonu. 3. Uvoľnite páku ovládania náhonu.	2. Otáčanie kolies re-alizuje pohyb stroja dopredu. 3. Kolesá sa zastavia a stroj sa prestane pohybovať.
Skúšobné riadenie	Žiadna poruchová vibrácia. Žiadny neobvyklý zvuk.

⚠ *Keď sa ktorýkoľvek z výsledkov odlišuje od informácií uvedených v nasledujúcich tabuľkách, stroj nepoužívajte! Obráťte sa na servisné stredisko kvôli vykonaniu potrebných kontrol a prípadnej opravy.*

6.3 UVEDENIE DO ČINNOSTI

POZNÁMKA Kosačku uvádzajte do činnosti na rovnej ploche, bez prekážok a nie na vysokej trávě.

6.3.1 Modely s rukoväťou ručného štartovania (obr. 17.A/B)

POZNÁMKA Brzdová páka motora / kosiaceho zariadenia musí ostať zatiahnutá, aby nedošlo k zastaveniu motora.

6.3.2 Modely s ovládačom elektrického štartovania na tlačidlo (obr. 18.A/B/C/D/E)

• Vložte dodaný akumulátor do príslušného priestoru na motore (obr. 18.A); (postupujte podľa pokynov uvedených v návode k motoru).

• U niektorých modelov je k dispozícii motor s neodnímateľným integrovaným akumulátorom (obr. 18.B).

POZNÁMKA Brzdová páka motora / kosiaceho zariadenia musí ostať zatiahnutá, aby nedošlo k zastaveniu motora.

6.4 PRACOVNÁ ČINNOSŤ

DÔLEŽITÁ INFORMÁCIA Počas práce dodržujte bezpečnostnú vzdialenosť od otáčajúceho sa kosiaceho zariadenia, vymedzenú dĺžkou rukoväti.

6.4.1 Kosenie trávy

1. Spustíte pohyb stroja a kosenie trávnatého porastu.
2. Prispôbte rýchlosť pohybu a výšku kosenia (ods. 5.5) podmienkam trávnikára (výška, hustota a vlhkosť trávy).
3. Odporúča sa vykonávať kosenie vždy v rovnej výške a dvoch smeroch (obr. 20).



• Pri „mulčovaní“ alebo zadnom vyhadzovaní trávy:

- Nikdy nekoste viac ako jednu tretinu celkovej výšky trávy pri jednom prejazde (obr.19).
- Udržiavajte skriňu čistú (ods. 7.4.2).

• Pri bočnom vyhadzovaní: vyhňte sa vyhadzovaniu trávy na tú stranu trávnikára, ktorá sa ešte má pokosiť.

6.4.2 Vyprázdnenie zberného koša

• Pri zbernom koši s ukazovateľom obsahu:

 Nadvihnutá poloha = prázdny.  Znížená poloha = plný*.

• *zberný koš sa naplnil a je potrebné ho vyprázdniť.

Pre vybratie a vyprázdnenie zberného koša:

1. Počkajte na zastavenie kosiaceho zariadenia (obr. 21.A);
2. vyberte zberný koš (obr. 21.B/C/D).

6.5 ZASTAVENIE (obr. 22.A)

⚠ *Po zastavení stroja je potrebné počkať niekoľko sekúnd na zastavenie kosiaceho zariadenia.*

⚠ *Nedotýkajte sa motora po jeho vypnutí. Hrozí nebezpečenstvo popálenia.*

DÔLEŽITÉ Vždy vypnite stroj:

- Počas presunov medzi jednotlivými pracovnými priestormi.
- Pri prekonávaní netravných povrchov.
- V blízkosti prekážky.
- Pred nastavením výšky kosenia.
- Zakaždým pri vybratí a opätovnom namontovaní zberného koša.
- Zakaždým pri vybratí a opätovnom namontovaní vychylovača bočného vyhadzovania (ak je súčasťou).

6.6 PO POUŽITÍ (obr. 23.A/B/C/D)

1. Vyčistite ho (ods. 7.4).
2. V prípade potreby vymeňte poškodené komponenty a dotiahnite prípadne povolené skrutky a matice.

DÔLEŽITÁ INFORMÁCIA Zakaždým, keď stroj ostane nepoužívaný alebo bez dozoru:

- Odpojte konektor sviečky (pri modeloch s rukoväťou ručného štartovania) (obr. 23.B/C).
- Stlačte jazýček a vyberte kľúč programovania (pri modeloch s elektrickým štartovaním na tlačidlo) (obr. 23.D).

7. ÚDRŽBA

7.1 VŠEOBECNÉ INFORMÁCIE

⚠ *Bezpečnostné pokyny, ktoré je potrebné dodržiavať, sú opísané v kap. 2. Dôsledne dodržiavajte uvedené pokyny, aby ste sa vyhli vážnym rizikám a nebezpečenstvu:*

⚠ Pred vykonaním akejkolvek kontroly, čistenia alebo údržby/nastavenia stroja:

- **Zastavte stroj.**
- **Uistite sa o tom, že sa každý pohyblivý komponent zastavil.**
- **Počkajte, kým vychladne motor.**
- **Odpojte konektor sviečky (obr. 23.B).**
- **Vyberte kľúč (obr. 23.D) alebo akumulátor (pri modeloch s elektrickým štartovaním na tlačidlo).**
- **Prečítajte si príslušný návod.**
- **Používajte vhodný odev, pracovné rukavice a ochranné okuliare.**

7.2 RIADNA ÚDRŽBA

- Intervaly údržby a jednotlivé úkony sú zhrnuté v tabuľke „Tabuľka údržby“ (kap. 10).

DÔLEŽITÁ INFORMÁCIA Všetky úkony údržby a nastavenia, ktoré nie sú opísané v tomto návode, musí vykonať váš predajca alebo špecializované stredisko.

7.2.1 Dopĺňanie paliva

Uvedte stroj do vodorovnej polohy tak, aby bol dobre opretý o terén.

⚠ Dopĺňanie paliva je možné vykonávať len v prípade, ak je stroj zastavený a konektor sviečky odpojený.

Pri dopĺňaní paliva postupujte podľa pokynov a úkonov opísaných v Návode na obsluhu motora.

- **⚠ Stroje s možnosťou vertikálneho uskladnenia (kap. 8.1) majú nádrž s ukazovateľom úrovne paliva.**
- **Nenaplnajte nádrž nad spodnú úroveň ukazovateľa (obr. 24.A).**

DÔLEŽITÁ INFORMÁCIA Dôkladne očistite každú stopu po prípadnom rozliatí benzínu. Záruka nepokrýva škody spôsobené benzínom na plastových častiach.

POZNÁMKA Palivo sa kazí a nesmie zostať v nádrži dlhšie ako 30 dní.

7.2.2 Kontrola / doplnenie motorového oleja

Pri kontrole/dopĺňaní motorového oleja postupujte podľa pokynov a úkonov opísaných v Návode na obsluhu motora.

Pre správne fungovanie stroja pravidelne vymieňajte motorový olej podľa pokynov uvedených v Návode na obsluhu motora.

Pred opätovným použitím stroja sa uistite, že je dosiahnutá požadovaná úroveň oleja.

7.3 MIMORIADNA ÚDRŽBA

7.3.1 Kosiace zariadenie

⚠ Všetky úkony týkajúce sa kosiacech zariadení (demontáž, brúsenie, vyváženie, oprava, opätovná montáž a/alebo výmena) musia byť vykonané v špecializovanom servisnom stredisku.

⚠ Kosiace zariadenie, ktoré je poškodené, ohnuté alebo opotrebované, vymeňte vždy ako celok aj so skrutkami, aby bolo zachované vyváženie.

DÔLEŽITÁ INFORMÁCIA Vždy používajte originálne kosiace zariadenia, ktorých kód je uvedený aj v tabuľke „Technické parametre“.

7.4 ČISTENIE

Po každom použití stroj vyčistite podľa nasledujúcich pokynov.

7.4.1 Čistenie stroja

- Zakaždým sa uistite, že nasávacie otvory sú voľné a nie sú upchaté úlomkami.
- Na čistenie skrine nepoužívajte agresívne tekuté čistiace prostriedky.
- Na zníženie rizika požiaru udržiajte motor v čistote zbavený zvyškov trávy, lístia alebo prebytočného mazacieho tuku.
- Po každom kosení umyte stroj vodou.

7.4.2 Čistenie montážneho celku kosiaceho zariadenia

- Odstráňte úlomky trávy a blato nahromadené vnútri skrine.

Modely bez umývacieho pripojenia

- Pre prístup k spodnej časti nakloňte stroj na stranu označenú príslušných inštrukciách v Návode na obsluhu motora, pred vykonaním každého úkonu sa uistite o stabilite stroja.

V prípade bočného vyhadzovania: je potrebné odmontovať vychyľovač vyhadzovania (ak je namontovaný – ods. 6.1.2d.).

Pri vnútornom umývaní montážneho celku kosiaceho zariadenia postupujte nasledovne (obr. 25.A/B/C):

1. vždy sa postavte za rukoväť kosačky;
2. naštartujte motor.

Ak sa odľupuje lakovanie vnútorných častí skrine, zabezpečte včas antikorozy náter.

7.4.3 Čistenie koša (obr. 26.A/B)

vyčistite koš a nechajte ho uschnúť.

7.5 AKUMULÁTOR

- Akumulátor sa dodáva pri modeloch s elektrickým štartovaním na tlačidlo. Ohľadom pokynov týkajúcich sa výdrže, nabíjania, uskladnenia a údržby akumulátora si prečítajte Návod na obsluhu motora.

8. SKLADOVANIE

Keď sa chystáte stroj uskladniť:

1. spustíte motor na voľnom priestranstve a nechajte ho bežať vo voľnobehu až do úplného zastavenia, aby spotreboval všetko zvyšné palivo v karburátore;
2. dôkladne vyčistíte stroj (ods. 7.4);
3. skontrolujete, či je stroj neporušený;
4. stroj skladujete:
 - v suchom prostredí;
 - chránený pred poveternosťnými vplyvmi;
 - na mieste, ktoré nie je prístupné deťom;
 - Pred uskladnením stroja sa uistite, že ste odložili kľúče alebo náradie použité pri údržbe.

8.1 VERTIKÁLNE USKLADNENIE

- V prípade potreby môžu byť niektoré modely (pozri tab. „Technické parametre“) uskladnené vo vertikálnej polohe (obr. 27).

⚠ Neuskladňujte stroj vo vertikálnej polohe s nádržou naplnenou nad spodnú úroveň ukazovateľa stavu paliva (obr. 24.A).

- Postupujte nasledovne:

- 1. Odpojte konektor sviečky (obr. 23.B) alebo vyberte kľúč (obr. 23.D) alebo akumulátor (pri modeloch s elektrickým štartovaním na tlačidlo).
 - 2. Nastavte výšku kosenia na druhú najnižšiu polohu (pozri kap. 5.5);
 - 3. Opatrne presuňte rukoväť do polohy „uzavretá“ a utiahnite páky (obr. 27);
 - 4. Otočte stroj do vertikálnej polohy, rukoväť opatrne do polohy „uzavretá“ a utiahnite páky (obr. 27);
- ⚠ **Stroj uložte tak, aby v prípade kontaktu nepredstavoval nebezpečenstvo, aj keď neúmyselné alebo náhodné, pre osoby, deti alebo zvieratá.**
- ⚠ **Nesnažte sa umiestniť do vertikálnej polohy stroja, ktoré na tento účel neboli naprojektované.**
- Zabezpečte, aby pri premiestňovaní stroja nedošlo ku škodám ani k zraneniu.
 - Pri preprave stroja na kamióne alebo prívese je potrebné:
 - Použiť prístupové rampy, ktoré sú odolné, dostatočne široké a dlhé.
 - Naložiť stroj s vypnutým motorom, s pomocou vhodného počtu osôb.
 - Spustiť montážny celok kosiaciach zariadení (ods 5.5).
 - Umiestniť stroj tak, aby nepredstavoval pre nikoho nebezpečenstvo.
 - Riadne ho pripevniť k prepravnému prostriedku lanami alebo retazami, aby sa zabránilo jeho prevráteniu a možnému poškodeniu, spojenému s prípadným únikom paliva.
- ⚠ **Stroje s možnosťou vertikálneho uskladnenia neprevádzkujte vo vertikálnej polohe.**

9. MANIPULÁCIA A PREPRAVA

Pri každej manipulácii so strojom, pri jeho dvíhaní, preprave alebo nakláňaní:

- Zastavte stroj (ods. 6.5) až do úplného zastavenia všetkých pohyblivých častí.
- Odpojte konektor sviečky (obr. 23.B) alebo vyberte kľúč (obr. 23.D) alebo akumulátor (pri modeloch s elektrickým štartovaním na tlačidlo).
- Použite hrubé pracovné rukavice.
- Uchopte stroj v bezpečných miestach, pričom majte na pamäti jeho hmotnosť a jej rozloženie.
- Požiadajte o pomoc vhodný počet osôb, úmerný hmotnosti stroja.

10. TABUĽKA ÚDRŽBY

Úkon údržby	Interval	Note
STROJ		
Kontrola všetkých upevnení; bezpečnostné kontroly / kontrola ovládačov; overenie ochranných prvkov zadného vyhadzovania / bočného vyhadzovania; overenie zberného koša, vychyľovača bočného vyhadzovania; kontrola kosiaceho zariadenia.	Pred použitím	ods. 6.2.2
Celkové vyčistenie a kontrola; kontrola prípadného poškodenia stroja. V prípade potreby sa obráťte na autorizované servisné stredisko.	Po každom použití	ods. 7.4
Výmena kosiaceho zariadenia	-	ods. 7.3.1 ***
MOTOR		
Kontrola / doplnenie stavu paliva; Kontrola / doplnenie motorového oleja	Pred použitím	ods. 6.1.1 / 7.2.1 * / 7.2.2 *
Kontrola a vyčistenie vzduchového filtra; Kontrola a vyčistenie kontaktov sviečky; Výmena sviečky; Nabitie akumulátora	*	* / ods. 7.5 *

* Riadť sa inštrukciami Návodu na obsluhu motora. ** Úkon, ktorý je potrebné vykonať pri prvých náznakoch nesprávnej činnosti

*** Úkon, ktorý musí byť vykonaný vašim predajcom alebo špecializovaným strediskom

11. IDENTIFIKÁCIA PORÚCH

Ak problémy pretrvávajú aj po vykonaní vyššie uvedených úkonov, obráťte sa na vášho predajcu.

PROBLÉM	PRAVDEPODOBNÁ PRÍČINA	RIEŠENIE
1. motor nešartuje, neudržiava sa v pohybe, jeho fungovanie je nepravidelné alebo sa počas pracovnej činnosti zastavuje.	Nesprávne vykonané štartovanie.	Postupujte podľa pokynov (pozri kap. 6.3).
	Chýbajúci olej alebo benzín v motore.	Skontrolujte úroveň oleja a benzínu (pozri kap. 7.2.1 / 7.2.2).
	Sviečka je znečistená alebo medzi elektrodami je nesprávna vzdialenosť.	Skontrolujte sviečku (prečítajte si Návod na obsluhu motora).
	Upchatý vzduchový filter.	vychystite a/alebo vymeňte filter (prečítajte si Návod na obsluhu motora).
	Problémy pri spaľovaní.	Kontaktujte autorizované servisné stredisko.
Plavák môže byť zaseknutý.	Prečítajte si Návod na obsluhu motora a skontaktujte sa s najbližším servisným strediskom.	
2. Prehltie motora.	Rukoväť ručného štartovania bola opakovane zatiahnutá so zapnutým štartérom.	Riadte sa inštrukciami Návodu na obsluhu motora.
	Rukoväť ručného štartovania bola opakovane zatiahnutá s odpojeným konektorom sviečky.	Zapojte konektor sviečky a skúste naštartovať motor. (Riadte sa inštrukciami Návodu na obsluhu motora).
3. Pokosená tráva sa nezhrmažďuje v zbernom koši.	Kosiace zariadenie narazilo do cudzieho telesa alebo bolo samo zasiahnuté.	Zastavte motor a odpojte konektor sviečky. Skontrolujte prípadné škody a skontaktujte sa so servisným strediskom (ods. 7.3.1).
	Vnútro skrine je znečistené.	vychystite vnútro skrine (ods. 7.4.2).
4. Kosenie trávy prebieha s ťažkosťami.	Kosiace zariadenie nie je v dobrom stave.	Obráťte sa na servisné stredisko kvôli nabrúseniu alebo výmene kosiaceho zariadenia.
5. Nadmerný hluk a/alebo vibrácie počas pracovnej činnosti.	Poškodené alebo uvoľnené súčasti. Kolík na kosiacom zariadení sa vysunul z otvoru.	Zastavte stroj a odpojte kábel sviečky (obr. 23.B). Preverte prípadné poškodenia alebo uvoľnené časti. Zabezpečte potrebné výmeny alebo opravy v autorizovanom servisnom stredisku.
	Kosiace zariadenie nie je dostatočne upevnené alebo je poškodené.	Zastavte motor a odpojte konektor sviečky (obr. 23.B). Skontaktujte sa so servisným strediskom (ods. 7.3.1).

12. VOLITELNÉ PRÍSLUŠENSTVO

12.1 MULČOVACIA SÚPRAVA (obr. 28)

Jemne rozdrobí pokosenú trávku a nechá ju na trávniku.



KAZALO

1. SPLOŠNE INFORMACIJE.....	1
2. VARNOSTNI PREDPISI	1
3. POZNAVANJE STROJA	2
4. MONTAŽA	3
5. UKAZI ZA UPRAVLJANJE	4
6. UPORABA	4
7. VZDRŽEVANJE.....	5
8. SHRANJEVANJE	6
9. PREMIKANJE IN TRANSPORT	6
12. DODATNA OPREMA PO NAROČILU	8

1. SPLOŠNE INFORMACIJE

1.1 KAKO BEREMO PRIROČNIK

Nekateri odstavki v priročniku vsebujejo informacije, ki so posebno pomembne za varnost ali za delovanje naprave; ti odstavki so označeni na poseben način po naslednjem kriteriju:

OPOMBA ALI POMEMBNO *navaja podrobnosti ali dodatna pojasnila k že omenjenim, da ne bi poškodovali stroja ali naredili druge škode.*

Znak  opozarja na nevarnost. Neupoštevanje opozorila lahko povzroči osebne poškodbe ali poškodbe tretjih oseb in/ali škodo.

- Odstavki, obkroženi z okvirom iz sivih pik, navajajo
- opsijske karakteristike, ki niso skupne vsem modelom,
- ki jih opisuje ta priročnik. Preverite, ali je določena
- tehnična lastnost prisotna pri vašem modelu.

Napotki, kot so "sprednji", "zadnji", "desni" in "levi", se nanašajo na položaj osebe, ki upravlja kosilnico.

1.2 NAPOTKI

1.2.1 Slike

Slike v tem priročniku z navodili so označene s številkami 1, 2, 3 itd.

Na slikah prikazane komponente so označene s črkami A, B, C itd.

Napitek za komponento C na sliki 2 je podan na naslednji način: "Glej sliko 2.C" ali preprosto "(slika 2.C)".

Slike so ponazorilne. Dejanski deli so lahko nekoliko drugačni od tistih na slikah.

1.2.2 Naslovi

Priročnik je razčlenjen na poglavja in odstavke. Naslov odstavka „2.1 Urjenje“ je podnaslov naslova „2. Varnostni predpisi. Sklici na naslove in odstavke so označeni z okrajšavama pogl. oziroma odst. in ustrezno številko. Na primer: "pogl. 2" ali "odst. 2.1"

2. VARNOSTNI PREDPISI

2.1 URJENJE

 **Seznanite se s kontrolnimi ročicami in s pravilno uporabo stroja. Naučite se hitro zaustaviti motor. Zaradi nespoštovanja opozoril in navodil lahko pride do požara in/ali hudih poškodb.**

- Nikoli ne pustite, da stroj uporabljajo otroci ali druge osebe, ki niso dovolj seznanjene z navodili. Lokalni zakoni lahko določajo spodnjo starostno mejo za uporabnike.
- Če je uporabnik utrujen, se slabo počuti ali je pod vplivom zdravil, drog, alkohola ali substanc, ki bi lahko zmanjšale njegovo sposobnost refleksov ali pozornost, stroja ne sme uporabljati.
- Ne prevažajte otrok ali drugih potnikov.
- Ne pozabite, da je delavec oziroma uporabnik odgovoren za nesreče in nepredvidljive nevarnosti, ki se lahko pripetijo drugim osebam ali njihovi lastnini. Uporabnik mora oceniti morebitna tveganja na terenu, kjer namera-va delati, in poskrbeti za svojo varnost in varnost drugih, predvsem na nagnjenih, neravnih, spolzkih ali nestabilnih terenih.
- V primeru, da želite prodati ali posoditi stroj, se prepričajte, da bo uporabnik pregledal navodila za uporabo, ki se nahajajo v tem priročniku.

2.2 ZAČETNA OPRAVILA

Osebna varnostna oprema (OVO)

- Nadenite si primerna oblačila, močne delovne čevlje, ki varujejo pred drsenjem, in dolge hlače. Ne zaganjajte stroja bosi ali z odprtimi sandali. Nosite zaščitne slušnike.
- Uporaba protihrupne varovalne opreme lahko zmanjša vašo sposobnost, da slišite morebitna opozorila (klice ali alarme). Bodite skrajno pozorni na vse, kar se dogaja okrog delovnega območja.
- Nosite delovne rokavice v vseh situacijah, ki predstavljajo nevarnost za roke.
- Ne nosite šalov, halj, verižic, zapestnic, oblačil z ohlapnimi deli, trakovi ali kravatami in drugih visečih ali širokih oblačil ali dodatkov, ki bi se lahko zapletli v stroj ali v predmete in materiale, prisotne na delovnem mestu.
- Dolge lase primerno spnite.

Delovno območje / Stroj

- Dobro pregledajte celotno delovno območje in odstranite vse, kar bi stroj lahko izmetal ali bi lahko poškodovalo realno napravo/vrteče dele (kamenje, veje, žice, kosti itd.).

Motorji z notranjim izgorevanjem: gorivo

 **NEVARNOST!** Gorivo je zelo vnetljivo.

- Gorivo shranjujte v homologiranih posodah, ki so namenjena tovrstni uporabi, na varnih mestih, stran od virov toplote ali odprtih plamenov.
- Poskrbite, da na posodah ni ostankov trave, listja ali masti.
- Posod ne puščajte na otrokom dostopnih mestih.
- Ne kadite med polnjenjem ali dolivanjem goriva in sploh vselej, ko imate opraviti z gorivom.
- Gorivo dolivajte z lijakom in samo na prostem.
- Ne vdihavajte hlapov goriva.
- Ne dolivajte goriva in ne snemajte pokrova rezervoarja, ko motor deluje ali je še vroč.
- Pokrov rezervoarja odprite počasi, da se notranji tlak postopoma zmanjša.
- Ne približujte plamenov k odprtim rezervoarja, da bi preverili vsebino.
- Če se gorivo razlije, motorja ne zaganjajte, temveč kosilnico odstranite z območja, kjer je bilo gorivo razlito, dokler gorivo ne izhlapi in se hlapi ne razkadijo; na ta način preprečite možnost nastanka požara.

- Takoj očistite vsako sled goriva s stroja ali tal.
- Po polnjenju je treba pokrov rezervoarja in zamašek posode za gorivo vselej namestiti na njuno mesto in ju dobro priviti.
- Ne vžigajte stroja na kraju, kjer ste dolivali gorivo; motor vžigajte vsaj 3 metre stran od mesta, kjer ste dolivali gorivo.
- Preprečite stik oblačil z gorivom; če oblačila pridejo v stik z gorivom, se preoblecite, preden zaženete motor.

2.3 MED UPORABO

Delovno območje

- Motorja ne zaganjajte v zaprtih prostorih; to lahko povzroči zbiranje izpušnih plinov, ki so nevarni zaradi vsebnosti ogljikovega oksida. Motor zaženite na odprtem prostoru ali na dobro prezračenem kraju. Vedno upoštevajte, da so izpušni plini strupeni.
- Med zaganjanjem stroja dušilca oziroma izpušnih plinov ne usmerjajte v vnetljive materiale.
- Stroja ne uporabljajte v prostorih z nevarnostjo eksplozije in v prostorih, kjer so prisotni vnetljive tekočine, plini ali prah. Električni stroji proizvajajo iskre, ki lahko vžgejo prah ali pare.
- Stroj upravljajte samo pri dnevni svetlobi ali pod dobro umetno svetlobo in ob dobri vidljivosti.
- Z delovnega območja oddaljite druge osebe, otroke in živali. Otroke mora nadzorovati druga odrasla oseba.
- Ne delajte, ko je trava mokra, ko dežuje in ko obstaja nevarnost za nevihte, zlasti če je verjetno, da se pojavijo strele.
- Bodite posebno pozorni na nepravilnosti terena (izbokline, vbokline), nagibe, skrite nevarnosti in na morebitno prisotnost ovir, ki bi lahko zmanjšale vidljivost.
- Zelo pozorni bodite v bližini strmin, jarkov ali nasipov. Če eno izmed koles prekorači rob ali če rob popusti, se stroj lahko prevrne.
- Na nagajenih terenih delajte prečno, nikoli v smeri navzgor/ navzdol; zelo pazite pri menjavi smeri, prepričajte se, da stojite stabilno in da kolesa ne naletijo na ovire (kamenje, veje, korenine itd.), saj bi to lahko povzročilo bočni zdrs ali izgubo nadzora nad strojem.
- Pazite na promet, kadar stroj uporabljate blizu ceste.
- Da preprečite tveganje za nastanek požara, stroja s segretim motorjem ne odlagajte med listje, suho travo, ali drugi vnetljiv material.

Ravnanje

- Bodite posebno pozorni pri vzvratni vožnji ali pomikanju v smeri nazaj. Pred in med vzvratnim pomikanjem opazujte, kaj je za vami, da se prepričate o odsotnosti ovir.
- Nikoli ne tecite, temveč hodite.
- Ne pustite, da vas kosilnica vleče.
- Roke in stopala imejte vedno daleč proč od rezalne naprave, tako med zaganjanjem stroja kot med njegovo uporabo.
- Pozor: rezalni element nadaljuje z vrtenjem še kakšno sekundo po njegovem izklopu in po ugasnitvi motorja.
- Vselej zagotovite ustrezno varnostno razdaljo od odprtine za izmet.
- Ne dotikajte se delov motorja, ki se med uporabo segrejejo. Nevarnost opeklin.

⚠ V primeru okvar ali nezgod med delom nemudoma zaustavite motor in se oddaljite od kosilnice, da ne povzročite dodatne škode; v primeru nezgod, pri katerih se poškodujejo operater ali tretje osebe, nemudoma nudite prvo pomoč in se obrnite na zdravstveno ustanovo za ustrezno nego. Skrbno odstranite morebitne drobce, ki lahko povzročijo – če ostanejo neopaženi – škodo ali poškodbe na ljudeh ali živalih.

Omejitve glede uporabe

- Nikoli ne uporabljajte stroja, če so zaščitne poškodovane, če manjkajo ali niso pravilno nameščene (zbiralna košara, ščitnik bočnega izmeta, ščitnik zadnjega izmeta).

- Ne uporabljajte stroja, če kosi dodatne opreme oziroma orodja niso montirani na predvidenih mestih.
- Ne izklopite, ne deaktivirajte, ne odstranite in ne predelajte obstoječih varnostnih sistemov oziroma mikrostikal.
- Ne spreminjajte nastavitev motorja in ne prekoračite njegove največje vrtilne hitrosti. Če motor deluje pri previsokih vrtiljajih, se poveča tveganje za telesne poškodbe.
- Stroja ne smete pretirano siliti in ne uporabljajte majhnega stroja za preobsežna dela; z uporabo ustreznega stroja zmanjšate nevarnost in izboljšate kakovost dela.

2.4 VZDRŽEVANJE, SHRANJEVANJE IN PREVOZ

Redno vzdrževanje in pravilno shranjevanje zagotavljata varno uporabo stroja in visoko raven njegove učinkovitosti.

Vzdrževanje

- Nikoli ne uporabljajte stroja, če so njegovi deli obrabljeni ali poškodovani. Poškodovane ali obrabljene dele morate vedno zamenjati; ne smete jih popravljati.
- Da zmanjšate nevarnost požara, redno preverjajte, da ne puščata olje in/ali gorivo.
- Med reguliranjem stroja bodite pozorni in pazite, da vaši prsti ne ostanejo ujeti med gibajočo se rezalno napravo in fiksnimi deli stroja.

⚠ Raven hrupa in raven vibracij, ki sta navedeni v teh navodilih, je treba razumeti kot maksimalni vrednosti med uporabo stroja. Uporaba neuravnovešenega rezalnega elementa, prehitro gibanje in opuščanje vzdrževalnih opravil pomembno vplivajo na emisije hrupa in vibracije. To pomeni, da je treba izvajati preventivne ukrepe za preprečitev možnih poškodb zaradi močnega hrupa in vibracij; poskrbite za vzdrževanje stroja, nosite zaščitne glušnike in med delom delajte odmore.

Shranjevanje

- Stroja z gorivom v rezervoarju ne shranjujte v prostoru, kjer bi lahko hlapi goriva dosegli plamen, iskrico ali močan vir toplote.
- Za zmanjšanje nevarnosti požara, posod z odpadnimi materiali ne puščajte notranjosti stavb.

2.5 VAROVANJE OKOLJA

Varovanje okolja mora biti pomemben in prednostni vidik pri uporabi stroja, v korist sobivanja in okolja, v katerem živimo.

- Pazite, da s svojim delom ne motite sosedov. Stroj uporabljajte samo ob primernem času (ne zgodaj zjutraj ali pozno zvečer, ko bi lahko motili druge).
- Natančno upoštevajte lokalne predpise za odlaganje embalaže, pokvarjenih delov ali katerega koli elementa, ki močno vpliva na okolje; ti odpadki ne smejo biti odloženi skupaj z običajnimi odpadki, temveč jih je treba zbrati ločeno in predati posebnim zbirnim centrom, kjer bo poskrbljeno za recikliranje materialov.
- Natančno upoštevajte lokalne predpise glede odstranjevanja odpadnih materialov.
- Ko stroja ne boste več uporabljali, ga ne smete odvreči v okolje, ampak se obrnite na center za zbiranje odpadkov, v skladu z veljavni lokalnimi predpisi.

3. POZNAVANJE STROJA

3.1 OPIS STROJA IN NJEGOVA PREDVIDENA UPORABA

Ta stroj je kosilnica za stoječega delavca.

Stroj v glavnem sestavlja motor, ki poganja rezalno napravo v ohišju, opremljenem s kolesi in držalom.

Upravljaivec lahko stroj vodi in upravlja glavne komande, medtem ko se vselej nahaja za držalom, torej na varnostni razdalji od vrteče se rezalne naprave.

Če se operater oddalji od stroja, se motor in vrteča se naprava v nekaj sekundah ustavita.

Predvidena uporaba

Ta stroj je zasnovan in izdelan za košnjo (in zbiranje) trave na vrtovih in travnatih površinah, katerih obseg ustreza zmogljivosti kosilnice, ob prisotnosti upravljalca v stoječem položaju.

Na splošno velja, da ta stroj omogoča:

1. Travo pokosite in jo zberite v zbiralni košari.
2. Travo pokosite in jo odložite na tla iz zadnjega dela stroja (če je to predvideno).
3. Travo pokosite in jo odložite na tla iz bočnega dela stroja (če je to predvideno).
4. Travo pokosite, sesekljajte in odložite na tla (funkcija mulčenja ☒ če je to predvideno).

Uporaba posebne opreme, ki jo je proizvajalec predvidel kot standardno opremo ali kot opremo, ki se nabavi ločeno, omogoča izvajanje tega dela na različne načine; ti načini so razloženi v tem priložniku ali v navodilih posameznih pripomočkov.

3.1.1 Nepravilna uporaba

Katerakoli druga raba, ki se ne ujema z zgornjimi navedbami, je lahko nevarna in lahko povzroči poškodbe na ljudeh in/ali predmetih.

K nepravilni uporabi spada (na primer, a ne samo):

- prevažati na kosilnici druge osebe, otroke ali živali, saj bi lahko padli in utrpeli hude poškodbe ali ovirali varno vožnjo;
- voziti se na kosilnici;
- uporabljati kosilnico za vleko ali potiskanje tovorov;
- zaganjati rezalno napravo na predelih brez trave;
- uporabljati kosilnico za zbiranje listja ali drugih ostankov;
- uporabljati kosilnico za ravnanje živih mej ali za košnjo drugega, ne travnatega rastlinja;
- uporaba kosilnice s strani več oseb.

POMEMBNO V primeru neustrezne uporabe se garancija razveljavi, proizvajalec pa zavrača vsakršno odgovornost in prelaga na uporabnika vse stroške za škodo ali poškodbe njega samega ali drugih oseb.

3.1.2 Tip uporabnika

Ta stroj je namenjen uporabi s strani navadnih uporabnikov, tj. nepoklicnih delavcev.

Namenjen je "neprofesionalni uporabi".

POMEMBNO Stroj mora uporabljati en sam upravljalcev.

3.2 VARNOSTNI OPOZORILNI ZNAKI

Na stroju so prisotni razni znaki (slika 2.0). Njihova funkcija je, da upravljalca opominjajo na pravilno ravnanje, zato da stroj uporablja s potrebno pozornostjo in previdnostjo. Pomen znakov:



Pozor. Preden stroj uporabite, preberite navodila.



Opozorilo! Rok ali nog ne vtikajte v ohišje rezalne naprave. Preden začnete izvajati kakršnakoli popravila ali vzdrževalna dela, snemite kapico svečke in preberite navodila.



Nevarnost! Nevarnost izmetavanja predmetov. Poskrbite, da bodo med uporabo stroja druge osebe izven delovnega območja.



Nevarnost! Nevarnost ureznila. Rezalna naprava v gibanju. Rok ali nog ne vtikajte v ohišje rezalne naprave.

POMEMBNO Uničene ali nečitljive nalepke je treba zamenjati. Zahtevajte nove nalepke v svojem pooblaščenem servisu.

3.3 IDENTIFIKACIJSKA ETIKETA

Identifikacijska etiketa vsebuje naslednje podatke (slika 1.0).

1. Raven zvočne moči.
2. Znak skladnosti CE.
3. Leto izdelave.
4. Tip stroja.
5. Serijska številka.
6. Ime in naslov proizvajalca.
7. Šifra artikla.
8. Nazivna moč in največja hitrost delovanja motorja.
9. Teža v kg.

Identifikacijske podatke stroja prepišite v ustrezna polja na etiketi, ki se nahaja za hrbtne strani platnice.

POMEMBNO Vsakič, ko se obrnete na pooblaščen servis, uporabite identifikacijske podatke, ki jih najdete na identifikacijski etiketi.

POMEMBNO Vzorec izjave o skladnosti je na zadnjih straneh tega priložnika.

3.4 GLAVNI SESTAVNI DELI (slika 1)

- A. Šasija.
- B. Motor.
- C. Rezalna naprava.
- D. Ščitnik zadnjega izmeta.
- E. Ščitnik bočnega izmeta (če je predviden).
- F. Odbijač bočnega izmeta (če je predviden).
- G. Zbiralna košara.
- H. Držalo.
- I. Ročica motorne zavore/rezalna naprava.
- J. Vzvod za vklop pogona koles.

⚠ Dosledno morate upoštevati navodila in varnostne predpise, ki so opisani v 2. pogl.

4. MONTAŽA

Nekateri sestavni deli kosilnice ob dobavi niso nameščeni, temveč jih je treba montirati šele po odstranitvi embalaže, pri čemer je treba slediti naslednjim navodilom.

⚠ Odstranjanje embalaže in montažo morate opraviti na ravni in trdni površini, z zadostnim prostorom za premikanje stroja in embalaže. Ne uporabljajte stroja, preden ne izvedete vseh navodil v razdelku Montaža.

4.1 ODSTRANJEVANJE EMBALAŽE (Slika 3.0)

1. Vzemite iz škatle vse sestavne dele, ki niso montirani.
2. Nato iz škatle vzemite kosilnico in škatlo ter ostalo embalažo odvrzite v skladu z lokalnimi predpisi.

4.2 MONTAŽA DRŽALA (Slike 4.A/B/C)

4.3 MONTAŽA KOŠARE (Slike 5,6,7)

5. KOMANDE ZA UPRAVLJANJE

5.1 ROČAJ ZA ROČNI ZAGON (Slika 8.A)

5.2 UKAZ ZA ELEKTRIČNI ZAGON Z GUM-BOM (Slika 8.B)

5.3 ROČICA MOTORNE ZAVORE/REZALNA NAPRAVA (Slika 9.A)

5.4 VZVOD ZA VKLOP POGONA KOLES (Slika 9.B)

POMEMBNO *Ob zagonu motorja mora biti pogon koles vedno izklopljen.*

POMEMBNO *Pazite, da kosilnice ne vlečete vzvratno, kadar je pogon koles vključen.*

5.5 NASTAVITEV VIŠINE KOŠNJE

⚠ Ta postopek izvedite z mirujočo rezalno napravo.

- Nastavitev (Glejte sliko 10.A)

6. UPORABA STROJA

POMEMBNO *Navodila za motor in baterijo (če je nameščena) najdete v ustreznih knjižicah.*

6.1 ZAČETNA OPRAVILA

Stroj postavite vodoravno, tako da stoji stabilno na tleh.

6.1.1 Polnjenje z oljem in bencinom

POMEMBNO *Ob dobavi v kosilnici ni motornega olja in goriva.*
Pred uporabo kosilnico napolnite z gorivom in dolijte olje. Glejte priročnik z navodili za motor v odstavkih 7.2.1/7.2.2.

6.1.2 Priprava stroja za delo

OPOMBA *Ta kosilnica omogoča košnjo trate na razne načine.*

a. Priprava na košnjo z zbiranjem trave v zbiralni košari:

1. Pri modelih z bočnim izmetom: Preverite, ali je ščitnik (slika 11.A) spuščen in blokiran z varnostno ročico (slika 11.B).
2. Vstavite zbiralno košaro (slika 11.C).

b. Priprava na košnjo z izmetom trave na zadnjem delu:

1. Dvignite ščitnik zadnjega izmeta (slika 12.A) in namestite zatič (slika 12.B).
 2. Pri modelih z možnostjo stranskega izmeta: preverite, ali je ščitnik (slika 12.C) spuščen in blokiran z varnostno ročico (slika 12.D).
- Odstranjevanje zatiča: glejte sliko 12.A/B.

c. Priprava na košnjo z drobljenjem trave (funkcija mulčenja):

Dvignite ščitnik zadnjega izmeta (slika 13.A) in vstavite pokrov odbijača (slika 13.B) v odprtino za izmet, tako da ga držite rahlo nagnjenega proti desni; nato ga fiksirajte, tako da oba zatiča (slika 13.B.1) vstavite v ustrezni odprtini, dokler za zaklop ne zaskoči.

Pri modelih z možnostjo stranskega izmeta: preverite, ali je ščitnik bočnega izmeta: (slika 13.C/D) spuščen in blokiran z varnostno ročico (slika 13 D).

d. Priprava na košnjo z izmetom trave na bočnem delu:

1. Dvignite ščitnik zadnjega izmeta (slika 14.A) in vstavite pokrov odbijača (slika 14.B) v odprtino za izmet, tako da ga držite rahlo nagnjenega proti desni; nato ga fiksirajte, tako da oba zatiča (slika 14.B.1) vstavite v ustrezni odprtini, dokler za zaklop ne zaskoči.
 2. Rahlo potisnite varnostno ročico (slika 14.C) in dvignite ščitnik bočnega izmeta (slika 14.D).
 3. Vstavite odbijač bočnega izmeta (slika 14.E).
 4. Zaprite ščitnik bočnega izmeta (slika 14.D), tako da bo odbijač bočnega izmeta (slika 14.E) blokiran.
- Odstranjevanje odbijača bočnega izmeta:
5. Rahlo potisnite varnostno ročico (slika 14.C) in dvignite ščitnik bočnega izmeta (slika 14.D).
 6. Snemite odbijač bočnega izmeta (slika 14.E).

6.1.3 Nastavitev nagiba držala (slika 15/16)

⚠ Ta postopek izvedite z mirujočo rezalno napravo.

6.2 VARNOSTNI PREGLEDI

⚠ Pred uporabo vselej opravite varnostne preglede.

6.2.1 Varnostni pregled pred vsako uporabo

- Preverite, ali je kosilnica v brezhibnem stanju in ali so vsi njeni sestavni deli pravilno montirani;
- preverite, ali so vsi pritrdilni elementi ustrezno pritrjeni;
- celotna površina kosilnice naj bo čista in suha.

6.2.2 Test delovanja stroja

Opravo	Rezultat
1. Zaženite stroj (odst. 6.3).	1. Rezalna naprava se mora premikati.
2. Sprostite ročico motorne zavore/rezalne naprave.	2. Vzvoda se morata samodejno in hitro vrniti v nevtralni položaj, motor se mora zaustaviti in rezalna naprava mora obmirovati v nekaj sekundah.

1. Zaženite stroj (odst. 6.3).	
2. Vključite vzvod za pogon koles.	2. Kolesa vlečejo stroj naprej.
3. Izpustite vzvod za pogon koles.	3. Kolesa se zaustavijo in stroj obmiruje.
Preizkus delovanja	Nobena nenormalna vibracija. Noben nenormalni hrup.

⚠ Če kateri izmed rezultatov ni v skladu s tem, kar navajajo tabele, stroja ne smete uporabljati! Obrnite se na servisno službo, da stroj ustrezno pregleda in popravi.

6.3 ZAGON

OPOMBA Kosilnico zaženite na ravni površini brez ovir ali visoke trave.

6.3.1 Modelu z ročico za ročni zagon (slika 17.A/B)

OPOMBA Ročica motorne zavore/rezalne naprave mora biti izvlečena, sicer se motor zaustavi.

6.3.2 Modeli z ukazom za električni zagon z gumbom (slika 18.A/B/C/D/E)

Vstavite dobavljeni akumulator v ustrezno odprtino v motorju (slika 18.A); (sledite napotkom v Priročniku z navodili za motor).

В некоторых моделях установлен двигатель со встроенной несъемной батареей (slika 18.B).

OPOMBA Ročica motorne zavore/rezalne naprave mora biti izvlečena, sicer se motor zaustavi.

6.4 DELO

POMEMBNO Med delom vedno ohranjajte varnostno razdaljo od vrteče se rezalne naprave, ki je enaka dolžini držala.

6.4.1 Košnja trave

- Začnite s premikanjem in s košnjo na območju s travo.
- Prilagodite hitrost vožnje in višino košnje (odst. 5.5) pogojem na trati (višina, gostost in vlažnost trave).
- Priporočamo vam, da travo kosite z enako višino in izmenično v dveh smereh (slika 20).

V primeru mulčenja ali zadnjega izmeta trave:

- Nikoli ne kosite več od ene tretjine celotne višine trave v enem samem prehodu s kosilnico (slika 19).
- Šasijo ohranjajte vselej čisto (odst. 7.4.2).

V primeru bočnega izmeta: pokošene trave ne puščajte na delu travnika, ki ga še niste pokosili.

6.4.2 Praznjenje zbiralne košare

Če je zbiralna košara opremljena za napravo za prikaz ravni:



Odstranjevanje in praznjenje zbiralne košare :

- Počakajte na zaustavitev rezalne naprave (slika 21.A);
- odstranite zbiralno košaro (slika 21.B/C/D).

6.5 ZAUSTAVITEV (slika 22.A)

⚠ Po zaustavitvi stroja je treba počakati nekaj sekund, preden se rezalna naprava ustavi.

⚠ Po izklopu se ne dotikajte motorja. Nevarnost opeklin.

POMEMBNO Vselej ugasnite stroj:

- Ko se morate premakniti z enega na drugo delovno območje.
- Pri premikanju prek površin, kjer ni trave.
- V bližini ovire.
- Predem se lotite nastavljanja višine košnje.
- Po vsaki odstranitvi ali ponovni namestitvi zbiralne košare.
- Po vsaki odstranitvi ali ponovni namestitvi odbijača bočnega izmeta (če je predviden).

6.6 PO UPORABI (slika 23.A/B/C/D)

- Stroj očistite (odst. 7.4).
- Poškodovane komponente po potrebi zamenjajte in zategnite zrahljane vijake.

POMEMBNO Kadar pustite stroj brez nadzora ali ga ne uporabljate:

- Snemite kapico svečke (velja za modele z ročico za ročni zagon) (slika 23.B/C).
- Pritisnite na jeziček in odstranite varnostni ključ (pri modelih z električnim zagonom z gumbom) (slika 23.D).

7. VZDRŽEVANJE

7.1 SPLOŠNE INFORMACIJE

⚠ Varnostni predpisi, ki jih je treba upoštevati, so opisani v pogl. 2. Natančno se držite teh predpisov, da se izognete resnim tveganjem ali nevarnostim:

⚠ Pred izvajanjem kakršnega koli pregleda, čiščenja ali posega za vzdrževanje/reguliranje na stroju:

- Zaustavite stroj.**
- Počakajte, da se zaustavijo vsi gibljivi deli.**
- Počakajte, da se motor ohladi.**
- Snemite kapico svečke (slika 23.B).**
- Odstranite ključ (slika 23.D) ali baterijo (pri modelih z električnim zagonom z gumbom).**
- Preberite ustrezna navodila.**
- Nadenite primerna oblačila, delovne rokavice in zaščitna očala.**

7.2 REDNO VZDRŽEVANJE

Opis pogostnosti in tipov posegov se nahaja v "Tabeli vzdrževanja" (pogl. 10).

POMEMBNO Vsa opravila za vzdrževanje in reguliranje, ki niso opisana v tem priročniku, mora izvesti vaš prodajalec ali specializirani servis.

7.2.1 Dolivanje goriva

Stroj postavite vodoravno, tako da stoj stabilno na tleh.

⚠ Preden dolijete gorivo, morate kosilnico izklopiti in sneti kapico svečke.

Nato nadaljujete z dolivanjem v skladu z navodili in varnostnimi napotki, ki so opisani v priročniku z navodili za motor.

⚠ Kosilnice, ki jih je mogoče shranjevati navpično, (pogl. 8.1) so opremljene z oznako ravnih goriva. Raven goriva v rezervoarju ne sme presegati oznake za raven goriva (slika 24.A).

POMEMBNO Očistite morebitne ostanke politega bencina. Garancija ne krije poškodb, ki nastanejo na plastičnih delih zaradi bencina.

OPOMBA Gorivo je pokvarljivo, zato ne sme ostajati v rezervoarju dlje kot 30 dni.

7.2.2 Pregled / dodajanje motornega olja

Nato nadaljujete s kontrolo/dolivanjem motornega olja v skladu z navodili in varnostnimi napotki, ki so opisani v priročniku z navodili za motor.

Da bi zagotovili pravilno delovanje kosilnice, morate redno menjati motorno olje, in sicer v skladu z navodili, opisanimi v priročniku z navodili za motor.

Pred ponovno uporabo kosilnice preverite raven motornega olja.

7.3 IZREDNO VZDRŽEVANJE

7.3.1 Rezalna naprava

⚠ Vsa opravila v zvezi z rezalnimi napravami (demon-taža, brušenje, uravnavanje, popravilo, ponovna montaža in/ali zamenjava) mora opraviti specializirani servis.

⚠ Če je rezalna naprava poškodovana, ukrivljena ali obrabljena, jo zamenjajte skupaj s pripadajočimi vijaki, da se ohrani pravilna uravnoteženost.

POMEMBNO Vselej uporabljajte originalne rezalne naprave, ki so označene s šifro, navedeno v tabeli "Tehnični podatki".

7.4 ČIŠČENJE

Po vsaki uporabi opravite čiščenje, upoštevajoč naslednja navodila.

7.4.1 Čiščenje stroja

- Vedno preverite, da so dovodi zraka čisti.
- Šasije ne čistite z agresivnimi tekočinami za čiščenje.
- Da bi zmanjšali tveganje za požar, na motorju ne sme biti ostankov trave, listja ali masti.
- Po vsaki uporabi kosilnico operite z vodo.

7.4.2 Čiščenje sestava rezalnih naprav

- Očistite ostanke trave in blata, ki se naberejo v šasiji.

Modeli brez priključka za pranje

Da bi prišli do spodnje strani kosilnice, jo nagnite tako, kot je prikazano v priročniku za motor. Pri tem sledite zadevnim navodilom in se še preden začnete z izvajanjem kakršnihkoli posegov, prepričajte, da je stabilna.

V primeru bočnega izmeta: je treba odstraniti odbijač izmeta (če je nameščen – odst. 6.1.2d.).

Pri pranju notranjosti sestava rezalne naprave sledite spodnjim navodilom (slika 25.A/B/C):

1. vedno se postavite za držalo kosilnice;

2. zaženite motor.

Če v notranjosti šasije odstopi lak, predel takoj premažite z lakom, ki ščiti pred rjo.

7.4.3 Pranje košare (slika 26.A/B)

Košaro operite in počakajte, da se posuši.

7.5 BATERIJA

Baterijo je sestavni del modelov z električnim zagonom z gumbom. Navodila glede avtonomije, polnjenja, shranjevanja in vzdrževanja baterije najdete v priročniku z navodili za motor.

8. SHRANJEVANJE

Pred shranitvijo stroja:

1. Motor zaženite na prostem in ga pustite v prostem teku, dokler se ne zaustavi, da se bo lahko porabilo vse gorivo, ki je ostalo v uplinjaču
2. kosilnico temeljito očistite (odst. 7.4);
3. preverite brezhibnost kosilnice;
4. stroj shranite:
 - v suhem prostoru;
 - na mestu, kjer bo zaščiten pred vremenskimi pojavi;
 - na mestu, ki je izven dosega otrok;
 - ko se prepričate, da ste odstranili ključke ali orodje za vzdrževanje.

8.1 NAVPIČNO SHRANJEVANJE

Nekatere modele lahko shranjujete navpično (glejte tabelo Tehnični podatki) (slika 27).

⚠ Če raven goriva v rezervoarju presega oznako (slika 24.A), kosilnice ne smete shranjevati navpično.

Ravnajte, kakor sledi:

1. Snemite kapico svečke (slika 23.B) ali odstranite ključ (slika 23.D) oziroma baterijo (pri modelih z električnim zagonom z gumbom).
2. Višino košnje nastavite na drugo najnižjo vrednost (glejte odst. 5.5);
3. Držalo previdno potisnite v zaprti položaj in privijte vzvode (slika 27);
4. Kosilnico previdno postavite v navpični položaj, pri čemer naj bo držalo v zaprtim položaju. Nato privijte vzvode (slika 27);

⚠ Stroj shranite z rezalno napravo obrnjeno proti zidu ali tako, da je ustrezno pokrita in ni nevarna, če po nesreči ali naključju pridejo z njo v stik osebe, otroci ali živali.

⚠ Kosilnic, ki niso narejene za navpično shranjevanje, ne smete postavljati v ta položaj.

9. PREMIKANJE IN TRANSPORT

Vsakič, ko je treba stroj premeščati, dvigati, prevažati ali nagibati:

- Zaustavite stroj (odst. 6.5) in počakajte, da se gibljivi deli popolnoma ustavijo.
- Snemite kapico svečke (slika 23.B) ali odstranite ključ (slika 23.D) oziroma baterijo (pri modelih z električnim zagonom z gumbom).
- Nadenite močne delovne rokavice.
- Zgrabite stroj na mestih, ki zagotavljajo zanesljiv oprijem ob upoštevanju teže in njene porazdelitve.

- Pri dvigovanju kosilnice naj sodeluje ustrezno število ljudi glede na njeno težo.
- Zagotovite, da premeščanje stroja ne bo povzročilo poškodb na stvareh ali osebah.

Za prevažanje stroja na vozilu ali na prikolici:

- Uporabite nakladalne klančine, ki so primerno vzdržljive ter ustrezno široke in dolge.
- Stroj naložite z ugasnjenim motorjem, s potiskanjem, pri tem pa naj sodeluje primerno število oseb.
- Spustite Sestav rezalne naprave (odst. 5.5).
- Stroj namestite tako, da ne bo nikogar ogrožal.
- Kosilnico trdno pritrdite na vozilo z vrvmi ali verigami, da preprečite prevrnitev, poškodbe in uhajanje goriva.

.....
 ⚠ **V navpičnem položaju ne prevažajte strojev, ki imajo možnost navpičnega shranjevanja.**

10. TABELA VZDRŽEVANJA

Poseg	Pogostnost	Opombe
STROJ		
Pregled vseh spojev; varnostni pregledi/preverjanje komand; preverjanje ščitnikov zadnjega/bočnega izmeta; preverjanje zbiralne košare, odbijača bočnega izmeta; preverjanje rezalne naprave.	Pred prvo uporabo	odst. 6.2.2
Splošno čiščenje in pregled; pregled morebitnih poškodb kosilnici. Po potrebi pokličite pooblaščen servis.	Po vsaki uporabi	odst. 7.4
Zamenjava rezalne naprave	-	odst. 7.3.1 ***
MOTOR		
Preverjanje nivoja goriva/dolivanje; Pregled / dodajanje motornega olja	Pred prvo uporabo	odst. 6.1.1 / 7.2.1 * / 7.2.2 *
Pregled in čiščenje zračnega filtra; Pregled in čiščenje kontaktov svečke; Zamenjava svečke; Napolnjenost baterije	*	* / odst. 7.5 *

* Glejte priročnik motorja. ** To opravilo je treba izvesti ob prvih znakih nepravilnega delovanja

*** To opravilo mora izvesti vaš prodajalec ali specializirani servis

11. PREPOZNAVANJE MOTENJ

Če težave ostajajo tudi potem, ko ste izvedli zgoraj opisana opravila, se posvetujte s svojim prodajalcem.

MOTNJA	VERJETNI VZROK	ODPRAVA MOTNJE
1. Motor se ne zažene, preneha delovati, ne deluje pravilno ali se med delom zaustavi.	Nepravilen postopek zagona.	Sledite navodilom (glejte pogl. 6.3).
	V motorju ni bencina ali motornega olja.	Preverite ravni bencina in motornega olja (glejte pogl. 7.2.1 / 7.2.2).
	Svečka je umazana ali pa je razdalja med elektrodama neustrezna.	Preverite svečko (glejte priročnik za motor).
	Zračni filter je zamašen.	Očistite in/ali zamenjajte filter (glejte priročnik za motor).
	Težave z vbrizgom goriva.	Obrnite se na pooblaščen servisni center.
Plovec je lahko blokiran.	Glejte priročnik za motor in se obrnite na pooblaščen servis.	
2. V motorju je preveč goriva (zalitje).	Ročica vrvi za zagon je bila potegnjena večkrat zaporedoma, pri čemer je bil zaganjalnik aktiviran.	Glejte priročnik motorja.
	Ročica vrvi za zagon je bila potegnjena večkrat zaporedoma, pri čemer je bila sneta kapica svečke.	Namestite kopico svečke in poskusite ponovno zagnati motor. (Glejte priročnik motorja).
3. Pokošena trava se ne zbira v zbiralni košari.	Rezalna naprava je udarila ob tujek.	Zaustavite motor in snemite kapico svečke. Preverite, ali so prisotne kakršnekoli poškodbe in se obrnite na servisni center (odst. 7.3.1).
	Notranjost šasije je umazana.	Očistite notranjost šasije (odst. 7.4.2).
4. Košnja trave je težavna.	Rezalna naprava ni v dobrem stanju.	Obrnite se na servisni center za brušenje ali zamenjavo rezalne naprave.
5. Med delom se opaža pretiran hrup in/ali pretirane vibracije.	Poškodba ali zrahljani pritrilni elementi. Zatič na rezalni napravi je odstopil s svojega mesta.	Zaustavite stroj in snemite kabel svečke (slika 23.B). Preverite, ali je prišlo do poškodb ali so sestavni deli še vedno dobro pritrjeni. Poskrbite za ustrezne preglede, zamenjave ali popravila pri pooblaščenem servisnem centru.
	Popustitev spoja rezalne naprave ali poškodba rezalne naprave.	Zaustavite motor in snemite kapico svečke (slika 23.B). Obrnite se na servisni center (odst. 7.3.1).

12. DODATNA OPREMA PO NAROČILU

12.1 KOMPLET ZA MULČENJE (slika 28)

Na drobno seseklja pokošeno travo in jo pusti na travniku.



SADRŽAJ

1. UOPŠTENO.....	1
2. SIGURNOSNA PRAVILA	1
3. UPOZNAVANJE MAŠINE	3
4. MONTAŽA	4
5. UPRAVLJAČKE KOMANDE.....	4
6. UPOTREBA MAŠINE	4
7. ODRŽAVANJE.....	5
8. SKLADIŠTENJE.....	6
9. PRENOS I TRANSPORT	6
12. DODATNI PRIBOR NA ZAHTEV.....	7

1. UOPŠTENO

1.1 KAKO SE SLUŽITI PRIRUČNIKOM

U tekstu priručnika neki paragrafi koji sadrže informacije od posebnog značaja, u pogledu sigurnosti ili rada, istaknuti su na drugačiji način, prema sledećem kriterijumu:

NAPOMENA ILI VAŽNO *navodi detalje ili druge elemente u vezi sa već prethodno navedenim, kako bi se izbeglo oštećenje mašine ili nanošenje štete.*

Simbol  ističe opasnost. Ako se ne pridržavate upozorenja možete se povrediti ili povrediti druge osobe i/ili izazvati štetu.

- Paragrafi obeleženi četvorougлом sa sivim tačkastim
- stranama pokazuju opcijske karakteristike koje nemaju
- svi modeli navedeni u ovom priručniku. Proverite da li je
- ova karakteristika prisutna na vašem modelu mašine.

Sve oznake „prednje“, „zadnje“, „desno“ i „levo“ odnose se na radni položaj vozača.

1.2 REFERENCIJE

1.2.1 Slike

Slike u ovim uputstvima za upotrebu označene su brojevima 1, 2, 3 i tako dalje.

Delovi prikazani na slikama označeni su slovima A, B, C i tako dalje.

Referencija na komponentu C na slici 2 označena je ovako: „Vidi sl. 2.C“ ili samo „(sl. 2.C)“.

Slike su indikativne. Stvarni delovi mogu varirati u odnosu na one prikazane.

1.2.2 Naslovi

Priručnik je podeljen na poglavlja i paragrafe. Naslov paragrafa „2.1 Obuka“ je podnaslov od „2.“.

Sigurnosna pravila“. Referencije na naslove ili paragrafe označene su skraćenicama pogl. ili par. i odgovarajućim brojem. Na primer: „pogl. 2“ ili „par. 2.1“

2. SIGURNOSNA PRAVILA

2.1 OBUKA

 **Upoznati se s komandama i prikladnom upotrebom mašine. Naučite da brzo zaustavite motor. Nepoštovanje upozorenja i uputstava može dovesti do požara i/ili ozbiljnih povreda.**

- Nikada ne dopustite da mašinu koriste deca ili osobe koje nisu dovoljno upoznate s uputstvima. Lokalnim zakonima može da bude određen najniži uzrast korisnika.

- Nikada ne koristiti mašinu ako je rukovaoc umoran ili se loše oseća i ako se nalazi pod uticajem lekova, droga, alkohola ili štetnih supstanci koje mogu da smanje njegovu refleksu i pažnju.
- Nemojte prevoziti decu ili druge osobe.
- Uvek treba imati na umu da su rukovaoc ili korisnik odgovorni za nesreće i nepredviđene slučajeve koji mogu da se dogode drugim osobama ili njihovoj imovini. Odgovornost korisnika podrazumeva procenu potencijalnih opasnosti terena na kojem se radi, zatim preduzimanje svih mera predostrožnosti koje će garantovati njegovu sigurnost i sigurnost ostalih, posebno na nizbrdicama, neravnim, klizavim ili nestabilnim terenima.
- U slučaju da želite ustupiti ili prodati mašinu drugima, proverite da li je novi korisnik pročitao uputstva za upotrebu sadržana u ovom priručniku.

2.2 PRIPREMNE RADNJE

Sredstva za ličnu zaštitu

- Nosite odgovarajuću odeću, radnu obuću sa donom protiv klizanja i duge pantalone. Nemojte uključivati mašinu bosih nogu ili ako ste u sandalama. Nosite sredstva za zaštitu sluha.
- Uputreba zaštitne za sluh može smanjiti mogućnost da čujete eventualna upozorenja (vikanje ili alarme). Obratite posebnu pažnju na ono što se dešava oko radnog područja.
- Nositi radne rukavice u svim situacijama u kojima postoji opasnost za ruke.
- Ne nositi šalove, košulje, ogrlice, narukvice, odeću s lepršavim delovima ili odeću s uzcicama, kao ni kravate, odnosno dodatke koji vise ili koji su široki jer bi se oni mogli zaplesti u mašini ili u predmete i materijale koji se nalaze na radnom mestu.
- Dugačku kosu treba vezati na odgovarajući način.

Radno područje / Mašina

- Dobro pregledajte celu radnu površinu i uklonite sve ono što bi mašina mogla izbaciti ili što bi moglo da ošteti reznu glavu/okretne delove (kamenje, granje, žica, kosti, itd.).

Motor s unutrašnjim sagorevanjem: gorivo

 **OPASNO!** Gorivo je lako zapaljivo.

- Čuvajte gorivo u posudama koje su za to zvanično potvrđene, na sigurnom mestu i daleko od izvora toplote ili otvorenog plamena.
- U posudama s benzinom ne sme biti ostataka trave, lišća ili preterane masnoće.
- Posude ne ostavljati na domašaju dece.
- Nemojte pušiti za vreme sipanja goriva ili dolivanja goriva i svaki put kad rukujete gorivom.
- Dolijte gorivo pomoću levka i to samo na otvorenom.
- Izbegavajte da udišete pare goriva.
- Ne sme se dodavati gorivo ili otvarati poklopac rezervoara goriva dok motor radi ili je još vruć.
- Polako otvarajte poklopac rezervoara, tako da postepeno ispuštite unutrašnji pritisak.
- Nemojte približavati plamen otvoru rezervoara da proverite sadržaj istog.
- Ako curi gorivo, ne pokrećite motor već udaljite mašinu od područja u kojem je gorivo prosuto i izbegavajte stvaranje mogućnosti za izbijanje požara sve dok gorivo ne ispari i dok se para goriva ne rasprši.

- Odmah očistite bilo koji trag goriva koje se prosulo na mašini ili na tlu.
- Uvek vratite na mesto i dobro zavrnite poklopce rezervoara goriva i kante sa s gorivom.
- Nemojte puštati mašinu u pogon na mestu gde ste sipali gorivo; pokretanje motora mora da se vrši najmanje 3 metra od mesta na kojem je sipano gorivo.
- Pazite da gorivo ne dođe u dodir s odećom, u tom slučaju, presvucite se pre nego što pokrenete motor.

2.3 ZA VREME UPOTREBE

Radno područje

- Nemojte pokretati motor u zatvorenoj prostoriji, gde može doći do skupljanja opasnih dimova ugljen monoksida. Motor morate pokretati napolju ili na dobro provetrenom mestu. Ne zaboravite nikada da su izduvni gasovi otrovni.
- Za vreme puštanja mašine u pogon nemojte usmeravati prigušivač, odnosno ispusne gasove prema zapaljivom materijalu.
- Nemojte koristiti mašinu u prostorijama u kojima postoji rizik od eksplozije, u prisustvu zapaljivih tečnosti, plina ili prašine. Električni alat stvara varnice koje mogu zapaliti prašinu ili paru.
- Radite samo po dnevnom svetlu ili po dobrom veštačkom osvetljenju i kad se dobro vidi.
- Udaljite osobe, decu i životinje s radnog područja. Potrebno je da decu nadziru odrasli.
- Izbegavajte da radite na mokroj travi, kad pada kiša i kad postoji rizik od nevremena, posebno kad postoji mogućnost sevanja.
- Posebno pažnju obratite na neravnine terena (izbočine, udubljenja), na nizbrdice, na skrivene opasnosti i na prisustvo eventualnih prepreka koje bi mogle smanjiti vidljivost.
- Budite oprezni u blizini provalija, šanaca ili nasipa. Mašina se može prevrnuti ako jedan točak pređe ivicu ili ako se ivica ospe.
- Kosite uvek poprečno u odnosu na nizbrdicu, nikada gore/dole, vodeći pogotovo računa na promenu pravca i da točkovi ne naidu na prepreke (kamenje, granje, korenje, itd.), što bi moglo dovesti do bočnog klizanja i gubitka kontrole nad mašinom.
- Kad koristite mašinu u blizini puta, pazite na saobraćaj.
- Da bi se izbegao rizik od požara, nemojte ostavljati mašinu sa zagrejanim motorom u suvom lišću, suvoj travi ili drugom zapaljivom materijalu.

Ponašanje

- Posebno vodite računa kad idete u rikverc ili unazad. Gledajte iza sebe pre i za vreme kretanja u rikverc kako biste se уверili da nema prepreka.
- Nikada ne trčite, već hodajte.
- Pazite da vas kosačica ne vuče.
- Uvek držite ruke i noge daleko od rezne glave, kako za vreme puštanja u pogon tako i za vreme upotrebe mašine.
- Pažnja: rezni element se i dalje okreće nekoliko sekundi čak i kad se isključi ili nakon gašenja motora.
- Uvek se držite podalje od otvora za izbacivanje.
- Nemojte dodirivati delove motora koji se za vreme rada zagrevaju. Rizik od opekotina.

⚠ U slučaju kvara ili nesreće za vreme rada, odmah isključiti motor i udaljiti mašinu kako ne bi nastala dalja oštećenja; ako se povredite ili povredite druge osobe, odmah primenite mere prve pomoći koje su najprikladnije situaciji koja je nastala i obratite se zdravstvenoj ustanovi radi potrebnog lečenja. Pažljivo uklonite sav eventualni otpad koji bi mogao oštetiti ili povrediti osobe ili životinje ukoliko ih niko ne nadzire.

Ograničenja u upotrebi

- Nemojte nikada koristiti mašinu ako su štitnici oštećeni, ako nisu namontirani na mašinu ili ako su nepravilno namontirani (vreća za skupljanje trave, štitnik za bočno izbacivanje, štitnik za izbacivanje otpozadi).
- Nemojte koristiti mašinu ako dodatna oprema/alatke nisu namontirane na predviđenim mestima.
- Nemojte isključivati, deaktivirati, skidati ili oštećivati postojeće sigurnosne uređaje/mikroprekidače.
- Ne menjajte podešavanja motora i nemojte da ga preopteretite. Ako motor radi na prevelikom broju obrtaja, povećava se rizik za lične povrede.
- Ne izlažite mašinu prevelikom naporu i ne koristite malu mašinu za izvođenje teških radova; upotrebom odgovarajuće mašine smanjuje se opasnost i poboljšava kvalitet rada.

2.4 ODRŽAVANJE, SKLADIŠTENJE I TRANSPORT

Redovno vršite održavanje i pravilno skladištite mašinu kako bi se sačuvala njena sigurnost i nivo učinka.

Održavanje

- Mašina se ne sme koristiti ako su njeni delovi istrošeni ili oštećeni. Pokvareni ili dotrajali delovi se moraju zameniti, a nikako popravljati.
- Da biste smanjili rizik od požara, redovno proveravajte da ne dolazi do curenja ulja i/ili goriva.
- Za vreme izvođenja operacija podešavanja mašine, pazite da ne uvučete prste između rezne glave u pogonu i fiksnih delova mašine.

⚠ Nivo buke i vibracija naveden u ovim uputstvima, predstavljaju maksimalne vrednosti prilikom upotrebe mašine. Upotreba neuravnoteženog reznog elementa, prevelika brzina kretanja i nevršenje održavanja znatno utiču na emisiju zvuka i vibracije. Zato je potrebno primeniti mere preventivne zaštite radi otklanjanja mogućih rizika od prevelike buke i naprezanja od vibracija; vršite održavanje mašine, nosite zaštitu za uši, pravite pauze za vreme rada.

Skladištenje

- Nemojte odlagati mašinu s gorivom u rezervoaru u prostoriju u kojoj bi para goriva mogla doći u dodir s plamenom, varnicama ili jakim izvorom toplote.
- Da biste smanjili rizik od požara, nemojte ostavljati posude s otpadnim materijalom u prostorijama.

2.5 ZAŠTITA ŽIVOTNE SREDINE

Zaštita životne sredine mora predstavljati bitan i prvenstveni vid upotrebe mašine, u korist civilnog življenja kao i zaštite životne sredine.

- Ne uznemiravajte susede. Koristite mašinu samo u dogledno vreme (ne rano ujutru ili kasno uveče kad biste mogli uznemiravati ljude).
- Strogo se pridržavajte lokalnih propisa o uklanjanju ambalaže, istrošenih delova ili svih drugih elemenata štetnih za životnu sredinu; ti otpaci se ne smeju bacati u smeće, nego ih treba razdvojiti i predati odgovarajućim centrima za skupljanje, koji će se pobrinuti za recikliranje materijala.
- Strogo se pridržavajte lokalnih propisa o zbrinjavanju otpadnog materijala koji nastane tokom rada.
- U trenutku kada mašinu više ne koristite, nemojte je napustiti u okolini, već se obratite centru za skupljanje otpada, u skladu s važećim lokalnim propisima.

3. UPOZNAVANJE MAŠINE

3.1 OPIS MAŠINE I PREDVIĐENA UPOTREBA

Ova mašina je kosačica na guranje.

Mašina se na prvom mestu sastoji od motora, koji aktivira reznu glavu koja se nalazi u karteru, s točkovima i drškom. Rukovaoc je u stanju da upravlja mašinom i aktivira glavne komande, a da uvek bude iza mašine, dakle na sigurnosnom rastojanju od okretne rezne glave.

Udaljavanje rukovaoca od mašine dovodi do zaustavljanja motora i okretne rezne glave u roku od nekoliko sekundi.

Predviđena upotreba

Ova mašina je projektovana i napravljena za sečenje (i skupljanje) trave u baštama i travnatim površinama, sa proširenjem koje se odnosi na kapacitet sečenja, i njom upravlja rukovalac koji hoda.

Obično ova mašina može:

1. Da kosi travu i sakuplja je u vreću za sakupljanje.
2. Da kosi travu i izbacuje je na zemlju sa zadnje strane (ako je predviđeno).
3. Iseči travu i istovariti je bočno (ako je predviđeno).
4. Da kosi, usitnjava i odlaže travu na zemlju (efekat malčiranja - ako je predviđeno).

Upotreba posebne dodatne opreme, predviđene od strane proizvođača kao izvorne opreme ili opreme koja se može posebno kupiti, omogućava da se rad obavlja na razne načine, koji su opisani u ovom priručniku ili u uputstvima koja se isporučuju uz svaki dodatak mašini.

3.1.1 Neprimerena upotreba

Svaka druga upotreba koja nije gore navedena može biti opasna i može prouzrokovati štetu po lica i/ili stvari. Neprimerena upotreba obuhvata (navodimo samo nekoliko primera):

- prevoz na mašini osoba, dece ili životinja jer bi oni mogli pasti i teško se povrediti ili bi mogli ugroziti sigurnu vožnju,
- vožnju na mašini,
- upotrebu mašine za vuču ili guranje tereta,
- pokretanje rezne glave na netravnatim površinama,
- korišćenje mašine za skupljanje lišća ili otpadaka,
- upotrebu mašine za potkresivanje žive ograde ili za rezanje netravnote vegetacije,
- upotrebu mašine od strane više osoba istovremeno.

VAŽNO *Nepredviđena upotreba mašine prekida važenje garancije, a proizvođač neće snositi nikakvu odgovornost, dok će korisnik morati da snosi troškove za oštećenja ili povrede koje nanese samom sebi ili trećim licima.*

3.1.2 Tipologija korisnika

Ova mašina je namenjena da je koriste osobe, odnosno neprofesionalni rukovaoci.

Ova mašina je namenjena za upotrebu iz hobija.

VAŽNO *Mašinu mora da koristi samo jedan rukovaoc.*

3.2 SIGURNOSNE OZNAKE

Na mašini se nalaze razni simboli (sl.2.0). Oni imaju ulogu da podsete rukovaoca na ponašanje koje mora imati kako bi koristio mašinu pažljivo i oprezno. Značenje simbola:



Pažnja. Pročitajte uputstva pre korišćenja mašine.



Pažnja! Nemojte nikada stavljati ruke ili noge u ležište rezne glave. Skinite kapicu svećice i izvadite ključ i pročitajte uputstva pre bilo kakvog rada na održavanju ili popravke.



Opasno! Rizik od izbacivanja predmeta. Za vreme upotrebe mašine osobe moraju biti van radnog područja.



Opasno! Rizik od posekotina. Rezna glava u pokretu. Nemojte nikada stavljati ruke ili noge u ležište rezne glave.

VAŽNO *Nalepnice koje su oštećene ili koje su postale nečitke moraju se zameniti. Zatražite nove nalepnice od ovlašćenog servisnog centra.*

3.3 IDENTIFIKACIJSKA NALEPNICA

Na identifikacijskoj nalepnici nalaze se sledeći podaci (sl.1.0).

1. Nivo zvučne snage.
2. EZ oznaka usaglašenosti.
3. Godina proizvodnje.
4. Vrsta mašine.
5. Serijski broj.
6. Naziv i adresa proizvođača.
7. Šifra artikla.
8. Nominalna snaga i maksimalna brzina rada motora.
9. Težina u kg.

Upišite identifikacijske podatke mašine na odgovarajuće mesto na nalepnici koja se nalazi na poledini naslovne strane.

VAŽNO *Saopštite identifikacijske podatke koji se nalaze na identifikacijskoj nalepnici svaki put kada kognaktirate ovlašćeni servis.*

VAŽNO *Primer deklaracije o usaglašenosti nalazi se na poslednjim stranicama priručnika.*

3.4 GLAVNI DELOVI (sl. 1)

- A. Šasija.
- B. Motor.
- C. Rezna glava.
- D. Zaštita za izbacivanje otpozadi.
- E. Štitnik za bočno izbacivanje (ako je predviđen).
- F. Usmerivač bočnog izbacivanja (ako je predviđen).
- G. Vreća za skupljanje trave.
- H. Drška.
- I. Ručna kočnica motora / rezna glava.
- J. Poluga za pokretanje vuče.



Dobro se pridržavajte uputstava i sigurnosnih propisa opisanih u poglavlju 2.

4. MONTAŽA

Pojedini delovi mašine nisu fabrički sastavljeni, već ih treba montirati nakon raspakivanja, prateći uputstva koja slede.

⚠ Raspakivanje i obavljanje montaže treba izvršiti na ravnoj i čvrstoj površini, s dovoljno prostora za pomicanje mašine i ambalaže. Nemojte koristiti mašinu pre nego što završite uputstva sadržana u odeljku „MONTAŽA“.

4.1 SKIDANJE AMBALAŽE (sl. 3.0)

1. Izvadite iz kutije sve delove koji nisu namontirani.
2. Izvadite mašinu i zbrinite kutiju i ambalažu u skladu s lokalnim zakonskim propisima.

4.2 MONTAŽA DRŠKE (sl. 4.A/B/C)

4.3 MONTAŽA VREĆE ZA SAKUPLJANJE TRAVE (sl. 5,6,7)

5. UPRAVLJAČKE KOMANDE

5.1 RUČICA ZA RUČNO POKRETANJE (sl. 8.A)

5.2 KOMANDA ELEKTRIČNOG POKRETANJA NA TASTE (sl. 8.B)

5.3 RUČNA KOČNICA MOTORA / REZNA GLAVA (sl. 9.A)

5.4 POLUGA ZA POKRETANJE VUČE (sl. 9.B)

VAŽNO Motor se uvek mora pokretati sa isključenom vučom.

VAŽNO Izbegavajte povlačenje mašine unazad sa uključenom vučom.

5.5 PODEŠAVANJE VISINE KOŠENJA

⚠ Ovu operaciju vršiti kad je rezna glava zaustavljena.

- **Podešavanje** (pogledajte sl. 10.A)

6. UPOTREBA MAŠINE

VAŽNO Za uputstva o motoru i bateriji (ako je obezbeđena), pogledajte odgovarajuće brošure.

6.1 PRIPREMNE RADNJE

Postavite mašinu u vodoravni položaj, tako da ona ima dobar oslonac na tlu.

6.1.1 Sipanje ulja i benzina

VAŽNO Mašina se isporučuje bez motornog ulja i goriva.

Pre upotrebe mašine, dopunite gorivo i ulje; pogledajte uputstvo za upotrebu motora u par. 7.2.1/7.2.2.

6.1.2 Priprema mašine za rad

NAPOMENA Ova mašina omogućava košenje travnjaka na različite načine.

a. Priprema za košenje i skupljanje trave u vreću za skupljanje trave:

1. Kod modela s bočnim izbacivanjem: uverite se da je zaštita (sl. 11.A) spuštena i zaključana bezbednosnom polugom (slika 11.B).
2. Stavite vreću za skupljanje trave (sl. 11.C).

b. Priprema za košenje i zadnje izbacivanje trave na zemlju:

1. Podignite zaštitu za izbacivanje otpozadi (slika 12.A) i namestite štift (sl. 12.B).
 2. Kod modela sa mogućnošću bočnog pražnjenja: uverite se da je zaštita (sl. 12.C) spuštena i zaključana bezbednosnom polugom (slika 12.D).
- Za uklanjanje štifta: pogledajte sl. 12.A/B.

c. Mogućnost košenja i usitnjavanja trave (funkcija „malčiranja“):

Podignite štitnik za izbacivanje otpozadi (sl. 13.A) i postavite čep usmerivača (sl. 13.B) u otvor za izbacivanje držeci ga lagano iskošenim udesno; potom ga učvrstite postavljanjem dva klina (sl. 13.B.1) u predviđene rupe sve dok ne škljocne.

Uverite se da je zaštita od bočnog pražnjenja (slika 13.C/D) spuštena i zaključana bezbednosnom polugom (slika 13.DB).

d. Priprema za košenje i bočno izbacivanje trave na zemlju:

1. Podignite štitnik za izbacivanje otpozadi (sl. 14.A) i postavite čep usmerivača (sl. 14.B) u otvor za izbacivanje držeci ga lagano iskošenim udesno; potom ga učvrstite postavljanjem dva klina (sl. 14.B.1) u predviđene rupe sve dok ne škljocne.
2. Potegnite sigurnosnu polugu (sl. 14.C) blago i podignite zaštitu za bočno izbacivanje (sl. 14.D).
3. Postavite usmerivač za bočno izbacivanje (sl. 14.E).
4. Ponovo zatvorite zaštitu za bočno izbacivanje (slika 14.D) tako da usmerivač bočnog izbacivanja (slika 14.E) bude blokiran.

• Za uklanjanje usmerivača bočnog izbacivanja:

5. Potegnite sigurnosnu polugu (sl. 14.C) blago i podignite zaštitu za bočno izbacivanje (sl. 14.D).
6. Otkočite usmerivač za bočno izbacivanje (sl. 14.E).

6.1.3 Podešavanje nagiba ručke (sl. 15/16)

⚠ Ovu operaciju vršiti kad je rezna glava zaustavljena.

6.2 SIGURNOSNE KONTROLE

⚠ Uvek pre upotrebe izvršite sigurnosne kontrole.

6.2.1 Provera bezbednosti pre svake upotrebe

- Proverite integritet i tačnu montažu svih komponenti mašine;
- obezbedite ispravno zatezanje svih pričvršćivača;
- držite svaku površinu mašine čistom i suvom.

6.2.2 Testiranje rada mašine

Radnja	Rezultat
<ol style="list-style-type: none"> 1. Pustite mašinu u pogon (par. 6.3). 2. Otpustite ručicu kočnice motora / rezne glave. 	<ol style="list-style-type: none"> 1. Rezna glava se mora pokretati. 2. Poluge se automatski i brzo moraju vratiti u neutralni položaj, motor se mora ugасiti, a rezna glava zaustaviti u roku od nekoliko sekundi.
<ol style="list-style-type: none"> 1. Pustite mašinu u pogon (par. 6.3). 2. Upravljajte polugom za vuču. 3. Pustite polugu pogona. 	<ol style="list-style-type: none"> 2. Zahvaljujući točkovima mašina se kreće. 3. Točkovi se zaustavljaju i mašina prestaje da se kreće.
Probna vožnja	Ne sme biti nikakve nepravilne vibracije. Ne sme biti nikakvog nepravilnog zvuka.

! *Ako se bilo koji od rezultata ne poklapa s navodima u narednim tabelama, ne smete da koristite mašinu! Obratite se servisnoj službi da izvrši kontrole i popravku.*

6.3 POKRETANJE

NAPOMENA Pustite kosačicu u pogon na ravnoj površini na kojoj nema prepreka ili visoke trave.

6.3.1 Modeli sa ručnom startnom ručicom (sl. 17.A/B)

NAPOMENA Ručica kočnice motora / rezne glave mora da se drži kako bi se sprečilo blokiranje motora.

6.3.2 Modeli sa električnim pokretanjem na taster (sl. 18.A/B/C/D/E)

Stavite isporučenu bateriju u odgovarajući prostor na motoru (sl. 18.A); (sledite uputstva sadržana u priručniku s uputstvima za motor).

Na nekim modelima predviđen je motor s ugrađenom baterijom koja se ne može izvaditi (sl. 18.B).

NAPOMENA Ručica kočnice motora / rezne glave mora da se drži kako bi se sprečilo blokiranje motora.

6.4 RAD

VAŽNO Tokom rada, budite uvek na sigurnosnom rastojanju od rezne glave, koje odgovara dužini drške.

6.4.1 Košenje trave

1. Počnete da se krećete i kosite travu na travnatoj površini.
2. Prilagodite brzinu kretanja i visinu košenja (par. 5.5) uslovima travnjaka (visina, gustina i vlažnost trave).
3. Predlaže se da se košenje obavlja uvek na istoj visini i u dva smera (sl. 20).



U slučaju „malčiranja“ ili zadnjeg ispuštanja trave:

- U samo jednom prolazu kosačicom nikada nemojte da odstranite više od jedne trećine ukupne visine trave (sl.19).
- Šasija uvek mora biti čista (par. 7.4.2).

U slučaju bočnog pražnjenja: izbegavajte pražnjenje trave na delove travnjaka koji još uvek treba da se kosi.

6.4.2 Pražnjenje vreće za skupljanje trave

U slučaju vreće za skupljanje trave signalnim uređajem za sadržaj:

 Podignuta = prazna.  Spuštena = puna*.

*Vreća za sakupljanje trave je puna i mora se isprazniti.

Za uklanjanje, ispraznite vreću za skupljanje trave:

1. Sačekajte da se rezna glava zaustavi (sl. 21.A);
2. izvadite vreću za skupljanje trave (sl. 21.B/C/D).

6.5 ZAUSTAVLJANJE (sl. 22.A)

! *Kad zaustavite mašinu, potrebno je nekoliko sekundi da se zaustavi rezna glava.*

! *Nemojte dodirivati motor nakon isključivanja. Opašno od opekotina.*

VAŽNO Uvek zaustavite mašinu:

- Prilikom premeštanja iz jedne radne zone u drugu.
- Prilikom prelaska preko netravnatih površina.
- U blizini prepreke.
- Pre nego što podesite visinu košenja.
- Svaki put kada se uklanja ili ponovo sklapa vreća za skupljanje trave.
- Svaki put kada se uklanja ili ponovo sklapa bočni deflektor za pražnjenje (ako je predviđen).

6.6 NAKON UPOTREBE (sl. 23.A/B/C/D)

1. Očistite mašinu (par. 7.4).
2. Ako je potrebno, zamenite oštećene komponente i po potrebi zategnite olabavljene vijke i zavrtnje.

VAŽNO Svaki put kad mašinu ne koristite ili je ne nadzirete:

- Skinite kapicu svećice (modeli sa ručicom za ručno pokretanje (sl. 23.B/C).
- Pritisnite jezičak i uklonite ključ (na modelima sa električnim pokretanjem na taster) (sl. 23.D).

7. ODRŽAVANJE

7.1 UOPŠTENO

! *Sigurnosni propisi kojih se treba pridržavati opisani su u pogl. 2. Strogo se pridržavajte ovih uputstava kako ne bi nastali ozbiljni rizici ili opasnosti:*

! *Pre vršenja bilo koje kontrole, čišćenja ili održavanja/ podešavanja mašine:*

- **Zaustavite mašinu.**
- **Uverite se da se svaka pokretna komponenta zaustavila.**
- **Sačekajte da se motor ohladi.**
- **Uklonite kapicu svećice (sl. 23.B).**
- **Izvadite ključ (sl. 23.D) ili bateriju (kod modela sa električnim pokretanjem na taster).**

- **Pročitajte odnosna uputstva.**
- **Nosite odgovarajuću odeću, radne rukavice i zaštitne naočare.**

7.2 REDOVNO ODRŽAVANJE

- Učestalost i vrsta intervencije navedeni su u „Tabeli s intervencijama održavanja“ (pogl. 10).

VAŽNO Sve operacije održavanja i podešavanja koje nisu opisane u ovom priručniku mora da izvrši ovlašćeni prodavac ili specijalizovani servis.

7.2.1 Sipanje goriva

Postavite mašinu u vodoravni položaj, tako da ona ima dobar oslonac na tlu.

⚠ Sipanje goriva se mora obaviti kada se mašina zaustavi i kada uklonite kapicu svećice.

Nastavite sa punjenjem goriva u skladu sa procedurama i merama predostrožnosti navedenim u uputstvu za upotrebu motora.

⚠ Mašine sa mogućnošću vertikalnog skladištenja (poglavlje 8.1) imaju rezervoar koji sadrži indikator nivoa goriva. Nemojte puniti rezervoar iznad dna indikatora nivoa (sl. 24.A).

VAŽNO Očistite sve tragove goriva. Garancija ne pokriva oštećenja prouzrokovana benzinom na plastičnim delovima.

NAPOMENA Gorivo je kvarljivo i ne sme ostati u rezervoaru duže od 30 dana.

7.2.2 Kontrola/dolivanje motornog ulja

Nastavite sa kontrolom / sipanjem motornog ulja u skladu sa procedurama i merama predostrožnosti navedenim u uputstvu za upotrebu motora.

Za ispravan rad mašine, periodično zamenite motorno ulje prema uputstvima iz uputstva za upotrebu motora.

Uverite se da ste dopunili ulje na odgovarajući nivo pre nego što ponovo koristite mašinu.

7.3 VANDREDNO ODRŽAVANJE

7.3.1 Rezna glava

⚠ Sve operacije koje se tiču rezne glave (skidanje, oštrenje, uravnotežavanje, popravka, montiranje i/ili zamena) treba da obavi specijalizovani centar.

⚠ Oštećene, iskrivljene ili istrošene rezne glave uvek treba da zamenite i to zajedno s njihovim šrafovim kao bi se održala njihova uravnoteženost.

VAŽNO Uvek koristite originalne rezne glave, koje imaju šifru koja je navedena u tabeli "Tehnički podaci".

7.4 ČIŠĆENJE

Svaki put nakon upotrebe očistite mašinu prema sledećim uputstvima.

7.4.1 Čišćenje mašine

- Uvek proverite da otvori za vazduh nisu zapušeni ostacima trave.
- Nemojte koristiti agresivne tečnosti za čišćenje šasije.
- Da biste smanjili rizik od požara, održavajte čistući motora da nema trave, lišća ili prekomerne masti.
- Nakon svakog košenja, operite mašinu vodom.

7.4.2 Čišćenje sklopa reznih glava

- Nakon svakog košenja, uklonite ostatke trave i blata koji su se nagomilali unutar šasije.

Modeli bez dodatka za pranje

- Da biste pristupili donjem delu, nagnite mašinu sa strane označene u brošuri motora, sledeći odgovarajuća uputstva, obezbedivši stabilnost mašine pre obavljanja bilo kog posla.

U slučaju bočnog pražnjenja: usmerivač bočnog pražnjenja mora biti uklonjen (ako je ugrađen - par. 6.1.2d).

Za unutrašnje pranje sklopa rezne glave, postupite kako je opisano u nastavku (sl. 25.A/B/C):

1. uvek stanite iza drške kosačice;
2. zaustavite motor.

Ako se boja unutrašnjosti šasije oguli, odmah ponovo predite bojom protiv rde.

7.4.3 Čišćenje vreće za sakupljanje trave (sl. 26.A/B)

Očistite vreću za sakupljanje trave i pustite da se osuši.

7.5 BATERIJA

- Baterija se isporučuje kod modela sa električnim pokretanjem na taster. Za uputstva u vezi sa trajanjem, punjenjem, skladištenjem i održavanjem baterije pratite uputstva u uputstvu za upotrebu motora.

8. SKLADIŠTENJE

Kada mašinu treba da uskladištite:

1. pokrenite motor na otvorenom prostoru i držite ga u praznom hodu dok se ne zaustavi, kako biste potrošili svo gorivo u karburatoru,
2. dobro očistite mašinu (par. 7.4),
3. proverite integritet mašine,
4. uskladištite mašinu,
 - u suhu prostoriju,
 - zaštićenu od vremenskih nepriklina,
 - na mesto kojem ne mogu pristupiti deca,
 - uverite se da ste izvadili ključ ili alat koji ste koristili prilikom održavanja.

8.1 USPRAVNO SKLADIŠTENJE

- U slučaju potrebe, neki modeli (pogledajte tabelu sa tehničkim podacima) mogu se skladištiti uspravno (slika 27).

⚠ Nemojte čuvati mašinu uspravno sa rezervoarom na punjenjem preko dna indikatora nivoa (sl. 24.A).

• Postupite na sledeći način:

1. Skinite kapicu svećice (slika 23.B) ili izvadite ključ (slika 23.D) ili bateriju (na modelima sa elektrnim pokretanjem na taster).
2. Pomerite visinu košenja na drugi najniži položaj (pogledajte poglavlje 5.5);
3. Pažljivo prebacite dršku u zatvoreni položaj i povucite ručice (slika 27);
4. Stavite mašinu u vertikalni položaj, sa drškom prebačenom u zatvoreni položaj i povucite ručice (slika 27);

⚠ Čuvajte mašinu tako da ne bude opasna u slučaju kontakta, slučajnog ili namernog, sa ljudima, decom ili životinjama.

⚠ Ne pokušavajte da organizujete uspravno skladištenje mašina koje nisu dizajnirane za tu svrhu.

9. POMERANJE I TRANSPORT

Svaki put kada je neophodno pomeriti, podići, transportovati ili nageći mašinu, treba da:

- Zaustavite mašinu (pogl. 6.5) dok se pokretni delovi ne zaustave u potpunosti.
- Skinite kapicu svjećice (slika 23.B) ili izvadite ključ (slika 23.D) ili bateriju (na modelima sa elektrnim pokretanjem na taster).
- Nosite debele radne rukavice.
- Uхватite mašinu na mestima koja pružaju sigurnost, imajući u vidu težinu i njenu raspoređenost.
- Koristite broj osoba koji odgovara težini mašine.
- Proverite da prilikom pomeranja mašine ne oštetite predmete ili ne povredite osobe.

Kad mašinu prevozite na prevoznom sredstvu ili prikolici, potrebno je:

- Da koristite jake pristupne rampe, koje će imati dovoljnu širinu i dužinu.
- Utovarite mašinu kad je motor ugašen, guranjem; ovu operaciju treba da izvrši odgovarajući broj osoba.
- Da spustite sklop rezne glave (par. 5.5).
- Da postavite mašinu tako da ne predstavlja opasnost ni za koga.
- Da je dobro učvrstite za prevozno sredstvo pomoću sajli ili lanaca kako se ona ne bi prevrnula i oštetila i kako eventualno ne bi gorivo iscurilo.

.....
⚠ **Nemojte transportovati mašine u vertikalnom položaju.**

10. TABELA S INTERVENCIJAMA ODRŽAVANJA

Intervencija	Učestalost	Napomene
MAŠINA		
Provera svih šrafova; sigurnosne kontrole / provera komandi; provera štitnika zadnjeg izbacivanja / bočnog izbacivanja; provera vreće za skupljanje trave, usmerivača bočnog izbacivanja; provera rezne glave.	Pre upotrebe	par. 6.2.2
Generalno čišćenje i kontrola; provera eventualnih oštećenja na mašini. Ako je potrebno, kontaktirajte ovlašćeni servisni centar.	Svaki put nakon upotrebe	par. 7.4
Zamena rezne glave	-	par. 7.3.1 ***
MOTOR		
Kontrola / dolivanje goriva; Kontrola/dolivanje motornog ulja	Pre upotrebe	par. 6.1.1 / 7.2.1 * / 7.2.2 *
Kontrola i čišćenje filtera za vazduh; Kontrola i čišćenje kontakata svećice; Zamena svećice; Napunjenost akumulatora	*	* / par. 7.5 *

* Pogledajte priručnik za motor. ** Operacija koju treba izvršiti čim se pojave prvi znaci lošeg rada

*** Ovu operaciju treba da izvrši ovlašćeni prodavac ili specijalizovana servisna služba

11. PREPOZNAVANJE PROBLEMA

Ukoliko problemi potraju i nakon prethodno opisanih postupaka, obratite se ovlašćenom prodavcu.

PROBLEM	MOGUĆI UZROK	REŠENJE
1. Motor se ne pokreće ili ne radi, ima nepravilan rad ili se zaustavlja tokom rada.	Nepravilna procedura pokretanja.	Pratite uputstva (pogledajte pogl. 6.3).
	Nema ulja ili benzina u motoru.	Proverite nivo ulja i benzina (pogledajte poglavlje 7.2.1 / 7.2.2).
	Prjjava svećica ili netačna udaljenost elektroda.	* Prekontrolišite svećicu (pogledajte priručnik za motor).
	Filter za vazduh zapušen.	* Očistite i/ili zamenite filter (Pogledajte priručnik za motor).
	Problemi sa karburacijom.	Kontaktirajte ovlašćeni servisni centar.
	Poklopac je možda blokiran.	Pogledajte priručnik za mototr ili kontaktirajte ovlašćeni servisni centar.
2. Prisični rad motora.	Dugme za ručno pokretanje se aktivira više puta sa uključenim starterom.	Pogledajte priručnik za motor.
	Dugme za ručno pokretanje se aktivira više puta sa uključenim starterom sa skinutom kapicom svećice.	Stavite kapicu svećice i probajte da pokrenete motor. (Pogledajte priručnik za motor).
3. Sečena trava se više ne prikuplja u vreći za prikupljanje trave.	Rezna glava dolazi u dodir sa stranim telom i pretrpela je udarac.	Zaustavite motor i skinite kapicu svećice. Potvrdite eventualna oštećenja i obratite se servisnoj službi (par. 7.3.1).
	Unutrašnjost šasije je prjjava.	Očistite unutrašnjost šasije (par. 7.4.2).
4. Trava se teško kosi.	Rezna glava nije u dobrom stanju.	Pozovite servisnu službu da naoštiri ili zameni reznu glavu.
5. Čuje se buka i/ili prekomerne vibracije za vreme rada.	Oštećenje ili su neki delovi popustili. Štift na uređaju za sečenje ispao je iz svog ležišta.	Zaustavite rad mašine i uklonite kabl svećice (sl. 23.B). Proverite eventualna oštećenja ili da su neki delovi popustili. Izvršite provere, zamene ili popravke u ovlašćenom servisnom centru.
	Šraf koji fiksira reznu glavu popustio ili je rezna glava oštećena.	Zaustavite motor i skinite kapicu svećice (sl. 23.B). Obratite se servisnoj službi (par. 7.3.1).

12. DODATNI PRIBOR NA ZAHTEV

12.1 OPREMA ZA MALČIRANJE (sl. 28)

Fino usitnjava pokošenu travu i ostavlja je na travnjaku.



INNEHÅLLSFÖRTECKNING

1. ALLMÄN INFORMATION	1
2. SÄKERHETS FÖRESKRIFTER	1
3. LÄRA KÄNNA MASKINEN	2
4. MONTERING	3
5. STYRREGLAGE	4
6. ANVÄNDNING AV MASKINEN	4
7. UNDERHÅLL	5
8. FÖRVARING	6
9. HANTERING OCH TRANSPORT	6
12. TILLBEHÖR PÅ BESTÄLLNING	8

1. ALLMÄN INFORMATION

1.1 HUR DU LÄSER HANDBOKEN

bruksanvisningens text så finns det några paragrafer av särskild vikt ifråga om säkerhet eller funktion och har framhävts på olika sätt enligt följande kriterium:

ANMÄRKNING ELLER VIKTIGT föreskrifter eller annan information till tidigare anvisningar och som syftar till att undvika skador på maskinen eller andra skador.

Symbolen  varnar om fara. Om denna varning inte respekteras kan det leda till kroppsskador för dig eller andra och/eller materialskador.

- Avsnitten som markeras med en ruta med en grå kant anger alternativa egenskaper som inte finns
- i alla modeller som finns i den här handboken.
- Kontrollera om egenskapen finns på din modell.

Alla indikeringar för främre, bakre, höger och vänster utgår från användarens körställning.

1.2 HÄNVISNINGAR

1.2.1 Figurer

Figurerna i bruksanvisningen är numrerade 1, 2, 3 o.s.v. Delarna som visas i figurerna är märkta med bokstäverna A, B, C o.s.v.

En hänvisning till komponenten C på fig. 2 anges med texten: "Se fig. 2.C" eller helt enkelt "(fig. 2.C)".

Figurerna är vägledande. Delar på din maskin kan skilja sig från de visade.

1.2.2 Rubriker

Handboken är indelad i kapitel eller avsnitt. Avsnittets rubrik "2.1 Utbildning" är en under rubrik till "2".

Säkerhetsföreskrifter". Hänvisningarna till rubriker eller avsnitt signaleras med förkortningen kap. eller avs. och motsvarande nummer. Exempel: "kap. 2" eller "avs. 2.1"

2. SÄKERHETS FÖRESKRIFTER

2.1 TRÄNING

 **Lär dig att känna igen reglagen och använd maskinen på lämpligt sätt. Lär dig att snabbt stänga av motorn. En försummelse att följa de här anvisningarna och instruktionerna kan leda till brand och/eller allvarliga skador.**

- Tillåt aldrig att maskinen används av barn eller av personer utan kunskap om instruktionerna. Lokala bestämmelser kan ange en åldersgräns för dess användning.

- Använd aldrig maskinen om användaren är trött eller mår dåligt, eller har tagit medicin, droger, alkohol eller andra ämnen som kan påverka omdömet och uppmärksamheten.
- Transportera inte barn eller andra passagerare.
- Kom ihåg att operatören eller användaren ansvarar för oförutsedda olyckor som kan uppstå på andra personer eller deras egendom. Det ligger på ditt ansvar som användare att bedöma vilka faror som kan uppstå i samband med det aktuella arbetet. Du som användare är dessutom skyldig att vidta alla nödvändiga försiktighetsåtgärder för din egen och andras säkerhet, framför allt vid arbete i slutningar, på ojämn, hal eller instabil mark.
- Om du vill överlämna eller låna ut maskinen till andra, se till att användaren läser igenom instruktionerna i denna handbok.

2.2 FÖRBEREDELSE

Personliga skyddsutrustningar (PSU)

- Bär lämpliga kläder, arbetskor med halksäkra sulor och långbyxor. Sätt inte på maskinen barfota eller med öppna sandaler. Bär hörselskydd.
- Användningen av hörselskydd kan leda till att du inte hör eventuella varningar (rop eller larm). Var mycket uppmärksam med vad som sker runt arbetsområdet.
- Bär arbetshandskar i alla situationer där händerna kan utsättas för risk.
- Bär inte skor, skjortor, halsband, armband, kläder med fladdrande delar eller med snören eller slipsar och hur som helst hängande eller stora accessoarer som kan fångas in i maskinen eller i föremål och material som finns på arbetsplatsen.
- Samla ihop långt hår.

Arbetsområde/maskin

- Kontrollera arbetsplatsen noggrant och ta bort allt som kan slungas iväg av maskinen eller som kan skada skär-systemet/roterande delar (stenar, ståltråd, ben, m.m.).

Förbränningsmotor: bränsle

 **FARA!** bränslet är mycket brandfarligt.

- Förvara bränslet i en lämplig förvaringsbehållare, på en säker plats, långt från värmekällor eller fria flammor.
- Lämna behållarna utan rester av torkat gräs eller över-skottsfett.
- Lämna inte behållarna så att barn kan komma åt dem.
- Rök inte under påfyllningen eller tankningen av bränsle och varje gång som bränsle hanteras.
- Tanka bränslet med en tratt och endast utomhus.
- Undvik att andas in bränsleångor.
- Fyll inte på med bränsle eller ta bort tanklocket när motorn är i funktion eller är varm.
- Öppna bränslelocket långsamt så att det inre trycket gradvis töms ut.
- Kontrollera inte innehållet vid tanköppning med en låga.
- Sätt inte på motorn om det läcker bränsle och för att undvika brandrisk utan avlägsna maskinen från området där bränslet har spillts och vänta tills bränslet har avdunstat och bränslets bensinångor har lösts upp.
- Gör noggrant rent alla spår av bränsle som spillts på maskinen eller marken.
- Bränsletankens lock skall alltid vara monterat och fastdraget.

- Starta inte maskinen på nytt på den plats där påfyllningen genomförts. Start av motorn skall utföras på åtminstone 3 meters avstånd från tankningsstället.
- Undvik kontakt av bränslet med kläderna och om detta sker ska du byta kläder innan du startar motorn.

2.3 UNDER ANVÄNDNING

Arbetsområde

- Starta aldrig motorn i stängda utrymmen där livsfarlig koloxidgas kan ackumuleras. Startåtgärderna måste ske utomhus eller i ett väl ventilerat utrymme. Kom ihåg att avgaserna är giftiga.
- När maskinen startas, rikta aldrig ljuddämparen och därmed avgasen mot lättantändligt material.
- Använd inte maskinen i områden med risk för explosion, om det finns brandfarliga vätskor, gas eller damm. Elektrisk utrustning avger gnistor som kan sätta eld på damm eller ångor.
- Arbeta endast i dagsljus eller med ett bra konstgjort ljus och med bra sikt.
- Se till att personer, barn och djur står på avstånd från arbetsområdet. Barn måste övervakas av en vuxen.
- Undvik att arbeta i blött skap, under regn och med risk för oväder, speciellt med åska.
- Var speciellt uppmärksam om marken är ojämn (gupp, rännor), för sluttningar, dolda faror och eventuella hinder som kan begränsa sikten.
- Var mycket uppmärksam i närheten av stup, hål eller vallar. Maskinen kan välta om ett hjul går över en kant eller om kanten rasar.
- Arbeta tvärgående i slutningen och aldrig upp och ner. Var mycket försiktig vid byte av riktning, kontrollera att du står stadigt och att hjulen inte stöter emot hinder (stenar, grenar, rötter osv.) som kan leda till att du glider åt sidan eller förlorar kontrollen över maskinen.
- Se upp för trafiken när gräsklipparen används nära en väg.
- För att undvika risk för brand ska maskinen inte lämnas med varm motor bland blad, torkat gräs eller annat lättantändligt material.

Beteenden

- Var försiktig när du går bakåt eller backar. Titta bakåt innan och under backningen för att se till att det finns några hinder.
- Spring aldrig utan gå.
- Undvik att du dras av gräsklipparen.
- Håll alltid händer och fötter långt borta från skärsystemet, både när motorn startas och under maskinens användning.
- Varning: skärsystemet fortsätter att rotera under några sekunder efter att den kopplats ur eller efter att motorn stängts av.
- Håll dig alltid borta från tömningsöppningen.
- Vidrör inte motordelarna som värms upp under användning. Risk för brännskador.

⚠ Vid förstörelse eller olyckor under arbetet, stäng omedelbart av motorn och ställ maskinen på avstånd för att inte orsaka fler skador. Vid olyckor som medför kroppsskador, ge omedelbart första hjälpen och kontakta ett sjukhus för nödvändig vård. Ta noggrant bort eventuella rester som kan orsaka materialskador eller skador på människor eller djur om de inte tas bort.

Begränsad användning

- Använd aldrig maskinen med skadade skydd, skydd som saknas eller sitter fel (uppsamlingspåse, sidotömnings skydd, den bakre tömningsens skydd).
- Använd inte maskinen om tillbehören/verktygen inte installerats i förutsedda punkter.

- Koppla aldrig ur, inaktivera, ta bort eller mixtra med säkerhetsanordningarna/mikrobrytarna.
- Ändra inte motorns inställningar och rusa den inte. Om motorn drivs på ett överdrivet varvtal ökar risken för personskador.
- Belasta inte maskinen för mycket och använd inte en liten maskin för hårda arbeten; användning av en anpassad maskin minskar riskerna och förbättrar arbets kvaliteten.

2.4 UNDERHÅLL, FÖRVARING OCH TRANSPORT

Ett regelbundet underhåll och en korrekt förvaring bevarar maskinens säkerhet och dess prestandanivå.

Underhåll

- Använd aldrig maskinen med utslitna eller skadade delar. Trasiga eller slitna delar måste bytas ut och får aldrig repareras.
- För att minska brandrisken ska du regelbundet kontrollera att det inte finns något olje- och/eller bränslespill.
- Under inställningar av maskinen, var mycket uppmärksam för att undvika att fingrarna fångas in mellan skärenheten i rörelse och maskinens fasta delar.

⚠ Ljud- och vibrationsnivån som anges i de här instruktionerna är maximivärden för användning av maskinen. Användningen av en skärenhet i obalans, en för hög hastighet, inget underhåll, påverkar väsentligen ljud- och vibrationsemissioner. Därför måste du använda skydd mot möjliga skador som beror på en hög ljudnivå och vibrationspåkänningar. Förutse ett underhåll av maskinen, bär hörselskydd och ta pauser under arbetet.

Förvaring

- Förvara aldrig maskinen med bränslet i tanken i ett rum där bränsleångor kan nå en flamma, en gnista eller en stark värmekälla.
- För att minska risk för brand, lämna inte behållarna med restmaterial inuti lokalen.

2.5 MILJÖSKYDD

Miljöskyddet ska vara en betydande aspekt och prioritet vid användningen av maskinen, till fördel för den civila samlevnaden och miljön i vilken vi lever.

- Undvik att störa grannskapet. Använd maskinen endast under rimliga tider (inte tidigt på morgonen eller sent på kvällen när det kan störa personer).
- Följ noggrant lokala bestämmelser för bortskaftande av emballage, trasiga delar och andra enheter som kan medföra kraftiga miljöeffekter. Dessa avfall får inte kastas i soporna utan ska separeras och överlämnas till insamlingscentraler som återvinner materialen.
- Följ noggrant lokala bestämmelser för bortskaftande av material som finns kvar.
- När maskinen tas ur drift, lämna inte maskinen i miljön, utan kontakta en insamlingscentral enligt gällande lokala förordningar.

3. LÄRA KÄNNA MASKINEN

3.1 BESKRIVNING AV MASKINEN OCH AVSETT BRUK

Den här maskinen är en förarled gräsklippare.

Maskinen består huvudsakligen av en motor som aktiverar en skärenheten som sitter i en kåpa med hjul och ett handtag.

Användaren ska alltid stå bakom handtaget för att köra maskinen och aktivera huvudreglagen och därmed på ett säkert avstånd från den roterande skärenheten.

När användaren lämnar maskinen stannar motorn och den roterande enheten upp inom några sekunder.

Förutsedd användning

Denna maskin är konstruerad och byggd för att en operatör till fots ska klippa (och samla upp) gräs i trädgårdar och gräsområden, i förhållande till skärkapaciteten.

I allmänhet kan den här maskinen:

1. klippa gräs och samla upp det i en uppsamlingspåse.
2. Klippa gräs och tömma ut det på baksidan (om det behövs).
3. Klippa gräs och tömma ut det på sidan (om det behövs).
4. Klippa, mala och lägga gräset på marken ("mulching" - om det behövs).

En användning av speciella tillbehör, som förutses av tillverkaren som originalutrustning eller som kan köpas separat, gör att detta arbete kan utföras på olika sätt som du kan se i den här handboken eller i instruktionerna som medföljer varje tillbehör.

3.1.1 Felaktig användning

Wilken som helst användning än den som anges anses som farlig och orsakar kroppsskador och/eller materielskador.

Följande anses som felaktig användning (som exempel, men inte uteslutande):

- transport av andra personer, barn eller djur på maskinen vilket kan leda till allvarliga skador vid fall eller påverka en säker körning;
- transportera sig själv på maskinen;
- använda maskinen för att släpa eller skjuta laster;
- sätta på skärenheten i områden utan gräs;
- använda maskinen för att samla in löv eller skräp;
- använda maskinen för att klippa buskar eller annan vegetation än gräs;
- att maskinen används av flera personer.

VIKTIGT *En felaktig användning av maskinen medför att garantin upphör. I detta fall avsäger sig tillverkaren allt ansvar och användaren ska stå för utgifter som beror på egendomsskador eller kroppsskador (användaren eller andra personer).*

3.1.2 Typ av användare

Den här maskinen är avsedd för användning av konsumenter, det vill säga för icke yrkesmässigt bruk.

Maskinen är avsedd för "fritidsbruk".

VIKTIGT *Maskinen ska användas av en enda användare.*

3.2 VARNINGSSKYLTAR

På maskinen finns olika symboler (Fig.2.0). De påminner användaren om de beteenden som ska följas för att maskinen ska användas på ett säkert sätt. Symbolernas betydelse:



Varning. Läs instruktionerna innan maskinens används.



Varning! För aldrig in händer eller fötter i utrymmet där skärenheten sitter. Ta av tändstiftets huv och läs instruktionerna innan någon form av underhåll eller reparation utförs.



Fara! Risk för utslungande föremål. Håll personer utanför arbetsområdet under användningen.



Fara! Risk för skärsår. Skärenhet i rörelse. För aldrig in händer eller fötter i utrymme där skärenheten sitter.

VIKTIGT *Förstörda eller oläsliga etiketter måste bytas. Beställ nya etiketter hos din auktoriserade serviceverkstad.*

3.3 PRODUKTIDENTIFIKATIONSETIKETTEN

På produktidentifikationsetiketten står följande uppgifter (Fig.1.0).

1. Ljudeffektsnivå.
2. EG-certifiering av överensstämmelse.
3. Tillverkningsår.
4. Typ av maskin.
5. Serienummer.
6. Tillverkarens namn och adress.
7. Artikelnummer.
8. Motorns nominella effekt och maximala drifhastighet.
9. Vikt i kg.

Anteckna maskinens identifieringsuppgifter där det avses på etiketten (se omslagets baksida).

VIKTIGT *Använd identifieringsuppgifterna på produktens märkplåt varje gång som du kontaktar en serviceverkstad.*

VIKTIGT *Ett exempel på en försäkran om överensstämmelse finns på de sista sidorna i handboken.*

3.4 HUVUDKOMPONENTER (Fig.1)

- A. Chassi.
- B. Motor.
- C. Skärenhet.
- D. Skydd för främre tömning.
- E. Skydd för sidotömning (om det behövs).
- F. Ventilationsruta för sidotömning (om det behövs).
- G. Uppsamlings säck.
- H. Handtag.
- I. Motorbromsspak / skärenhet.
- J. Dragkraftsspak.

⚠ Följ säkerhetsanvisningar och regler som beskrivs i kapitel 2.

4. MONTERING

Vissa maskinkomponenter har inte fabriksmonterats, utan de ska monteras efter att emballaget avlägsnats och i enlighet med instruktionerna.

⚠ Uppackningen och slutförandet av monteringen ska utföras på en plan och stabil yta, med utrymme som är tillräckligt för att flytta maskinen och emballagen med hjälp av lämpliga utrustningar. Använd inte maskinen innan du har avslutat anvisningarna i avsnittet "MONTERING".

4.1 UPPACKNING (Fig.3.0)

1. Ta upp alla omonterade delar ur lådan.
2. Ta ut maskinen och töm lådan och emballaget i enlighet med lokala bestämmelser.

4.2 MONTERING AV HANDTAGET (Fig.4.A/B/C)

4.3 MONTERING AV SÄCKEN (Fig.5,6,7)

5. STYRREGLAGE

5.1 HANDTAG FÖR MANUELL START (Fig.8.A)

5.2 STARTKOMMANDO FÖR KNAPP FÖR ELEKTRISK START (Fig.8.B)

5.3 MOTORBROMSSPAK / SKÄRENHET (Fig.9.A)

5.4 DRAGKRAFTSSPAK (Fig.9.B)

VIKTIGT Körpedalen ska vara urkopplad under motorstart.

VIKTIGT Undvik att backa maskinen under motorstart.

5.5 REGLERING AV KLIPPHÖJDEN

 **Utför arbetet med stillastående skärenhet.**

• **Reglering** (Se bild 10.A)

6. ANVÄNDNING AV MASKINEN

VIKTIGT För anvisningar gällande motor och batteri (vid behov), rådfråga respektive anvisningshäfte.

6.1 FÖRBEREDELSE

Ställ maskinen horisontellt och stabilt på marken.

6.1.1 Tankning och påfyllning

VIKTIGT Maskinen tillhandahålls utan motorolja och bränsle.

Innan maskinen används fortsatt med påfyllning av bränsle och uppfyllning av olja se motorns instruktionsmanual kapitel 7.2.1/7.2.2.

6.1.2 Inställning av maskinen inför arbetet

ANMÄRKNING Denna maskin gör att du kan klippa gräs på olika sätt.

a. Förberedelse inför klippning och uppsamling av gräs i uppsamlings säcken:

1. För modeller med bakre tömning: säkerställ att skyddet (bild 11.A) är nedsänkt och blockerat av säkerhetsspaken (bild 11.B).
2. Sätt in uppsamlings säcken (bild 11.C).

b. Inställning inför klippning och tömning baktill av gräset på marken (endast för modeller med tömning baktill) (i förekommande fall):

1. Avlägsna skyddet för bakre tömning (bild 12.A) och montera den lilla pluggen (bild 12.B).
 2. VIKTIGT För modeller med möjlighet att fälla ner sidorna: säkerställ att skyddet (bild 12.C) är nedsänkt och blockerat av säkerhetsspaken (bild 12.D).
- * För att avlägsna den lilla pluggen: se bild 12.A/B.

c. Inställning för klippningen och malningen av gräs ("mulching"-funktion):

Lyft det bakre tömnings skyddet (bild 13.A) och för in avskiljarens plugg (bild 13.B) i tömningsöppningen och håll den lätt lutad åt höger. Fäst den sedan genom att föra in de två stiften (bild 13.B.1) i de motsvarande hålen tills klickar på plats.

För modeller med möjlighet att fälla ner sidorna: säkerställ att skyddet för sidotömning (bild 13.C/D) är nedsänkt och blockerat av säkerhetsspaken (bild 13.D).

d. Inställning inför klippning och tömning baktill av gräset på marken (endast för modeller med tömning baktill) (i förekommande fall):

1. Lyft det bakre tömnings skyddet (bild 14.A) och för in avskiljarens plugg (bild 14.B) i tömningsöppningen och håll den lätt lutad åt höger. Fäst den sedan genom att föra in de två stiften (bild 14.B.1) i de motsvarande hålen tills klickar på plats.
2. Dra lätt i säkerhetsspaken (bild 14.C) och avlägsna sidotömningens skydd (bild 14.D).
3. Sätt in sidotömningens ventilationsruta (bild 14.E).
4. Stäng sidotömningens skydd (Fig.14.D) igen så att ventilationsrutan (bild 14.E) blockerar.

* För att avlägsna sidotömningens ventilationsruta:

5. Dra lätt i säkerhetsspaken (bild 14.C) och avlägsna sidotömningens skydd (bild 14.D).
6. Haka av sidotömningens ventilationsruta (bild 14.E).

6.1.3 Reglering av handtagets lutning (Fig.15/16)

 **Utför arbetet med stillastående skärenhet.**

6.2 SÄKERHETSKONTROLLER

 **Utför alltid säkerhetskontroller innan användning.**

6.2.1 Säkerhetskontroller innan varje användningstillfälle

- Kontrollera skick och att alla maskinens komponenter har monterats korrekt;
- säkerställ att alla fästelement är korrekt ådragna;
- håll alla maskinens ytor rena och torra.

6.2.2 Test av maskinens funktion

Åtgärd	Resultat
1. Starta maskinen (avs. 6.3).	1. Skärenheten ska sättas i rörelse.
2. Släpp motorbromsspaken / skärsystemet.	2. Spakarna ska automatiskt och snabbt gå tillbaka till friläget, motorn ska släckas och skärenheten ska stanna upp inom några sekunder.

1. Starta maskinen (avs. 6.3).	2. Hjulen sätter maskinen i rörelse framåt.
2. Aktivera spaken för dragkraft.	3. Hjulen stannar upp och maskinen slutar att röra sig framåt.
3. Släpp spaken för dragkraft.	
Provkörning	Ingen onormal vibration. Inget onormalt ljud.

! Om vilket som helst resultat skiljer sig från de som anges i tabeller kan maskinen inte användas! Kontakta en serviceverkstad för att kontrollera fallet och för en eventuell reparation.

6.3 START

ANMÄRKNING Starta den på en jämn yta utan hinder eller högt gräs.

6.3.1 Modeller med handtag för manuell start (bild 17.A/B)

VIKTIGT Motorbromsspaken / skärsystemet måste vara dragna för att undvika motorstopp.

6.3.2 Modeller med startkommando med knapp för elektrisk start (bild 18.A/B/C/D/E)

Sätt in batteriet som tillhandahålls i avsett fack på motorn (bild 18.A); (och följ instruktionerna i motorns instruktionsbok). Vissa modeller utrustas med en motor som har ett icke-borttagbart integrerat batteri (bild 18.B).

VIKTIGT Motorbromsspaken / skärsystemet måste vara dragna för att undvika motorstopp.

6.4 ARBETE

VIKTIGT Håll alltid ett säkerhetsavstånd från skärenheten under arbetet på grund av handtagets längd.

6.4.1 Gräsklippning

- Sätt på gräsklipparen och börja klippa gräset.
- Anpassa körhastigheten och klipphöjden (avsnitt 5.5) till tillståndet på gräset (hur högt, tjockt och fuktigt gräset är) och hur mycket gräs som klipps bort.
- Vi rekommenderar att alltid klippa i samma klipphöjd och i båda riktningarna (bild 20).

Vid "mulching" eller bakre tömning av gräs:

- Avlägsna aldrig mer än en tredjedel av gräsets totala höjd på en enda gång (Fig.19).
- Håll alltid chassit riktigt rent (avs. 7.4.2).

Vid sidotömning: undvik att tömma klippt gräs på den del av gräsmattan som fortfarande inte har klippts.

6.4.2 Tömning av uppsamlingspåse

Vid uppsamlingspåse med signalmekanism på innehåll:



Upphöjd = tom.



Nedsänkt = full*.

* uppsamlingspåsen är fylld och måste tömmas.

För att avlägsna och tömma uppsamlingspåsen:

- Vänta tills skärenheten har stannat (bild 21.A);
- Avlägsna uppsamlingspåsen (bild 21.B/C/D).

6.5 STOPP (bild 22.A)

! Det tar några sekunder innan skärenheten stannar upp efter att maskinen stängts av.

! Rör inte motorn efter att den har stängts av. Fara för brännskador.

VIKTIGT Stoppa alltid maskinen:

- Vid förflyttning mellan arbetsplatser.
- När du kör på mark utan gräs.
- I närheten av ett hinder.
- Innan klipphöjden ställs in.
- Varje gång man avlägsnar eller sätter in uppsamlingspåsen.
- Varje gång man avlägsnar eller sätter in sidotömningsventilationsruta (om det behövs).

6.6 EFTER ANVÄNDNING (bild 23.A/B/C/D)

- Gör rent (avs. 7.4).
- Byt skadade komponenter om det behövs och dra eventuellt åt lösa skruva och bultar eller kontakta en auktoriserad serviceverkstad.

VIKTIGT Varje gång maskinen lämnas oanvänd och obevakad:

- Lossa tändstiftets huv (på modeller med manuell starthandtag) (bild 23.B/C).
- Tryck på sidofliken och avlägsna nyckeln (på modeller med knapp för elektrisk start) (bild 23.D).

7. UNDERHÅLL

7.1 ALLMÄN INFORMATION

! Säkerhetsföreskrifter som ska följas beskrivs i kap. 2. Respektera noggrant dessa anvisningar för att inte riskera allvarliga risker eller faror:

! Innan du utför någon som helst kontroll, rengöring eller underhåll/reglering av apparaten:

- Stanna maskinen.
- Säkerställ att samtliga komponenter i rörelse har stannat av.
- Invänta att motorn kyls ner.
- Ta isär tändstiftshuven (bild 23.B).
- Avlägsna nyckeln (bild 23.D) eller batteriet (på modeller med knapp för elektrisk start).
- Läs igenom instruktionerna.
- Bär lämpliga kläder, arbetshandskar och skyddsglasögon.

7.2 LÖPANDE UNDERHÅLL

- Intervallerna och typen av arbeten finns i "Underhållstabellen" (se kap. 10).

VIKTIGT Alla underhållsarbeten och regleringar som inte beskrivs i den här handboken måste utföras av din återförsäljare eller av ett specialiserat center.

7.2.1 Påfyllning av bränsle

Ställ maskinen horisontellt och stabil på marken.

⚠ Påfyllning av bränsle ska utföras då maskinen är avstängd och tändstiftshuven avlossad.

Fortsätt med bränslepåfyllningen enligt anvisningar i motorns instruktionsmanual.

⚠ Maskiner med möjlighet till vertikal förvaring (kap. 8.1) har en behållare som innehåller en bränslenivåindikator. Töm inte behållaren över nivåindikatorn djup (bild 24.A).

VIKTIGT Rengör alla spår av eventuell spilld bensin. Garantin täcker inte skador orsakade av bensin på plastdelar.

ANMÄRKNING Bränslet är en färskvara och ska inte förbli i tanken under en period som överstiger 30 dagar.

7.2.2 Kontroll/påfyllning av motorolja

Fortsätt med kontroll/motoroljepåfyllning enligt anvisningar i motorns instruktionsmanual.

För att maskinen ska fungera korrekt, byt ut motoroljan med jämna mellanrum enligt anvisningar i motorns instruktionsmanual.

Säkerställ att oljenivån är återställd innan maskinen används på nytt.

7.3 SÄRSKILT UNDERHÅLL

7.3.1 Skärenhet

⚠ All hantering som gäller skärenheterna (avmontering, slipning, stabilisator, återmontering o/eller ersättning) måste utföras på en särskild anläggning.

⚠ Byt alltid de skadade, deformerade eller slitna skärenheter tillsammans med skruvarna, för att bibehålla balansen.

VIKTIGT Använd alltid originella skärenheter med koden som anges i tabellen "tekniska specifikationer".

7.4 RENGÖRING

Efter varje användning, gör rent enligt de följande instruktionerna.

7.4.1 Rengöring av maskinen

- Se alltid till att det inte finns skräp i luftöppningarna.
- Använd inte starka vätskor för rengöring av chassit.
- För att reducera brandrisken håll motorn fri från rester av gräs, blad eller överskottsfett.
- Tvätta maskinen med vatten efter varje klippning.

7.4.2 Rengöring av skärenhetsgruppen

• Avlägsna ackumulerat grässkräp och lera inne i chassit.

Modeller utan kopplingsrengöring

- För att fortsätta till den inre delen, luta maskinen från den sida som anges i bruksanvisningen för motorn, följ instruktionerna och säkerställ att maskinen står stabilt innan utförandet påbörjas.

• Vid sidotömning: måste sidotömningens ventilationsruta avlägsnas (om den är monterad - avsnitt 6.1.2d).

För inre rengöring tillsammans med skärssystem, fortsätt enligt följande (bild 25.A/B/C):

1. placera dig alltid bakom gräsklipparens handtag;
2. starta motorn.

Om färgen på chassits inre delar fastnar, stryk i god tid rostskyddsmedel över färgen.

7.4.3 Rengöring av påsen (bild 26.A/B)

Rengör påsen och låt den torka.

7.5 BATTERI

- Modeller med kommando för elektrisk start utrustas med batteri. För anvisningar gällande räckvidd, förvaring och underhåll av batteriet, följ anvisningarna i motorns instruktionsmanual.

8. FÖRVARING

När maskinen ska ställas undan:

1. Starta motorn utomhus och håll den i rörelse i minst till stopp så att all bränsle i förgasaren används
2. Rengör maskinen noggrant (avs. 7.4)
3. kontrollera maskinens skick;
4. ställa undan maskinen:
 - i en torr miljö
 - skyddad mot väder och vind
 - på en plats utom räckhåll för barn
 - Se till att nycklar eller verktyg som använts för underhållsarbetet tagits bort.

8.1 VERTIKAL FÖRVARING

• Vid behov kan vissa modeller (se tabell över tekniska specifikationer) ställas tillbaka i vertikalt läge (bild 27).

⚠ Ställ inte tillbaka maskinen i vertikalt läge med fylld behållare ovanpå bränslenivåindikatorn djup (Fig.24.A).

• Gör följande:

1. Lossa tändstiftshuven (bild 23.B) eller avlägsna nyckeln (bild 23.D) eller batteriet (på modeller med kommando för elektrisk start).
2. Flytta klipphöjden till det nästlägsta läget (se kap. 5.5);
3. Vik försiktigt handtaget i stängt läge och kläm ihop spakarna (bild 27);
4. Flytta maskinen till vertikalt läge, försiktigt med handtaget i stängt läge och kläm ihop spakarna (bild 27);

⚠ Förvara maskinen så att den inte utgör kontaktfara, oavsiktligt eller slumpmässigt, för personer, barn eller djur.

⚠ Försök inte att förbereda maskiner för vertikal förvaring om de inte är gjorda för det.

9. HANTERING OCH TRANSPORT

Varje gång som maskinen ska förflyttas, lyftas, transporteras eller lutas ska du:

- Stanna maskinen (avs. 6.5) och avvakta tills samtliga delar i rörelse står stilla.
- Lossa tändstiftshuven (bild 23.B) eller avlägsna nyckeln (bild 23.D) eller batteriet (på modeller med kommando för elektrisk start).
- Bära kraftiga arbetshandskar.
- Ta tag i maskinen i punkter som ger ett säkert grepp med tanke på vikten och dess fördelning.
- Ta hjälp av ett antal andra personer med tanke på maskinens vikt.

- Se till att maskinens rörelse inte leder till skador eller sår.
 - När maskinen transporteras med ett fordon eller släp ska du:
 - Använda ramper med lämplig bärförmåga, bredd och längd.
 - Skjuta och lasta maskinen med släckt motor. Se till att flera personer kommer till hjälp.
 - Sänka skärenhetsgruppen (avs 5.5).
 - Placera den så att den inte kan skada någon.
 - Blockera riktigt till transportmedlet med hjälp av vagnar eller kedjor för att undvika att den kan välta och skadas och snälla bränsle
- 
Transportera inte i vertikalt läge de maskiner som har möjlighet för vertikal förvaring.

10. UNDERHÅLLSTABELL

Ingrepp	Intervall	Anmärkningar
MASKIN		
Kontroll av alla fästen säkerhetskontroller / kontroll av reglagen kontroll av skydden till bakre tömning / sidotömning; kontroll av uppsamlingspåse, sidotömnings riktplatta; kontroll av skärenheten;	Före användning	avs. 6.2.2
Allmän rengöring och kontroll kontroll av eventuella skador som finns på maskinen. Kontakta en auktoriserad serviceverkstad vid behov.	Vid slutet av varje användning	avs. 7.4
Byte av skärenheten	-	avs. 7.3.1 *
MOTOR		
Kontroll / påfyllning av bränsle; Kontroll/påfyllning av motorolja	Före användning	avs. 6.1.1 / 7.2.1 * / 7.2.2 *
Kontroll och rengöring av luftfiltret; Kontroll och rengöring av tändstiftskontakterna; Byte av tändstift; Batteriladdning	*	* / avs. 7.5 *

* Se motorns handbok. ** Åtgärder som ska utföras vid de första tecknen på funktionsfel

*** Arbetet ska utföras av din återförsäljare eller ett specialiserat center

11. FELSÖKNING

Kontakta din återförsäljare om felen som åtgärdats enligt ovan kvarstår.		
FEL	MÖJLIG ORSAK	ÅTGÄRD
1. Motorn startar inte, håller sig inte i rörelse, uppvisar oregelbunden funktion eller stannar under arbetsgång.	Felaktigt startförfarande.	Följ instruktionerna (se kap. 6.3).
	Det fattas olja eller bensin i motorn.	Kontrollera olje- och bensinnivåerna (se kap. 7.2.1 / 7.2.2).
	Smutsigt tändstift eller inkorrekt avstånd mellan elektroderna.	Kontrollera tändstiftet (se motorns handbok).
	Tilttäppt luftfilter.	Rengör o/e byt ut filtret (se motorns handbok).
	Problem med förgasning. Flottören kan vara blockerad.	Kontakta auktoriserat Servicecenter. Se motorns handbok och kontakta en auktoriserad serviceverkstad.
2. Svårstartad motor pga. för kraftig bränsletillförsel.	Det manuella starthandtaget har aktiverats flera gånger med den insatta startern.	Se motorns handbok.
	Det manuella starthandtaget har aktiverats flera gånger med den avlossade tändstiftshuven.	Sätt in tändstiftshuven och försök att starta motorn. (Se motorns handbok).
3. Klippt gräs samlas inte längre i uppsamlingspåsen.	Skärssystemet har stött på ett okänt föremål och tagit emot ett slag.	Stanna motorn och lossa tändstiftshuven. Kontrollera eventuella skador och kontakta en auktoriserad serviceverkstad (avs. 7.3.1).
	Chassits insida är smutsigt.	Rengör chassits insida (avs. 7.4.2).
4. Gräset är svårt att klippa.	Skärenheten är inte i gott skick.	Kontakta ett servicecenter för att slipa eller byta skärenheten.

5. Överdrivna buller och/eller vibrationer skapas under arbetet.	Skada eller lösa delar. Skärssystemets plugg har gått ut från sin plats.	Stanna maskinen och lossa tändstiftsröret (Fig. 23.B). Kontrollera eventuella skador eller lösa delar. Utför kontrollerna, byten eller reparationer, på en auktoriserad serviceverkstad.
	Fäst skärenheten som sitter löst eller så kan skärenheten vara skadad.	Stanna motorn och lossa tändstiftshuven (bild 23.B). Kontakta en auktoriserad serviceverkstad (avs. 7.3.1).

12. TILLBEHÖR PÅ BESTÄLLNING

12.1 KIT FÖR MULCHING (bild 28)

Finfördelar det avklippta gräset och lämnar det på gräsmattan.



DİZİN

1. GENEL BİLGİLER	1
2. GÜVENLİK KURALLARI	1
3. MAKİNENİN ÖĞRENİLMESİ	2
4. MONTAJ	3
5. KONTROL KUMANDALARI	4
6. MAKİNENİN KULLANILMASI	4
7. BAKIM	5
8. DEPOYA KALDIRMA	6
9. TAŞIMA VE NAKLİYE	7
12. TALEP ÜZERİNE TEDARİK EDİLEN MEKANİZMALAR	8

1. GENEL BİLGİLER

1.1 KILAVUZUN NASIL OKUNACAĞI

Güvenlik ve çalışmayla ilgili konular açısından kılavuz metninin son derece önemli bilgileri içeren bazı paragraflar aşağıda yer alan ölçütlere göre farklı şekilde belirtilmişlerdir:

NOT VEYA ÖNEMLİ bunlar, daha önce söylenenler hakkında ayrıntılar veya daha fazla bilgi verir ve makineye hasar verilmemesini engellemeyi amaçlar.

Bu  sembol bir tehlikeyi bildirir. Uyanyaya uyulmaması, olası bireysel yaralanmalara ve/veya üçüncü kişi yaralanmalarına ve/veya hasara yol açabilir.

- Gri noktali kenarlıkla vurgulanan paragraflar, bu kılavuzda belirtilen tüm modellerde mevcut olmayan isteğe bağlı özellikleri gösterirler. Söz konusu özelliklerin bu modelde mevcut olup olmadığını kontrol edin.

Tüm "ön", "arka", "sol" veya "sağ" bilgilerinde operatörün sürüş pozisyonu referans alınmıştır.

1.2 BAŞVURULAR

1.2.1 Resimler

Bu kılavuzda yer alan resimler 1, 2, 3, vb. şeklinde numaralandırılmıştır.

Resimlerde gösterilen bileşenler A, B, C, vb. gibi harflerle işaretlenmiştir.

2. resimde C bileşenine atıfta bulunulduğunda şu yazım şekli kullanılır: "Bkz. Şek. 2.C" veya basit şekilde "(Şek. 2.C)".

Resimler gösterge niteliğindedir. Gerçek parçalar betimlenenlerden farklı olabilir.

1.2.2 Başlıklar

Bu kılavuz bölümlere ve paragraflara ayrılmıştır. "2.1 Eğitim" paragrafının başlığı, "2.

Güvenlik kuralları" bölümünün alt başlığıdır. Başlıklara veya paragraflara yapılan atıflar, böl. veya par. kısaltması ve ilgili rakam kullanılarak verilmiştir. Örnek: "böl. 2" veya "par. 2.1"

2. GÜVENLİK KURALLARI

2.1 EĞİTİM

 **Kumandaları ve makinenin uygun şekilde nasıl kullanılacağını iyi öğrenin. Motoru hızlı bir şekilde durdurmayı öğrenin. Uyarılara ve talimatlarla uyulmaması yangınlara ve/veya ciddi yaralanmalara neden olabilir.**

- Çocukların veya kullanma talimatlarını yeterli derecede bilmeyen kişilerin makineyi kullanmalarına asla izin vermeyin. Yerel yasalar, kullanıcılar için minimum yaş belirleyebilir.
- Kullanıcı yorgun olduğunda, kendini kötü hissettiğinde veya ilaç, uyuşturucu, alkol ya da refleks ve dikkat yeteneklerine zararlı maddeler aldığı anda asla makineyi kullanmayın.
- Çocukları veya başka yolcuları taşımayın.
- Başka kişilere veya onların mallarına gelebilecek kazalardan ve beklemedik olaylardan operatörün veya kullanıcının sorumlu olduğunu unutmayın. Üzerinde çalışılacak arazide, özellikle eğimlerde, engelbeli, kaygan veya dengersiz arazide bulunan potansiyel riskleri değerlendirme ile gerek kendisinin, gerekse başkalarının güvenliğini sorumluluğu kullanıcıya aittir.
- Makinenin başkalarına devredilmek veya ödünç verilmek istenmesi halinde kullanıcının, bu kılavuzda bulunan kullanma talimatlarını okumuş olduğunu emin olun.

2.2 HAZIRLIK İŞLEMLERİ

Kişisel koruyucu donanımlar (KKD)

- Uygun giysiler, kaymaz tabanlı dayanıklı iş ayakkabıları ve uzun pantolon giyin. Makineyi çıplak ayakla veya açık sandaletlerle kullanmayın. İşitme duyusunu koruyucu kulaklık takın.
- İşitme koruması kullanılması, muhtemel uyarıları (bağırma veya alarmlar) duyma kabiliyetini azaltabilir. Çalışma yapılan alanın civarında olup bitenlere azami dikkat gösterin.
- Eller için risk olan tüm durumlarda iş eldivenleri kullanın.
- Makineye veya çalışma ortamında mevcut nesnelere ve materyallere takılabilecek eşarplar, gömlekler, kolyeler, bilezikler, sarkan kısımları ve bağcıkları olan ya da kravat içeren giysiler ile sallantılı veya bol aksesuarları hiçbir şartta kullanmayın.
- Uzun saçları uygun şekilde toplayın.

Çalışma alanı / Makine

- Bütün çalışma sahasını iyice kontrol edin ve makine tarafından fırlatılabilecek veya kesim düzenine/döner aksama hasar verebilecek her türlü nesneyi (taşlar, dallar, demir teller, kemikler, vb.) uzaklaştırın.

İçten yanmalı motor: yakıt

 **TEHLİKE!** Yakıt oldukça yanıcıdır.

- Yakıtı onaylı kaplar içinde, güvenli bir yerde, tüm çıplak alevlerden veya ısı kaynaklarından uzakta tutun.
- Kapları kesilmiş otlardan, yapraklardan veya aşırı gresten arınmış bir halde muhafaza edin.
- Kapları, çocukların erişiminden uzak tutun.
- Yakıtı doldururken veya yakıtla uğraşırken sigara içmeyin.
- Yalnızca açık alanda yakıt takviyesi yapın ve takviye etmek için bir huni kullanın.
- Yakıt buharlarını solumayın.
- Motor çalışırken veya sıcakken, kesinlikle depo kapağını çıkarmayın veya yakıt eklemeyin.
- İçindeki basıncın kademeli olarak düşmesine olanak vermek için, yakıt deposunun kapağını yavaşça açın.
- İçindeki kontrol etmek için, deponun ağzına açık alevle yaklaşmayın.
- Yakıt dökülmesi halinde, motoru çalıştırmaya çalışmayın ve yakıt dökülen alandan makineyi uzaklaştırarak, yakıt buharlaşana ve yakıt buharları dağılına kadar herhangi bir alev kaynağı oluşturmaktan kaçının.

- Makinenin üstündeki veya yerdeki tüm dökülmüş yakıt kalıntı- larını derhal temizleyin.
- Tüm yakıt depolarının ve kaplarının kapaklarını sağlamca yerine yerleştirin.
- Makineyi, yakıt ikmali yaptığınız yerde kesinlikle çalıştırmayın; motor, yakıt ikmali yaptığınız yerden en az 3 metre uzakta çalıştırilmalıdır.
- Giysilerinizi yakıt bulaştırmaktan kaçının ve bunun gerçekleş- mesi durumunda motoru çalıştırmadan önce giysilerinizi değiştirin.

2.3 KULLANIM SIRASINDA

Çalışma Alanı

- Motoru, tehlikeli karbon monoksit dumanlarının toplanabileceği kapalı yerlerde çalıştırmayın. Çalıştırma işlemleri, açık havada veya iyi havalandırılan bir alanda gerçekleştirilmelidir. Egzoz gazlarının zehirli olduğunu daima asla unutmayın.
- Makineyi çalıştırırken; susturucuyu ve dolayısıyla egzoz duman- larını, yanıcı maddelere doğru yönlendirmeyin.
- Makineyi, patlama riski bulunan ortamlarda, tutuşabilir sıvılar, gaz veya toz mevcut ise kullanmayın. Elektrikli aletler, tozu veya buharları tutuşturabilir kıvılcımlar üretirler.
- Sadece gün ışığında veya yeterli yapay ışıkta ve görüşün iyi olduğu koşullarda çalışın.
- Kişileri, çocukları ve hayvanları çalışma alanından uzaklaştırın. Çocuklar başka bir yetişkinin gözetiminde olmalıdır.
- Islak çimde, yağmur altında ve fırtına riski olduğunda, özellikle de yıldırım düşmesi olasılığı varken çalışmayın.
- Zemindeki düzensizliklere (tümsekler, kanallar), eğimlere, gizli tehlikelere ve görüşü sınırlanabilecek muhtemel engellerin varlığına özellikle dikkat edin.
- Sarp kayalık, çukur veya nehir kenarlarının yakınlarında çok dikkatli olun. Tekerleklerden biri ya da kenarını geçerse veya yol kenarı çökerse makine ters dönebilir.
- Yan kaymaya veya makinenin kontrolünü kaybetmeye neden olabilecek yön değişimlerine ve tekerleklerin engellerle (taşlar, dallar, ağaç kökleri, vb.) karşılaşmamasına çok dikkat ederek ve kendi dengenizi sağlam olduğundan emin olarak, her zaman eğime çapraz yönde çalışın, kesinlikle yukarı/aşağı yönde çalışmayın.
- Makine karayolu yakınlarında kullanılıyorsa, trafiğe dikkat edin.
- Yangın riskini önlemek için, makineyi motor sıcakken yapraklar veya kuru otlar ya da diğer yanıcı malzemenin üzerinde bırak- mayın.

Davranış Şekilleri

- Geri vitesle veya geriye doğru giderken dikkatli olun. Engel bulunmadığından emin olmak için, geriye gitmeden önce ve geriye doğru giderken arkanıza bakın.
- Asla koşmayın, yürüyün.
- Çim biçme makinesinin sizi çekmesine izin vermeyin.
- Gerek makinenin çalıştırılması, gerekse kullanımı esnasında ellerinizi ve ayaklarınızı kesim düzeninden daima uzak tutun.
- Dikkat: kesim düzeni kapatıldıktan veya motor durduktan sonra da birkaç saniye dönmeye devam eder.
- Boşaltma açıklığından uzak durun.
- Çalışma sırasında ısınan motor parçalarına dokunmayın. Yanma riski.

⚠️ Çalışma esnasında bozulma veya kaza meydana gelmesi durumunda, derhal motoru durdurun ve başka ha- sarlara neden olmamak için makineyi uzaklaştırın; kişilerde veya üçüncü şahıslarda yaralanmalara neden olan kazalar söz konusu olduğunda, derhal içinde bulunulan duruma en uygun ilk yardım prosedürlerini uygulayın ve gerekli tedaviler için bir Sağlık Merkezine başvurun. Gözden kaç- maları durumunda kişilerde veya hayvanlarda hasar veya yaralanmalara yol açabilecek olası kalıntıları dikkatlice gidirin.

Kullanım sınırları

- Makineyi asla korumaları hasar görmüş, eksik veya yanlış monte edilmiş halde çalıştırmayın (çim toplama haznesi, yan boşaltma korumaları, arka boşaltma korumaları).
- Aksesuarlar/aletler öngörülen noktalara takılmamışsa makineyi kullanmayın.
- Mevcut emniyet sistemlerini/mikro anahtarları devre dışı bırakmayın, etkisiz hale getirmeyin, çıkarmayın veya kurca- lamayın.
- Motor ayarlarını değiştirmeyin veya maksimum rpm'yi aşma- yın. Motor aşırı hızda çalışmaya zorlanırsa, yaralanma riski artar.
- Makineyi aşın zorlamayın ve ağır işler yapmak için ufak bir makine kullanmayın; uygun bir makinenin kullanımı, tehlike risklerini azaltır ve iş kalitesini yükseltir.

2.4 BAKIM, DEPOLAMA VE NAKLİYE

Düzenli bakım yapın; depoya kaldırma işleminin doğru uygu- lanması, makinenin emniyetinin ve performans seviyesinin korunmasını sağlar.

Bakım

- Makineyi asla parçaları aşınmış veya hasar görmüş haldey- ken kullanmayın. Arızalı veya bozuk parçalar değiştirilmeli ve asla onarılmamalıdır.
- Yangın riskini azaltmak için, yağ ve/veya yakıt sızıntıları olup olmadığını düzenli olarak kontrol edin.
- Makinenin ayar işlemleri esnasında, parmakların hareketli kesim düzeni ve makinenin sabit kısımları arasında sıkışıp kalmasını önlemeye dikkat edin.

⚠️ Bu bilgilerde belirtilen gürültü ve titreşim seviyesi makinenin azami kullanım değerleridir. Dengesiz bir kesim düzeninin kullanılması, hareket hızının aşırı olması, bakım eksikliği ses ve titreşim seviyesinin ciddi ölçüde etkiler. Buna bağlı olarak, yüksek gürültüden ve titreşimlerin neden olduğu tahriklerden kaynaklanan olası zararları gidermeye yönelik önlemlerin alınması gerekir; makinenin bakımını ihmal etmeyin, gürültü önleyici kulaklık takın, çalı- şma esnasında molalar verin.

Depoya kaldırma

- Deposunda yakıt varken, makineyi; yakıt buharlarının çıplak aleve, kıvılcıma veya kuvvetli bir ısı kaynağına ulaşabileceği bir alanda saklamayın.
- Yangın riskini azaltmak için, artıkların bulunduğu kapları kapalı bir mekan içinde bırakmayın.

2.5 ÇEVREYİ KORUMA

Medeni bir ortak yaşam ve yaşadığımız çevreye saygı ilkeleri çerçevesinde, makinenin kullanımında çevre koruması önemli rol oynaması ve öncelik taşımaktadır.

- Komşularınız için rahatsızlık kaynağı olmaktan kaçının. Bu makineyi sadece günün makul saatleri içerisinde kullanın (gürültünün rahatsızlık verebileceği, sabahın erken veya akşamın geç saatlerinde kullanmayın).
- Ambalajların, bozulan parçaların veya çevresel etkisi güçlü olan elemanların bertarafında yerel yönetmeliklere uyun; bu atıklar, normal atırlarla birlikte atılmamalı, ayrılarak mal- zemelerin geri dönüşümünü yapan toplama merkezlerine götürülmelidir.
- Atık malzemelerin bertarafı için yerel düzenlemelere uyun.
- Hurdaya çıkarma durumunda, makineyi dışarıya atmayın, yürürlükteki yerel yönetmelikler uyarınca bir toplama merke- zine başvurun.

3. MAKİNENİN ÖĞRENİLMESİ

3.1 MAKİNENİN AÇIKLAMASI VE AMAÇLANAN KULLANIM

Bu makine, ayak kumandalı çim biçme makinesidir.

Makine temel olarak tekerlekler ve sap ile donatılmış bir koruma karterine yerleştirilmiş kesim düzenine tahrik sağlayan bir motordan oluşur.

Operatör makineyi sapın arkasında, yani döner kesim düzeninden güvenli bir mesafede durarak kullanabilir ve ana kumandaları işletebilir.

Operatörün makineden uzaklaşması dönmekte olan motorun ve kesim düzeninin birkaç saniye içerisinde durmasına neden olur.

Amaçlanan kullanım

Bu makine, arkasında yürüyen bir operatör tarafından çalıştırılarak, bahçelerde ve çimenlik alanlardaki çimleri kesme kapasitesine uygun yükseklikte kesmek (ve toplamak) üzere tasarlanmış ve üretilmiştir.

Genel olarak belirtmek gerekirse, bu makine aşağıdakileri yapabilir:

1. Çimleri biçmek ve çim toplama haznesi torbasında biriktirmek.
2. Çimleri biçmek ve arka parçası (varsa) yoluyla yere boşaltmak.
3. Çimleri biçmek ve yanlamasına yere boşaltmak (varsa).
4. Çimleri biçmek, kıymak ve yere boşaltmak (malçlama etkisi - varsa).

İmalatçı tarafından orijinal ekipman olarak sunulan veya ayrıca satın alınabilen özel aksesuarların kullanılması, işin bu kılavuzda veya aksesuarın her birinin talimatlarında belirtilen çeşitli çalışma yöntemlerine göre gerçekleştirilmesine olanak tanır.

3.1.1 Uygunsuz kullanım

Yukarıda belirtilenlerden farklı her türlü kullanım tehlikeli olabilir ve kişilere ve/veya eşyalara zarar verebilir.

Aşağıda belirtilenler (örnek olarak, ancak sadece bunlarla sınırlı olmaksızın) uygunsuz kullanım kabul edilir:

- Düşerek yaralanabileceklerinden veya operatörün makineyi kullanma emniyetini tehlikeye atabileceklerinden makine üzerinde başka kişilerin, çocukların veya hayvanların taşınması;
- Kendinizi makineye taşıtmaz;
- Makinenin yükleri çekmek veya itmek için kullanılması;
- Kesim düzeninin çimsiz kısımlarda kullanılması;
- Makinenin yaprak veya moloz toplamak için kullanılması;
- Makinenin çitleri düzenlemek veya çim olmayan bitkileri kesmek için kullanılması;
- makinenin birden fazla kişi tarafından kullanılması.

ÖNEMLİ Makinenin uygunsuz kullanımı garantinin geçersiz kalmasına ve kullanıcının veya başkalarının zarar görmesinden ve yaralanmasından kaynaklanan yükümlülükleri kullanıcıya devrederek Üreticinin her türlü sorumluluktan muaf tutulmasına neden olur.

3.1.2 Kullanıcı tipi

Bu makine amatör operatörler tarafından kullanılmaya yöneliktir.

"Hobi amaçlı kullanıma" yöneliktir.

ÖNEMLİ Makine tek bir operatör tarafından kullanılmalıdır.

3.2 GÜVENLİK İŞARETLERİ

Makinenin üzerinde çeşitli işaretler (Res.2.0) bulunur. İşlevleri, operatöre gerekli özen ve dikkat göstererek doğru kullanma kurallarını hatırlatmaktadır. Sembollerin anlamları:



Dikkat. Makineyi kullanmadan önce talimatları okuyun



Dikkat! Ellerinizi veya ayaklarınızı kesim düzeni bölmesinin içine koymayın. Buji başlığını çıkarın ve bakım ya da onarım çalışması gerçekleştirilmeden önce talimatları okuyun.



Tehlike! Cisim fırlama riski. Kullanım esnasında kişilerin çalışma alanına yaklaşmalarına izin vermeyin.



Tehlike! Kesilme tehlikesi. Hareketli kesim düzeni. Kesim düzeni yuvasının içine ellerinizi sokmayın.

ÖNEMLİ Yırtılmış veya okunamaz hale gelmiş yapışkanlı etiketlerin değiştirilmesi gerekir. Yedek etiketleri bir Yetkili Servis Merkezinden sipariş edin.

3.3 TANITMA ETİKETİ

Tanıtma etiketinde (Res.1.0) aşağıdaki bilgiler yer alır.

1. Ses gücü seviyesi.
2. CE uygunluk işareti.
3. İmalat yılı.
4. Makine tipi.
5. Seri numarası.
6. Üreticinin adı ve adresi.
7. Ürün kodu.
8. Nominal güç ve maksimum motor işletim devri.
9. Kg olarak ağırlık.

Makineyi tanıtıcı bilgileri kapağın arkasında bulunan etiketteki özel yerlere yazın.

ÖNEMLİ Bir Yetkili Servis Merkeziyle her iletişim kurduğunuzda, ürünün tanıtım etiketindeki bilgileri belirtin.

ÖNEMLİ Uygunluk beyanamesi örneği kılavuzun son sayfalarında bulunmaktadır.

3.4 ANA BİLEŞENLER (Şek.1)

- A. Şası.
- B. Motor.
- C. Kesim düzeni.
- D. Arka boşaltma koruması.
- E. Yan boşaltma koruması (varsa).
- F. Yan boşaltma oluşu (varsa).
- G. Çim toplama haznesi.
- H. Sap.
- I. Motor fren kolu / kesim düzeni.
- J. Çekiş devreye alma kolu.

⚠ 2. bölümde açıklanan talimatlara ve güvenlik düzenlemelerine harfiyen uyun..

4. MONTAJ

Makinenin belirli bileşenleri fabrikada monte edilmemiş olup, ambalajından çıkarıldıktan sonra aşağıdaki talimatlara uygun olarak monte edilmelidir.

⚠ Ambalajın açılması ve montajın tamamlanması düz ve dengeli bir yüzey üzerinde gerçekleştirilmelidir, makinenin ve ambalajının hareket ettirilmesi için yeterli derecede yer bulunmalıdır. Makineyi "MONTAJ" bölümünde verilen talimatları yerine getirene kadar kullanmayın.

4.1 AMBALAJIN AÇILMASI (Şek.3.0)

1. Monte edilmemiş tüm bileşenleri kutudan çıkarın.
2. Makineyi çıkartın ve kutuyu ve ambalajları bulunduğu yerdeki yönetmeliklere uygun şekilde bertaraf edin.

4.2 SAPIN MONTAJI (Şek.4.A/B/C)

4.3 ÇİM TOPLAMA HAZNESİNİN MONTAJI (Şek.5,6,7)

5. KONTROL KUMANDALARI

5.1 MANUEL ÇALIŞTIRMA KABZASI (Şek.8.A)

5.2 BASMA DÜGMELİ ELEKTRİKLİ BAŞLATMA KUMANDASI (Şek.8.B)

5.3 MOTOR FREN KOLU / KESİM DÜZENİ (Şek.9.A)

5.4 ÇEKİŞİ AÇMA KOLU (Şek.9.B)

ÖNEMLİ Motor, yalnızca çekiş KAPALI iken başlatılmalıdır.

ÖNEMLİ Çekiş AÇIK konumdayken makineyi geri yönde hareket ettirmekten kaçının.

5.5 KESİM YÜKSEKLİĞİNİN AYARLANMASI

⚠ Bu işlemi kesim düzeni durur haldeyken gerçekleştirin.

- Ayarlama (Bkz. Şek.10.A)

6. MAKİNENİN KULLANILMASI

ÖNEMLİ Motor ve akü ile ilgili talimatlar için (varsa) ilgili kılavuzlara bakın.

6.1 HAZIRLIK İŞLEMLERİ

Makineyi yatay konuma getirin ve yere iyice oturmasını sağlayın.

6.1.1 Yağla ve yakıtla doldurma

ÖNEMLİ Makine, motor yağı ve yakıt olmaksızın gönderilir.

Makineyi kullanmadan önce, yakıt doldurun ve yağ ekleyin; motor kullanıcı kılavuzunda par. 7.2.1/7.2.2'ye bakın.

6.1.2 Çalışmaya başlamadan önce makinenin hazırlanması

NOT Bu makine, çimenlikleri çeşitli şekillerde biçmek üzere kullanılabilir;

a. Çimlerin kesilmesi ve çim toplama haznesinde toplanması için hazırlık:

1. Yandan boşaltmalı modeller için: korumanın (Şek. 11.A), indirilmiş ve emniyet kolu ile kilitlemiş (Şek. 11.B) olduğundan emin olun.
2. Çim toplama haznesini takın (Şek.11.C).

b. Çimlerin kesilmesi ve arkadan yere boşaltılması için hazırlık:

1. Arka boşaltma korumasını kaldırın (Şek.12.A) ve pimi takın (Şek.12.B).
2. Yandan boşaltmalı modeller için: korumanın (Şek. 12.C) indirilmiş ve emniyet kolu ile kilitlemiş (Şek. 12.D) olduğundan emin olun.
Pimi sökmek için: bkz. Şek.12.A/B.

c. Çimlerin biçilmesi ve kıyılması için hazırlık (malçlama işlevi):

Arka tahliye korumasını (Şek.13.A) kaldırın ve deflektör kapağını (Şek.13.B) , sağa doğru hafif eğik tutarak tahliye ağzına geçirin; hamleli bir şekilde yerine oturana kadar, iki pimi (Şek.13.B.1) öngörülmuş deliklere geçirerek, deflektör kapağını sabitleyin.

Yan boşaltma korumasının (Şek. 13.C/D) indirilmiş ve emniyet kolu ile kilitlemiş (Şek. 13.D) olduğundan emin olun.

d. Çimlerin kesilmesi ve yandan yere boşaltılması için hazırlık:

1. Arka tahliye korumasını (Şek.14.A) kaldırın ve deflektör kapağını (Şek.14.B) , sağa doğru hafif eğik tutarak tahliye ağzına geçirin; hamleli bir şekilde yerine oturana kadar, iki pimi (Şek.14.B.1) öngörülmuş deliklere geçirerek, deflektör kapağını sabitleyin.
2. Emniyet kolunu biraz itin (Şek.14.C) ve yan boşaltma korumasını kaldırın (Şek.14.D).
3. Yan boşaltma oluşunu takın (Şek.14.E).
4. Yan boşaltma oluşunu (Şek.14.E) kilitlemek için yan boşaltma korumasını (Şek.14.D) kapatın.
Yan boşaltma oluşunu sökmek için:
5. Emniyet kolunu biraz itin (Şek.14.C) ve yan boşaltma korumasını kaldırın (Şek.14.D).
6. Yan boşaltma oluşunu serbest bırakın (Şek.14.E).

6.1.3 Sap eğim ayarı (Şek.15/16)

⚠ Bu işlemi kesim düzeni durur haldeyken gerçekleştirin.

6.2 GÜVENLİK KONTROLLERİ

⚠ Kullanmadan önce güvenlik kontrollerini daima yapın.

6.2.1 Her kullanımdan önce güvenlik kontrolü

- Makinenin tüm bileşenlerinin bütünlüğünü ve doğru monte edildiğini kontrol edin;
- tüm sabitleme cihazlarının doğru bir şekilde tespit edildiğinden emin olun;
- makinenin tüm yüzeylerini temiz ve kuru durumda muhafaza edin.

6.2.2 Makine çalışma testi

İşlem	Sonuç
<ol style="list-style-type: none"> 1. Makineyi başlatın (par. 6.3). 2. Motor fren kolunu / kesim düzenini serbest bırakın. 	<ol style="list-style-type: none"> 1. Kesim düzeni hareket etmemelidir. 2. Kollar kendiliklerinden hızlıca boştaki konuma dönmeli, motor durmalı ve kesim düzeni birkaç saniye içinde durmalıdır.
<ol style="list-style-type: none"> 1. Makineyi başlatın (par. 6.3). 2. Çekiş kolunu çalıştırın. 3. Çekiş kolunu bırakın. 	<ol style="list-style-type: none"> 2. Tekerler makineyi ilerletir. 3. Tekerlekler durur ve makine ilerlemeyi bırakır.
Test sürüşü	Anormal titreşim yok. Anormal ses yok.

! *Elde ettiğiniz sonuçların biri bile tablolardan farklıysa, makineyi kullanmayın! Kontrol ettirmek ve gerekirse onarılmasını sağlamak için bir Yetkili Servis Merkeziyle iletişime geçin.*

6.3 BAŞLATMA

NOT Çalıştırma işlemi düz ve engelsiz veya yüksek çimlerle olmadığında bir düzlem üzerinde yapın.

6.3.1 Manuel çalıştırma kabzasına sahip modeller (Şek.17.A/B)

NOT Motorun durmasını önlemek için motor fren kolu / kesim düzeni çekilmiş durumda muhafaza edilmelidir.

6.3.2 Basma düğmeli elektrikli başlatma kumandasına sahip modeller (Şek.18.A/B/C/D/E)

Temin edilen aküyü motorda bulunan özel bölmeye yerleştirin (Şek.18.A); (motor kullanım kılavuzundaki talimatları izleyin).
Bazı modellerde çıkarılamayan bütünlük bataryalı bir motor mevcuttur (Şek.18.B).

NOT Motorun durmasını önlemek için motor freni / kesim düzeni kolu çekilmiş durumda muhafaza edilmelidir.

6.4 İŞTE KULLANMA

ÖNEMLİ Çalışma esnasında sap uzunluğu ile tespit edilen kesim düzenine olan güvenlik mesafesini daima koruyun.

6.4.1 Çimlerin biçilmesi



1. İleri yönde hareket ederek çim alanı biçmeye başlayın.
2. Hızı ve kesme yüksekliğini (par. 5.5) çimenlik koşullarına (çimen boyu, sıklığı ve nemi) ve kesilecek çimen miktarına göre ayarlayın.
3. Her zaman aynı boyda ve iki yönde kesmeniz önerilir (Şek.20).

Malçlama veya arkadan çimen boşaltma için:

- Tek bir geçişte toplam çim yüksekliğinin üçte birinden fazlasını asla biçmeyin (Res.19).
- Şasiyi temiz tutun (par. 7.4.2).
- **Yandan boşaltma için:** kesilmiş çimleri, çimenliğin henüz biçmediğiniz tarafından boşaltmaktan kaçının.

6.4.2 Çim toplama haznesinin boşaltılması

İçerik gösterge cihazına sahip çim toplama haznesi için:

 Kaldırılmış = boş.  İndirilmiş = dolu*.

çim toplama haznesi doludur ve boşaltılmalıdır.

Çim toplama haznesini çıkarmak ve boşaltmak için:

1. Kesim düzeninin durmasını bekleyin (Şek.21.A);
2. çim toplama haznesini çıkarın (Şek.21.B/C/D).

6.5 DURDURMA (Şek.22.A)

! *Makineyi durdurduktan sonra kesim düzeninin durması için birkaç saniye geçmesi gerekir.*

! *Durdurduktan sonra motora dokunmayın. Yanma riski.*

ÖNEMLİ Aşağıdaki durumlarda daima makineyi durdurun.

- Çalışma bölgeleri arasında yer değiştirmeler esnasında.
- Çim bulunmayan zeminlerden geçerken.
- Bir engelin yanında.
- Kesim yüksekliğini ayarlamadan önce.
- Çim toplama haznesinin çıkarıldığı veya yerine takıldığı her seferinde.
- Yan boşaltma oluşunun (varsa) çıkarıldığı veya yerine takıldığı her seferinde.

6.6 KULLANDIKTAN SONRA (Şek.23.A/B/C/D)

1. Temizleyin (par. 7.4).
2. Gerekiyorsa, hasarlı bileşenleri değiştirin ve gevşek vida ve civataları sıkın.

ÖNEMLİ Makinenin kullanılmadığı veya gözetimsiz bırakıldığı her defasında:

- Buji başlığını çıkarın (manuel çalıştırma kabzasına sahip modeller için) (Şek.23.B/C).
- Tırnağa basın ve izin anahtarını çıkarın (basma düğmeli elektrikli başlatmaya sahip modeller için) (Şek.23.D).

7. BAKIM

7.1 GENEL BİLGİLER

! *Uyulacak güvenlik kuralları Böl. 2'de açıklanmaktadır. Ciddi riskler veya tehlikelerle karşılaşmaktan kaçınmak için bu talimatlara titizlikle uyun:*

! *Makine üzerinde herhangi bir muayene, temizlik veya bakım/ayar işlemine başlamadan önce:*

- **Makineyi durdurun.**
- **Hareket eden tüm bileşenlerin durduğundan emin olun.**
- **Motorun soğumasını bekleyin.**
- **Buji başlığını çıkarın (Şek. 23.B).**
- **Anahtar çıkarın (Şek.23.D) (basma düğmeli elektrikli başlatmaya sahip modeller için).**
- **İlgili talimatları okuyun.**
- **Uygun giysiler giyin, iş eldiveni ve koruyucu gözlük takın.**

7.2 DÜZENLİ BAKIM

- İşlem sıklığı ve tipi, "Bakım tablosunda" özetlenmiştir (Böl. 10).

ÖNEMLİ *Bu kılavuzda açıklanmayan bakım ve ayarlama işlemlerinin tamamı Yetkili Servis Merkeziniz tarafından yapılmalıdır.*

7.2.1 Yakıt ikmali

Makineyi yatay konuma getirin ve yere iyice oturmasını sağlayın.

⚠️ Yakıt dolumu, makine durdurulmuş ve buji başlığı çıkarılmış halde yapılmalıdır.

Motorun kullanıcı kılavuzunda belirtilen yöntemlere ve ihtiyati tedbirlere uygun olarak yakıt doldurun.

⚠️ Dikey depolama imkanına sahip makineler (böl. 8.1) yakıt seviye göstergesi içeren bir depoya sahiptir. Depoyu bu seviye göstergesini geçecek şekilde doldurmayın (Şek.24.A).

ÖNEMLİ *Yakıt sızıntısı kalıntılarının tamamını temizleyin. Garanti, yakıtın plastik parçalara verdiği hasarları kapsamaz.*

NOT *Yakıt, dayanıksızdır ve deponun içinde 30 günden fazla kalmamalıdır.*

7.2.2 Motor yağını kontrol edin/takviye edin

Motorun kullanıcı kılavuzunda belirtilen yöntemlere ve ihtiyati tedbirlere uygun olarak motor yağını kontrol edin/doldurun. Makinenin doğru çalışması için, motor yağını motor kullanıcı kılavuzundaki talimatlara göre düzenli olarak değiştirin. Makineyi tekrar kullanmadan önce yağ seviyesini eski haline getirdiğinizden emin olun.

7.3 ÖZEL BAKIM

7.3.1 Kesim düzeni

⚠️ Kesim düzenleriyle ilgili tüm işlemler (sökme, bileme, balans, onarım, tekrar monte etme ve / veya değiştirme) bir Yetkili Servis Merkezinde gerçekleştirilmelidir.

⚠️ Dengesini korumak için hasar görmüş, bükülmüş veya aşınmış kesim düzenini tespit vidalarıyla birlikte değiştirdiğinizden emin olun.

ÖNEMLİ *Daima "Teknik Veriler" tablosunda verilen kodu taşıyan orijinal kesim düzenlerini kullanın.*

7.4 TEMİZLİK

Her kullanımdan sonra aşağıdaki talimatlara dikkat ederek temizlik yapın.

7.4.1 Makinenin temizliği

- Hava girişlerinde kalıntı bulunmadığından daima emin olun.
- Şasiyi temizlemek için aşındırıcı sıvılar kullanmayın.
- Yangın riskini azaltmak için, motoru otlardan, yaprak kalıntılarında veya aşırı gresten temizlenmiş bir halde muhafaza edin.
- Her kesim işleminden sonra makineyi su ile yıkayın.

7.4.2 Kesim düzeni donanımının temizliği

• Şasinin içinde biriken ot kalıntılarını ve çamuru temizleyin.

Yıkama bağlantısı olmayan modeller

- Altta ki parçaya erişmek için, makineyi motor kılavuzunda belirtilen tarafından, ilgili talimatlara uygun olarak ve herhangi bir müdahale yapmadan önce makinenin dengede olduğundan emin olarak yatırın.

- **Yandan boşaltma için:** boşaltma oluğunu sökün (monte edilmiş - par. 6.1.2d.).

Kesim düzeni donanımının iç kısmını yıkamak için, aşağıdaki şekilde ilerleyin (Şek.25. A/B/C):

1. her zaman çim biçme makinesinin sapının arkasında durun;
2. motoru çalıştırın.

Şasinin iç tarafının boyası dökülürse, pas önleyici boya ile rötuş yaparak hemen müdahale edin.

7.4.3 Çim toplama haznesinin temizlenmesi (Şek. 26.A/B)

Çim toplama haznesini temizleyin ve kurumaya bırakın.

7.5 AKÜ

- Akü, basma düğmeli elektrikli başlatmaya sahip modeller için verilmektedir. Akü ömrü, şarj, depolama ve bakım talimatları için, motorun talimat kılavuzundaki talimatları izleyin.

8. DEPOYA KALDIRMA

Makinenin depoya kaldırılması gerektiğinde:

1. Karbüratörde kalan tüm yakıtı bitirmek için, motoru açık havada çalıştırın ve durana kadar rölantide çalışır durumda bırakın;
2. makineyi iyice temizleyin (par. 7.4);
3. makinenin bütünlüğünü kontrol edin;
4. makineyi depoya kaldırın:
 - kuru bir yerde;
 - hava şartlarından korunacak şekilde;
 - çocukların ulaşamayacağı yerlerde saklayın;
 - anahtarların veya bakım için kullanılan aletlerin kaldırıldığından emin olarak.

8.1 DİKEY DEPOLAMA

• Gerekirse, bazı modeller (Teknik Veriler Tablosuna bakın) dikey olarak depolanabilir (Şek.27).

⚠️ Deposu yakıt seviye göstergesinin minimum işaretinin üstüne çıkacak şekilde dolu olan makineyi dik konumda depolamayın (Şek.24.A).

• Aşağıdaki gibi ilerleyin:

1. Buji başlığını (Şek.23.B) veya anahtarı (Şek.23.D) ya da aküyü (basma düğmeli elektrikli başlatma kumandasına sahip modeller için) çıkarın.
2. Kesim yüksekliğini ikinci en düşük konuma getirin (bkz. bölüm 5.5);
3. Sapı dikkatli bir şekilde kapalı konumda katlayın ve kolları sıkın (Şek.27);
4. Makineyi dikey konuma getirin ve sapı dikkatli bir şekilde kapalı konumda katlayarak, kolları sıkın (Şek.27);

⚠️ Makineyi; insanlar, çocuklar veya hayvanlarla yanlışlıkla temas etmesi durumunda riske yol açmayacak şekilde depolayın.

⚠️ Bu amaç için tasarlanmamış olan makineleri dikey konumda depolamaya çalışmayın.

9. TAŞIMA VE NAKLİYE

Makinenin hareket ettirilmesi, kaldırılması veya eğilmesi gerektiğinde aşağıdakilerin yapılması gerekir:

- Makineyi (par.6.5) tüm hareketli parçaları tamamen duracak şekilde durdurun.
- Buji başlığını (Şek.23.B) veya anahtarı (Şek.23.D) ya da aküyü (basma düğmeli elektrikli başlatma kumandasına sahip modeller için) çıkarın.
- Sağlam iş eldivenleri giyin.
- Ağırlığına ve ağırlık dağılımına dikkat ederek, makineyi güvenli kavrama olanağı tanıyan noktalardan yakalayın.
- Makinenin ağırlığına ve taşıma aracının özelliklerine veya makinenin yerleştirileceği veya alınacağı yerin özelliklerine uygun sayıda kişiden faydalanın.
- Makine hareket ederken zarar veya yaralanmalara neden olmadığından emin olun.

Makineyi araç veya römork üzerinde taşırken:

- Uygun dayanıklılık, genişlik ve uzunlukta bir erişim rampası kullanın.
- Makineyi motor kapalı haldeyken, yeterli sayıda kişiyle iterek yükleyin.
- Kesim düzeni donanımını indirin (par 5.5).
- Hiç kimse için tehlike oluşturmayacak şekilde yerleştirin.
- Devrilerek hasara ve yakıt sızıntılarına yol açmasını önlemek üzere, nakliye cihazına halat veya zincir kullanarak sıkı bir şekilde bağlayın.

.....
*
*  **Dikey olarak depolanabilen makineleri, bu şekilde dik konumda taşımayın.** *
*
*

10. BAKIM TABLOSU

İşlem	Sıklık	Notlar
MAKİNE		
Tüm sabitleme aparatlarını kontrol edin ; Güvenlik kontrolleri/kumandaları kontrol edin; Arka/yanal boşaltma korumalarını kontrol edin; Çim toplama haznesi torbasını ve yanal boşaltma oluşunu kontrol edin; Kesim düzenini kontrol edin.	Kullanmadan önce	par. 6.2.2
Genel temizlik ve muayene; Makine üzerinde bulunabilecek hasarların kontrolü. Gerekirse, yetkili servis merkeziyle bağlantı kurun.	Her kullanımdan sonra	par. 7.4
Kesim düzeninin değiştirilmesi	-	par. 7.3.1 ***
MOTOR		
Yakıt seviyesinin kontrolü/takviye edilmesi ; Motor yağını kontrol edin/ takviye edin	Kullanmadan önce	par. 6.1.1 / 7.2.1 * / 7.2.2 *
Hava filtresinin kontrolü ve temizlenmesi; Buji kontaklarının kontrolü ve temizlenmesi; Buji değişimi; Aküyü şarj edin	*	* / par. 7.5 *

* Motor kılavuzuna başvurun. *** Bu işlem ilk arıza belirtisi görüldüğünde yapılmalıdır

*** İşlem, Bayiniz veya Yetkili Servis Merkezi tarafından gerçekleştirilmelidir

11. ARIZA TESPİTİ

Yukarıda belirtilen çözümleri uyguladıktan sonra arızalar devam ederse, Satıcınıza başvurun.

SORUN	OLASI NEDENİ	ÇÖZÜM
1. Motor çalışmıyor, çalışmaya devam etmiyor, düzensiz çalışıyor ya da çalışma sırasında duruyor	Yanlış çalıştırma prosedürü	Talimatları izleyin (bkz. böl. 6.3).
	Motorunda yağ veya yakıt yok.	Yağ ve yakıt seviyelerini kontrol edin (bkz. böl. 7.2.1 / 7.2.2).
	Kirli buji ya da yanlış elektrot boşluğu.	Bujiyi kontrol edin (motor kılavuzuna bakın).
	Tıkalı hava filtresi.	Filtreyi temizleyin ve / veya değiştirin (Motor kılavuzuna bakın).
	Karbüratör arızası.	Yetkili Servis Merkezinizle iletişime geçin
	Şamandıra cihazı bloke olmuş olabilir.	Motor kılavuzuna bakın ve Yetkili Servis Merkeziyle iletişime geçin.
2. Motor boğuluyor.	Manuel çalıştırma kabzası, çalıştırma kolu devrede iken tekrarlı olarak çalıştırılmıştır.	Motor kılavuzuna başvurun.
	Manuel çalıştırma kabzası, buji başlığı çıkarılmış iken tekrarlı olarak çalıştırılmıştır.	Buji başlığını takın ve motoru çalıştırmayı deneyin. (Motor kılavuzuna başvurun).
3. Kesilen otlar artık çim toplama haznesinde toplanmamaktadır.	Kesim düzeni yabancı bir cisme çarpmıştır.	Motoru durdurun ve buji başlığını çıkarın. Herhangi bir hasar söz konusu olup olmadığını kontrol edin ve yetkili servis merkezine başvurun (kısım 7.3.1).
	Şasinin iç kısmı kirli.	Şasinin iç kısmını temizleyin (par. 7.4.2).
4. Çim zor biçiliyor.	Kesim düzeni iyi durumda değil	Kesim düzeninin bileneşmesi veya değiştirilmesi için Yetkili Servis Merkeziyle bağlantı kurun.
5. Çalışma esnasında aşırı gürültü ve/veya titreşimler duyuluyor.	Hasarlı veya gevşek parçalar Kesim düzeninin üzerindeki pim yerinden çıkmış.	Makineyi durdurun ve buji kablosunu çıkarın (Şek. 23.B). Herhangi bir hasar veya gevşemiş parça olup olmadığını kontrol edin. Tüm kontrol, değişim ya da onarım işlemleri yetkili servis merkeziniz tarafından yapılmalıdır.
	Kesim düzeni sabitleme aparatları gevşemiş veya kesim düzeni hasar görmüş.	Motoru durdurun ve buji başlığını çıkarın (Şek.23.B). Yetkili servis merkezinizle bağlantı kurun (kısım 7.3.1).

12. TALEP ÜZERİNE TEDARİK EDİLEN AKSESUARLAR

12.1 MALÇLAMA KİTİ (Şek.28)

Kesilen otları ince ince kıyarak çimenliğin üstüne bırakır.

DICHIARAZIONE CE DI CONFORMITÀ (Istruzioni Originali)
(Direttiva Macchine 2006/42/CE, Allegato II, parte A)

1. **La Società:** ST. S.p.A. – Via del Lavoro, 6 – 31033 Castelfranco Veneto (TV) – Italy
2. Dichiara sotto la propria responsabilità, che la macchina: Tosaerba con conducente a piedi / taglio erba

- a) Tipo / Modello Base
b) Mese/Anno di costruzione
c) Matricola

CP1 434

- d) Motore a scoppio

3. É conforme alle specifiche delle direttive:

- MD: 2006/42/EC
- e) Ente Certificatore: /
- f) Esame CE del tipo: /

- OND: 2000/14/EC, ANNEX VI - 2005/88/EC
D. Lgs. 262/2002, ANNEX VI, proc. 1 (Italy)
- e) Ente Certificatore:

N°0197 – TÜV Rheinland LGA Products GmbH
Tillystrasse 2, 90431 Nürnberg – Germany

- EMCD: 2014/30/EU
- RoHS II: 2011/65/EU - 2015/863/EU

4. Riferimento alle Norme armonizzate:

EN ISO 5395-1:2013+A1:2018
EN ISO 5395-2:2013+A1:2016+A2:2017
EN 50581:2012

EN 55012:2007+A1:2009
EN ISO 14982:2009

- g) Livello di potenza sonora misurato 94 dB(A)
h) Livello di potenza sonora garantito 95 dB(A)
i) Ampiezza di taglio 41 cm

- n) Persona autorizzata a costituire il Fascicolo Tecnico:

ST. S.p.A.
Via del Lavoro, 6
31033 Castelfranco Veneto (TV) - Italia

- o) Castelfranco V.to, 01.09.2019

CEO Stiga Group
Sean Robinson



DICHIARAZIONE CE DI CONFORMITÀ (Istruzioni Originali)
(Direttiva Macchine 2006/42/CE, Allegato II, parte A)

1. **La Società:** ST. S.p.A. – Via del Lavoro, 6 – 31033 Castelfranco Veneto (TV) – Italy
2. Dichiara sotto la propria responsabilità, che la macchina: Tosaerba con conducente a piedi / taglio erba

- a) Tipo / Modello Base
b) Mese/Anno di costruzione
c) Matricola

CP1 484

- d) Motore a scoppio

3. É conforme alle specifiche delle direttive:

- MD: 2006/42/EC
- e) Ente Certificatore: /
- f) Esame CE del tipo: /

- OND: 2000/14/EC, ANNEX VI - 2005/88/EC
D. Lgs. 262/2002, ANNEX VI, proc. 1 (Italy)
- e) Ente Certificatore:

- EMCD: 2014/30/EU
- RoHS II: 2011/65/EU - 2015/863/EU

N°0197 – TÜV Rheinland LGA Products GmbH
Tillystrasse 2, 90431 Nürnberg – Germany

4. Riferimento alle Norme armonizzate:

EN ISO 5395-1:2013+A1:2018
EN ISO 5395-2:2013+A1:2016+A2:2017
EN 50581:2012

EN 55012:2007+A1:2009
EN ISO 14982:2009

- g) Livello di potenza sonora misurato 96 dB(A)
h) Livello di potenza sonora garantito 96 dB(A)
i) Ampiezza di taglio 46 cm

- n) Persona autorizzata a costituire il Fascicolo Tecnico:

ST. S.p.A.
Via del Lavoro, 6
31033 Castelfranco Veneto (TV) - Italia

- o) Castelfranco V.to, 01.09.2019

CEO Stiga Group
Sean Robinson



DICHIARAZIONE CE DI CONFORMITÀ (Istruzioni Originali)
(Direttiva Macchine 2006/42/CE, Allegato II, parte A)

1. **La Società:** ST. S.p.A. – Via del Lavoro, 6 – 31033 Castelfranco Veneto (TV) – Italy
2. Dichiara sotto la propria responsabilità, che la macchina: Tosaerba con conducente a piedi / taglio erba

- a) Tipo / Modello Base
b) Mese/Anno di costruzione
c) Matricola

CP1 534

- d) Motore a scoppio

3. É conforme alle specifiche delle direttive:

- MD: 2006/42/EC
- e) Ente Certificatore: /
- f) Esame CE del tipo: /

- OND: 2000/14/EC, ANNEX VI - 2005/88/EC
D. Lgs. 262/2002, ANNEX VI, proc. 1 (Italy)
- e) Ente Certificatore:

- EMCD: 2014/30/EU
- RoHS II: 2011/65/EU - 2015/863/EU

N°0197 – TÜV Rheinland LGA Products GmbH
Tillystrasse 2, 90431 Nürnberg – Germany

4. Riferimento alle Norme armonizzate:

EN ISO 5395-1:2013+A1:2018
EN ISO 5395-2:2013+A1:2016+A2:2017
EN IEC 63000:2018

EN 55012:2007+A1:2009
EN ISO 14982:2009

- g) Livello di potenza sonora misurato 98 dB(A)
h) Livello di potenza sonora garantito 98 dB(A)
i) Ampiezza di taglio 51 cm

- n) Persona autorizzata a costituire il Fascicolo Tecnico:

ST. S.p.A.
Via del Lavoro, 6
31033 Castelfranco Veneto (TV) - Italia

- o) Castelfranco V.to, 22.09.2020

CEO Stiga Group
Sean Robinson



IT • Il contenuto e le immagini del presente manuale d'uso sono stati realizzati per conto di ST. S.p.A. e sono tutelati da diritto d'autore – È vietata ogni riproduzione o alterazione anche parziale non autorizzata del documento.

BG • Съдържанието и изображенията в настоящото ръководство са извършени за ST. S.p.A. и са защитени с авторски права – Забранява се всяко неотторизирано възпроизвеждане или промяна, дори и отчасти на документа.

BS • Sadržaj i slike iz ovog korisničkog priručnika napravljeni su isključivo za ST. S.p.A. i zaštićeni su autorskim pravima – zabranjena je svaka neovlaštena reprodukcija ili izmjena dokumenta, djelomično ili u potpunosti.

CS • Obsah a obrázky v tomto návodu k použití byly zpracovány jménem společnosti ST. S.p.A. a jsou chráněny autorským právem – Reprodukce či nepovolené pozměňování tohoto dokumentu, a to i částečné, je zakázáno.

DA • Indhold og illustrationer i denne vejledning er blevet skabt på vegne af ST. S.p.A. og er beskyttet af ophavsret – Enhver gengivelse eller ændring, også delvis, af dokumentet uden autorisation hertil er forbudt.

DE • Inhalt und Bilder dieser Bedienungsanleitung wurden im Namen von ST. S.p.A. erstellt und sind urheberrechtlich geschützt – Jede nicht genehmigte Vervielfältigung oder Veränderung, auch auszugsweise, dieses Dokuments ist verboten.

EL • Το περιεχόμενο και οι εικόνες στο παρόν εγχειρίδιο χρήσης δημιουργήθηκαν για λογαριασμό της εταιρείας ST. S.p.A. και προστατεύονται από πνευματικά δικαιώματα – Απαγορεύεται οποιαδήποτε αναπαραγωγή ή τροποποίηση, έστω και μερική, του εγχειρίδιου χωρίς έγκριση.

EN • The content and images in this User Manual were produced expressly for ST. S.p.A. and are protected by copyright – any unauthorised reproduction or modification to the document, either partially or in full, is prohibited.

ES • El contenido y las imágenes del presente manual de uso han sido creados por ST. S.p.A. y están protegidos por los derechos de autor – Se prohíbe toda reproducción o modificación, incluso parcial, no autorizada del documento.

ET • Käesoleva kasutusjuhendi sisu ja kujutised on toodetud konkreetselt ettevõttele ST. S.p.A. ja neile rakendub autoriõigusseseadus – dokumendi igasugune osaline või täielik ilma loata reprodutseerimine või muutmine on keelatud.

FI • Tämän käyttöoppaan sisältö ja kuvat on valmistettu ST. S.p.A. -yhtiön toimesta ja niitä suojava tekijänoikeuslaki. – Asiakirjan kaikenlainen kopioiminen tai muuttaminen, osittainkin, on kielletty ilman erityistä lupaa.

FR • Le contenu et les images du présent manuel d'utilisation ont été réalisés pour le compte de ST. S.p.A. et sont protégés par un droit d'auteur – Toute reproduction ou modification non autorisée, même partielle, du document, est interdite.

HR • Sadržaj i slike u ovom priručniku za uporabu izrađeni su za tvrtku ST. S.p.A. te su obuhvaćeni autorskim pravima – Zabranjuje se neovlašteno umnožavanje ili prilagodba, djelomična ili u cijelosti, ovog dokumenta.

HU • Ennek a használati útmutatónak a tartalma és a benne szereplő képek kizárólag a ST. S.p.A. számára készültek és szerzői joggal védettek – tilos a dokumentum bármely részének vagy egészének engedély nélküli sokszorosítása és módosítása.

LT • Šio naudotojų vadovo turinys ir paveikslėliai skirti tik „ST. S.p.A.“ ir yra saugomi autorių teisėmis – dokumentą atgaminti ar modifikuoti, visiškai arba iš dalies, yra draudžiami.

LV • Šis lietotāja rokasgrāmatas saturs un attēli ir veidoti tikai ST. S.p.A. un ir aizsargāti ar autortiesībām. Jebkāda dokumenta vai tā daļas prettiesiska kopēšana vai pārveide ir stingri aizliegta.

MK • Содржината и сликите во Упатството за корисникот се подготвени исклучиво за ST. S.p.A. и се заштитени со авторски права – забрането е секое делумно или целосно неовластено репродуцирање или измена на документот.

NL • De inhoud en de afbeeldingen van deze gebruikshandleiding werden gerealiseerd voor rekening van ST. S.p.A. en zijn beschermd door het auteursrecht – Elke niet-geautoriseerde reproductie of wijziging, ook gedeeltelijke, van het document is verboden.

NO • Innholdet og bildene i denne brukerveiledningen er utført på oppdrag fra ST. S.p.A. og er beskyttet ved opphavsrett – Enhver gjengivelse eller endring, selv kun delvis, er forbudt.

PL • Treść oraz ilustracje zawarte w niniejszej instrukcji obsługi powstały na zlecenie spółki ST. S.p.A. i są chronione prawami autorskimi – Zabrania się wszelkiego kopiowania bądź modyfikowania, także częściowego, niniejszego dokumentu bez uzyskania stosownej zgody.

PT • As imagens e os conteúdos contidos no presente Manual do Utilizador foram expressamente criados para uso exclusivo da ST. S.p.A., encontrando-se protegidos por direitos de autor. Qualquer tipo de reprodução ou alteração, parcial ou integral, não autorizadas deste Manual estão expressamente proibidas.

RO • Conținutul și imaginile din manualul de utilizare de față au fost realizate în numele ST. S.p.A. și sunt protejate de drepturi de autor – Este interzisă orice reproducere sau modificare chiar și parțială neautorizată a documentului.

RU • Тесты и изображения, содержащиеся в настоящем руководстве, были созданы в интересах ST. S.p.A. и защищены авторскими правами – Любое несанкционированное воспроизведение или изменение документа запрещено.

SK • Obsah a obrázky v tomto návode na používanie boli spracované menom spoločnosti ST. S.p.A. a sú chránené autorským právom – Reprodukcie či nepovolené pozměňovanie tohto dokumentu, a to aj čiastočné, je zakázané.

SL • Vsebine in slike v tem uporabniškem priručniku so izdelane za podjetje ST. S.p.A. in so zaščitene z avtorskimi pravicami – vsakršno nepooblaščenno razmnoževanje ali spreminjanje dokumenta, v celoti ali delno, je prepovedano.

SR • Sadržaj i slike ovog priručnika za upotrebu su napravljeni u ime ST. S.p.A. i zaštićeni su autorskim pravima – Zabranjena je svaka potpuna ili delimična reprodukcija ili izmena dokumenta bez odobrenja.

SV • Innehållet och bilderna i denna användarhandbok har framställts för ST. S.p.A. och skyddas av upphovsrätt – all form av reproduktion eller ändring, även partiell, som inte auktoriserats är förbjuden.

TR • Bu Kullanıcı Kilavuzundaki içerik ve resimler açığıca ST. S.p.A. için üretilmiştir ve telif hakkı ile korunmaktadır – dokümanın izinsiz olarak tamamen ya da kısmen herhangi bir şekilde çoğaltılması ya da dağıtılması yasaktır.



	 LWA dB
Type:	
Art.N -s/n	CE

ST. S.p.A.

Via del Lavoro, 6

31033 Castelfranco Veneto (TV) ITALY